

SPECIAL 2023 WORLDWIDE



HAZET®

Das Werkzeug



SWW23/PL/PL/1

Niewiążące proponowane promocyjne ceny detaliczne netto bez VAT. Ceny obowiązują od 01.03.2023 r. do najpóźniej 29.02.2024 r. Zmiany cen przed 29.02.2024 r. zastrzeżone. Zastrzega się możliwość popełnienia pomyłki.

179NXXL-8D/619 wózek z 616 profesjonalnymi narzędziami, drzwiami bocznymi i listwą zasilającą



Powierzchnia robocza ze stali szlachetnej



163D-1/148



163D-2/103

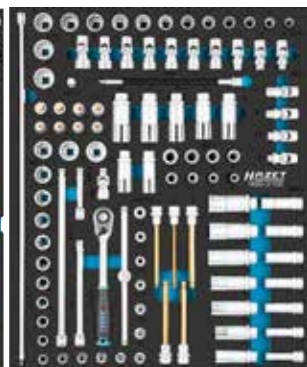
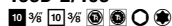

163D-10/30

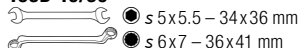

163D-9/42



179NXXL-8D/619

EAN-No. 4000896245185

8.585,-€* netto



1/2++

1/2++

W zestawie

HiPer

6.3 1/4 10 3/8 12.5 1/2

Wyposażenie



AUGMENTED REALITY



Tak to działa:

- 1 Bezpłatna aplikacja do pobrania w sklepie lub na stronie: www.hazet.de
- 2 Zeskanuj tytuł za pomocą aplikacji zainstalowanej na smartfonie lub tablecie

163D-3/94



163D-4/44

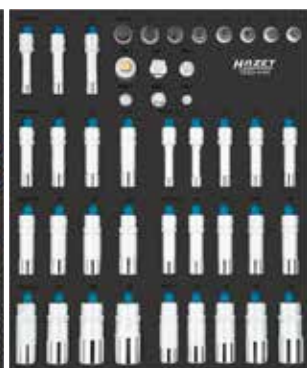

163D-7/24

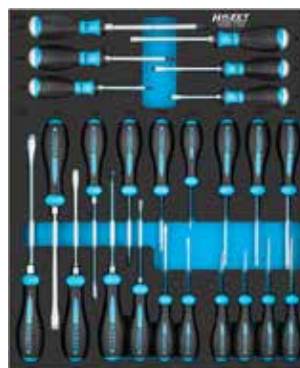

163D-6/53



163D-5/24

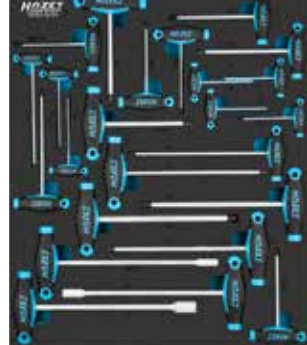

163D-12/30

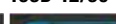

163D-11/11



163D-8/13



179NXXL-8/378 wózek z 378 profesjonalnymi narzędziami

5/3+

W zestawie
HiPer
6.3 1/4 10 3/8 12^S 1/2



W zestawie
2128N-1



Powierzchnia robocza
ze stali szlachetnej



378



179NXXL-8
Made in Germany
Bardzo szeroki: 1133 mm

163-259/14

179NXXL-8/378
EAN-No. 4000896232390

4.970,-€
netto

163-481/194



163-172x50



163-478/40



163-515/16

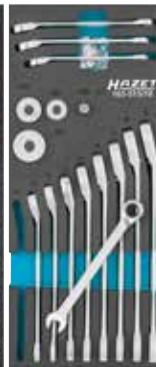

163-527/56



163-380/4

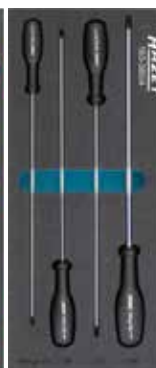

163-479/26



163-382/3

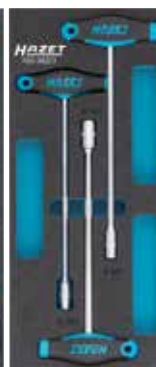

WÓZKI NARZĘDZIOWE I STOŁY WARSZTATOWE

Assistent® Made in Germany

- ▶ Seria 179N — pasuje do każdego zastosowania: od niewielkiej szerokości 518 mm do formatu XXL o szerokości 1133 mm i głębokości 642 mm
- ▶ Wyjątkowo wytrzymała wersja dzięki konstrukcji dwuściankowej
- ▶ Bezpieczna koncepcja ryglowania oraz szuflad o wysokiej obciążalności
- ▶ Uszczelnione powierzchnie robocze chronią wnętrze wózka
- ▶ Zaprojektowane i wyprodukowane przez HAZET „Made in Germany“



*Niewiążące proponowane promocyjne ceny detaliczne netto bez VAT. Ceny obowiązują od 01.03.2023 r. do najpóźniej 29.02.2024 r. Zmiany cen przed 29.02.2024 r. zastrzeżone. Zastrzega się możliwość popelnienia pomyłki.

179NXXL-7/340 wózek z 340 profesjonalnymi narzędziami

Powierzchnia robocza ze stali szlachetnej

340



5/3+

W zestawie
HiPer
6.3 1/4 10 3/8 12 1/2

Wyposażenie



W zestawie 2128N-1



179NXXL-7/340

EAN-No. 4000896215072

3.765,-€*
netto



179NXXL-7
Made in Germany
Bardzo szeroki: 1 133 mm

163-481/194



163-511/4

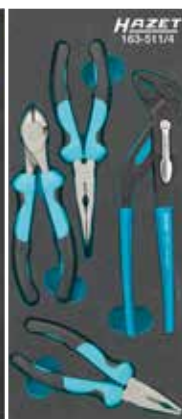

163-480/57



163-510/8



163-478/40



163-509/12



179NXL-8/321 wózek z 321 profesjonalnymi narzędziami

Powierzchnia robocza ze stali szlachetnej

321

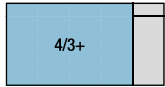

W zestawie
HiPer
6.3 1/4 10 3/8 12⁵ 1/2



179NXL-8/321
EAN-No. 4000896224395

4.180,-€*
netto



163-549/160



163-478/40



163-480/57



163-479/26



163-522x50

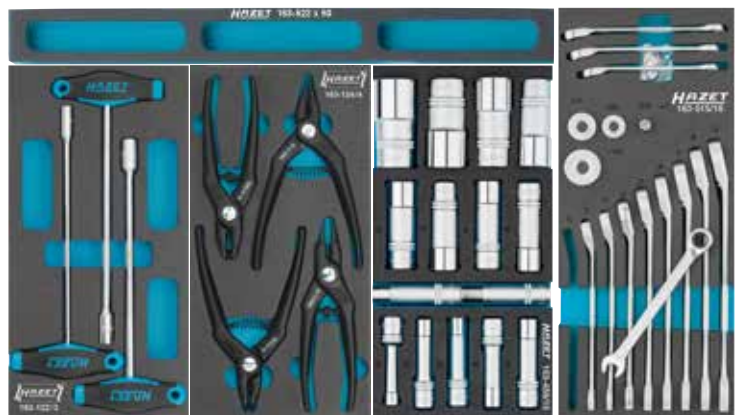

163-122/3

163-124/4

163-459/15

163-515/16

MIX AND MATCH!

Możesz wybierać między naszym wózkiem narzędziowym z powierzchnią roboczą ze stali szlachetnej / tworzywa sztucznego a stabilnym stołem warsztatowym: Dobierz do tego nasze wyposażenie HAZET: podstawowe lub komfortowe!

179N-8 wózek z zestawem podstawowym

Basis

179N-8/228
EAN-No. 4000896250394

2.590,-€*
netto



179N-8 wózek z zestawem komfortowym

Komfort

179N-8/314
EAN-No. 4000896250417

3.490,-€*
netto

NOWOŚĆ!



179NX-8 wózek z zestawem podstawowym

Basis

179NX-8/228
EAN-No. 4000896250431

2.650,-€*
netto



179NX-8 wózek z zestawem komfortowym

Komfort

179NX-8/314
EAN-No. 4000896250455

3.550,-€*
netto

NOWOŚĆ!



179NW-7 stół z zestawem podstawowym

Basis

179NW-7/228
EAN-No. 4000896250479

3.090,-€*
netto



179NW-7 stół z zestawem komfortowym

Komfort

179NW-7/314
EAN-No. 4000896250493

3.950,-€*
netto

NOWOŚĆ!



Basis Wersja bazowa z zestawem podstawowym

228

W zestawie kasetka z wiertłami 2128N-1, 25 elementów



163-513/122

Wyposażenie



163-526/41

Wyposażenie

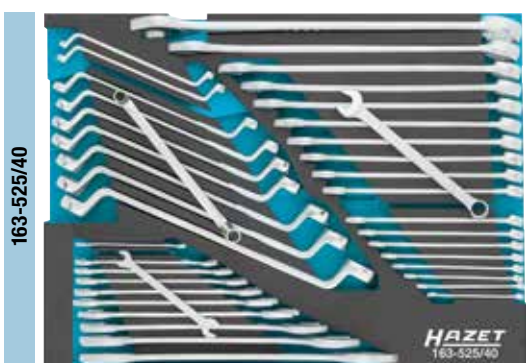

163-525/40

Wyposażenie



Komfort Wersja komfortowa z zestawem komfortowym

314

W zestawie kasetka z wiertłami 2128N-1, 25 elementów



163-513/122

Wyposażenie



163-526/41

Wyposażenie

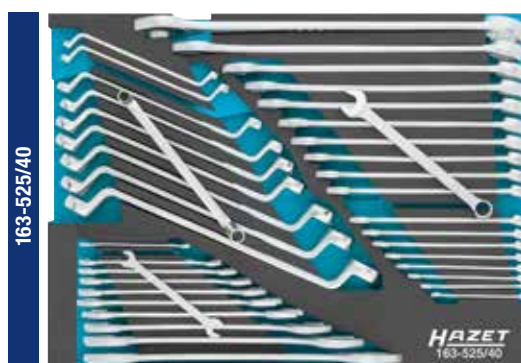

163-525/40

Wyposażenie

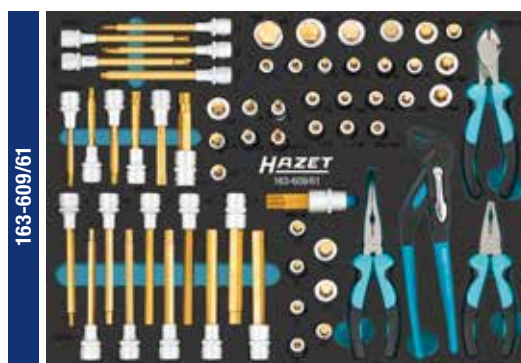

163-609/61

Wyposażenie



NOWOŚĆ!



163-372/25

Wyposażenie



178N-7/147 wózek z 147 profesjonalnymi narzędziami

147

Powierzchnia robocza z tworzywa sztucznego

| | | |
|-----|--|--|
| 3/3 | | |
|-----|--|--|

W zestawie
HiPer
6.3 1/4 12.5 1/2

Wyposażenie



163-466/106 6.3 1/4 12.5 1/2 6.3 1/4



178N-7/147

EAN-No. 4000896205080

1.399,- €*
netto



178N-7
Made in Germany

163-98/17 s 6 – 24 mm



163-95/8 s 6 x 7 – 21 x 22 mm

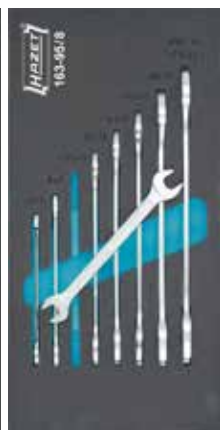

163-330/16



Akcesoria do wózków narzędziowych / stołów warsztatowych



180-24



179N-45



179N-51
179N-510



179N-35

| HAZET No. | Opis |
|-----------|--|
| 179N-33 | Kosz na śmieci z uchwytem |
| 161N-3D/2 | Bęben z przewodem elektrycznym i uchwytem |
| 161N-3D | Bęben z przewodem elektrycznym (bez uchwytem) |
| 179N-45 | Uchwyt do tabletu |
| 179N-35 | Uchwyt do puszek |
| 179N-46 | Uchwyt do klucza udarowego |
| 179NW-11 | Zestaw do mocowania imadła |
| 179N-42 | Uchwyt do laptopa do 179N · 179NX · 179NXL · 179NXXL |
| 179-35 | Uchwyt do puszek |
| 180-24 | Uchwyt na dokumenty |
| 179N-21 | Drzwi boczne do 179N · 179NX · 179NXL · 179NXXL |

Dalsze informacje na stronie:
www.hazet.de



| HAZET No. | Opis |
|------------|---|
| 180-34 | Uchwyt na rolki papieru |
| 179N-19 | Pojemnik na drobne części |
| 179N-26 | Płyta perforowana na narzędzia do 179N · 179NX |
| 179N-75 | Mocowanie imadła do 179N · 179NX · 179NXL · 179NXXL |
| 179NXL-26 | Płyta perforowana na narzędzia do 179NXL |
| 179NXXL-26 | Płyta perforowana na narzędzia do 179NXXL |
| 179N-21D | Drzwi boczne do 179NXXL-8D |
| 161N-5D | Listwa zasilająca do 179NXXL-8D |
| 179N-50 | Uchwyt do jednej walizki L-Boxx |
| 179N-51 | Zestaw uchwytów do dwóch walizek L-Boxx |
| 179N-510 | Półka do uchwytu L-Boxx 179N-51 |

Dalsze informacje na stronie:
www.hazet.de



HiPer

HIGH PERFORMANCE
THE ORIGINAL
MADE IN GERMANY

**STATYCZNIE I
DYNAMICZNIE – PODWÓJNA
PERFEKCYJNA PRECYZJA!**



- ① Zapadka
- ② Zębátka
- ③ Dźwignia przełączająca
- ④ Obudowa
- ⑤ Uchwyt wykonany z 2 materiałów

GRZECHOTKI ZAPADKOWE HIPER O UZĘBIENIU DROBNYM

- ▶ Kompletny program: 1/4" · 3/8" · 1/2"
- ▶ 10 wersji, m.in. wyciągana lub z blokadą bezpieczeństwa
- ▶ Maksymalna siła: prawie podwójna norma DIN!
(916HP: 1000 Nm, DIN 512 Nm)
- ▶ Wysoka precyzja: 90 zębów
- ▶ Kąt załączania 4° do ciasnych przestrzeni
- ▶ Zaprojektowane i wyprodukowane przez HAZET „Made in Germany”

Nasze „klasyki”!

1/4" · 3/8" · 1/2"



Made in Germany

| HAZET No. | ■ | Nm | Długość mm | EAN-No. 4000896 + | €* netto |
|-----------|-----------|------|------------|-------------------|----------|
| ① 863HPB | 6.3 1/4" | 120 | 116 | 235346 | 47,20 |
| ② 863HP | 6.3 1/4" | 120 | 116 | 226917 | 47,20 |
| ③ 8816HP | 10 3/8" | 400 | 200 | 235063 | 55,40 |
| ④ 916HP | 12.5 1/2" | 1000 | 275 | 213894 | 59,40 |
| ⑤ 916HPL | 12.5 1/2" | 1000 | 415 | 219209 | 94,50 |
| ⑥ 916HPLG | 12.5 1/2" | 1000 | 414 – 614 | 233076 | 124,- |

Krótką wersją!

1/2"



Długość 916HPK: 200 mm

916HP Długość: 275 mm

- Krótka wersja 1/2" o długości zaledwie 200 mm i kompaktowej konstrukcji grzechotki 3/8"

Z blokadą bezpieczeństwa!

1/4" · 3/8" · 1/2"



- ① Zapadka
- ② Zębátka z przyciskiem zwalnającym
- ③ Dźwignia przełączająca
- ④ Obudowa
- ⑤ Uchwyt wykonany z 2 materiałów



- Przycisk zabezpiecza przed przypadkowym zwolnieniem blokady
- Szybkie zwalnianie blokady zamontowanego narzędzia dzięki obudowie przycisku zwalniania jedną ręką

Made in Germany

| HAZET No. | ■ | Nm | Długość mm | EAN-No. 4000896 + | €* netto |
|-----------|-----------|-----|------------|-------------------|----------|
| 863HPS | 6.3 1/4" | 100 | 116 | 237234 | 52,20 |
| 8816HPS | 10 3/8" | 340 | 200 | 237241 | 62,70 |
| 916HPS | 12.5 1/2" | 850 | 275 | 237258 | 72,80 |



Made in Germany

| HAZET No. | ■ | Nm | Długość mm | EAN-No. 4000896 + | €* netto |
|-----------|-----------|-----|------------|-------------------|----------|
| 916HPK | 12.5 1/2" | 400 | 200 | 244379 | 61,70 |

*Niewiążące proponowane promocyjne ceny detaliczne netto bez VAT. Ceny obowiązują od 01.03.2023 r. do najpóźniej 29.02.2024 r. Zmiany cen przed 29.02.2024 r. zastrzeżone. Zastrzegamy się możliwości popelnienia pomyłki.

HiPer



HAZET SMART SERIA

HOLDER



- ▶ SmartHolder · SmartCase · SmartRails
- ▶ Koncepcja: Maksymalna liczba narzędzi na najmniejszej powierzchni i maksymalna przejrzystość
- ▶ Funkcjonalnie zorganizowane przechowywanie narzędzi o przyjemnym dotyku
- ▶ Uzupełnienie zestawu narzędzi „To Go”: powinno być zawsze pod ręką, gdy trzeba szybko coś przykręcić
- ▶ Seria Smart: zaprojektowana i wyprodukowana „Made in Germany“

AUGMENTED REALITY



1/4" SmartHolder z 29 bitami



- Magazynek bitów z funkcją ustawiania za pomocą umieszczonego z boku przełącznika

Zawartość:

- 18 bitów krótkich 25 mm:
 - s 0.6x4.5 mm
 - PH1 · PH2 · PH3, PZ1 · PZ2 · PZ3
 - s 3 · 4 · 5 · 6 · 8 mm
 - T10 · T15 · T20 · T25 · T30 · T40
- 11 bitów długich 50 mm:
 - s 0.8x5.5 mm
 - PH2, PZ1 · PZ2
 - s 3 · 4 · 5 · 6 mm
 - T20 · T25 · T30
- Klucz nasadowy, 6-kątny:
 - s 5.5 · 7 · 8 · 10 · 12 · 13 mm
- Wykonana w całości ze stali minigrzechotka zapadkowa o uźębieniu drobnym
- Uchwyt do bitów z magnesem
- Adapter (2x)



Made in Germany

W zestawie wykonana w całości ze stali minigrzechotka zapadkowa o uźębieniu drobnym 863 MB



39

2300SH-1
EAN-No. 4000896246588

69,90€
netto

Wykonana w całości ze stali grzechotka zapadkowa 1/4" o uźębieniu drobnym

- Wersja krótka 90 mm
- 60 zębów, kąt załączenia 6°
- Z zabezpieczeniem sprężynowym zapewniającym bezpieczne trzymanie bitów



Teraz dostępne także pojedynczo!

6.3 1/4"

NOWOŚĆ!

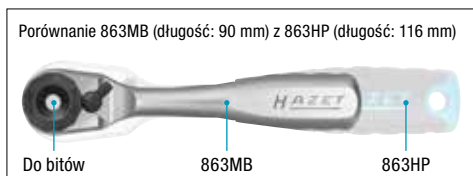

Porównanie 863MB (długość: 90 mm) z 863HP (długość: 116 mm)

Do bitów 863MB 863HP



Ilustracja w naturalnej wielkości

6.3 1/4"

1:1

Made in Germany
863MB
EAN-No. 4000896212187

22,95€
netto

1/4" SmartHolder z 16 bitami, krótkie



Zawartość:

- 16 bitów krótkich, 25 mm:
 - s 0.5 x 4 · 1.2 x 6.5 mm
 - PH1 · PH2 · PH3
 - s 3 · 4 · 5 · 6 mm
 - T10 · T15 · T20 · T25 · T27 · T30 · T40

NOWOŚĆ!

16



2304SH-1

EAN-No. 4000896250677

12,90€*
netto



Zawartość:

- 16 bitów krótkich, 25 mm:
 - s 0.4 x 1.5 · 0.5 x 4 · 1.2 x 6.5 mm
 - PZ1 · PZ2 · PZ3
 - s 3 · 4 · 5 · 6 mm
 - T10 · T15 · T20 · T25 · T30 · T40

NOWOŚĆ!

16



2304SH-2

EAN-No. 4000896250653

12,90€*
netto



Zawartość:

- 16 bitów krótkich, 25 mm:
 - T6 · T7 · T8 · T9 · T10 · T15 · T20 · T25 · T27 · T30 · T40
 - T10H · T15H · T20H · T25H · T30H

NOWOŚĆ!

16



2304SH-3

EAN-No. 4000896250639

12,90€*
netto

HOLDER

1/4" SmartHolder z 8 bitami, długie



Zawartość:

- 8 bitów długich, 50 mm:
 - PH1 · PH2
 - s 3 · 4 · 5 mm
 - T15 · T20 · T25

NOWOŚĆ!

8



2304SH-11

EAN-No. 4000896250615

9,90€*
netto



Zawartość:

- 8 bitów długich, 50 mm:
 - 0.8 x 5.5 mm
 - PZ1 · PZ2
 - s 4 · 5 · 6 mm
 - T20 · T25

NOWOŚĆ!

8



2304SH-12

EAN-No. 4000896250592

9,90€*
netto



Zawartość:

- 8 bitów długich, 50 mm:
 - T10 · T15 · T25 · T27 · T30 · T40
 - T20 (2x)

NOWOŚĆ!

8



2304SH-13

EAN-No. 4000896250578

9,90€*
netto



1/4" SmartCase · szerokość 130 mm

Zestaw bitów i wkrętek kątowych 1/4"



Wyposażenie 2200SC-1
EAN-No. 4000896239252

68,-€*
netto

Zestaw kluczy nasadowych oraz bitów 1/4"



HiPer

W zestawie grzechotka zapadkowa o uzębieniu drobnym 863 HPB

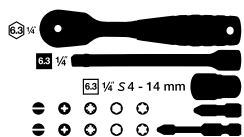

Wyposażenie 2200SC-2
EAN-No. 4000896239603

116,50€*
netto

Zestaw bitów 1/4"



Wyposażenie 2200SC-3
EAN-No. 4000896244522

74,-€*
netto



1/4" SmartCase · szerokość 210 mm

Zestaw bitów i wkrętek kątowych 1/4",
TORX® z gniazdem sześciokątnym



CASE

HiPer

W zestawie grzechotka zapadkowa
o uzębieniu drobnym 863 HPB



Wyposażenie



2200SC-31
EAN-No. 4000896244539

139,-€*
netto

Zestaw kluczy nasadowych oraz bitów 1/4"



HiPer

W zestawie grzechotka zapadkowa
o uzębieniu drobnym 863 HPB



Wyposażenie



2200SC-32
EAN-No. 4000896244546

153,-€*
netto

*Niewiążące proponowane promocyjne ceny detaliczne netto bez VAT. Ceny obowiązują od 01.03.2023 r. do najpóźniej 29.02.2024 r. Zmiany cen przed 29.02.2024 r. zastrzeżone. Zastrzega się możliwość popelnienia pomyłki.



1/4" SmartRail z 7 gniazdami



7 gniazd 1/4", puste

- Wymiary: 245 x 37,4 x 29,2 mm

NOWOŚĆ!



Made in Germany
850SR-7
EAN-No. 4000896249626

29,90€*
netto

1/4" klucze nasadowe sześciokątne, krótkie 25 mm

- s 5.5 · 6 · 7 · 8 · 10 · 11 · 13 mm

6.3 1/4"



NOWOŚĆ!



Made in Germany
850-SR/7
EAN-No. 4000896250776

53,-€*
netto

1/4" klucze nasadowe sześciokątne, długie 50 mm

- s 5.5 · 6 · 7 · 8 · 10 · 12 · 13 mm

6.3 1/4"



NOWOŚĆ!



Made in Germany
850LG-SR/7
EAN-No. 4000896250691

65,-€*
netto

1/4" klucze nasadowe trzpieniowe, TORX®, krótkie 28 mm

- T30 · T20 · T25
- s 3 · 4 · 5 · 6 mm

6.3 1/4"



NOWOŚĆ!



Made in Germany
8500-SR/7
EAN-No. 4000896250738

63,60€*
netto

1/4" klucze nasadowe E-TORX®, krótkie 25 mm

- s E5 · E6 · E7 · E8 · E10 · E11 · E12

6.3 1/4"



NOWOŚĆ!



Made in Germany
850E-SR/7
EAN-No. 4000896250714

55,-€*
netto

1/4" klucze nasadowe sześciokątne, rozmiary calowe, krótkie 25 mm

- s 3/16" · 1/4" · 5/16" · 3/8" · 7/16" · 1/2" · 9/16"

6.3 1/4"



NOWOŚĆ!



Made in Germany
850A-SR/7
EAN-No. 4000896250752

62,-€*
netto

1/2" SmartRail z 5 gniazdami

5 gniazd 1/2", puste

- Wymiary: 245 x 37,4 x 29,2 mm



Made in Germany

900SR-5

EAN-No. 4000896244508

34,-€*
netto

1/2" SmartRail z 8 gniazdami

8 gniazd 1/2", puste

- Długość: 365 x 37,4 x 29,2 mm



Made in Germany

900SR-8

EAN-No. 4000896244515

41,-€*
netto

Więcej kombinacji SmartRail na stronie www.hazet.de



1/2" klucze nasadowe sześciokątne, długie



- s 10 · 13 · 17 · 19 · 22 mm

Made in Germany

900LG-SR/5

EAN-No. 4000896245246

102,-€*
netto

1/2" klucze nasadowe trzpieniowe TORXR, krótkie



- s T20 · T25 · T30 · T40 · T45 · T50 · T55 · T60



Made in Germany

992T-SR/8

EAN-No. 4000896245376

123,-€*
netto

1/2" klucze nasadowe udarowy z osłoną do felg aluminiowych



- s 17 mm (3x) · 19 mm (2x)

Made in Germany

903SLG-SR/5

EAN-No. 4000896245253

92,-€*
netto

1/2" klucze nasadowe trzpieniowe o profilu wielozębny XZN, krótkie

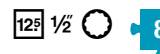

- s M5 · M6 · M8 · M10 · M12 · M14 · M16 · M18



Made in Germany

990-SR/8

EAN-No. 4000896245352

134,-€*
netto

1/2" klucze nasadowe udarowe, długie



- s 13 · 17 · 19 · 22 · 24 mm



Made in Germany

900SLG-SR/5

EAN-No. 4000896245277

113,-€*
netto

1/2" klucze nasadowe TORX®, krótkie



- s E10 · E11 · E12 · E14 · E16 · E18 · E20 · E24



Made in Germany

900E-SR/8

EAN-No. 4000896245383

113,-€*
netto

Teleskopowy uchwyt do bitów 1/4" z uchwytem w kształcie litery T

6.3 1/4

NOWOŚĆ!

- Uchwyty do bitów z magnesami zapewniającymi pewne trzymanie bitów
- Elastyczne dostosowanie długości zapewnia uniwersalne zastosowanie
- Teleskopowe wysuwanie z blokadą co 10 mm
- Szczególnie przydatne do bardzo głęboko osadzonych śrub
- 6-krotne zabezpieczenie kulkowe przy zamknięciu bagietowym zapewnia wysoką odporność na nacisk
- Rura teleskopowa ze stali nierdzewnej
- Długość ostrza od uchwytu: 205 mm / 358 mm
- 6-krotne zabezpieczenie kulkowe
- Siła magnesu: 1000 g
- Szerokość uchwytu: 105 mm
- Ergonomiczny 2-komponentowy uchwyt HAZET w kształcie litery T

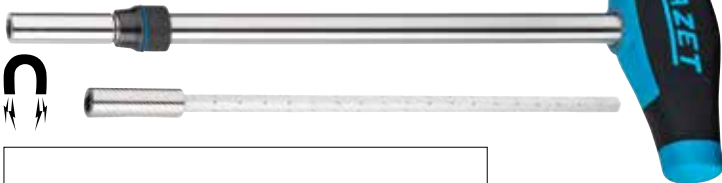

Zawiera
2239-9

Made in Germany

866BH-14

EAN-No. 4000896249336

28,-€*
netto

Podwójny uchwyt do bitów 1/4" z uchwytem w kształcie litery T

6.3 1/4

NOWOŚĆ!

- Uchwyty do bitów z magnesami zapewniającymi pewne trzymanie bitów
- Wszechstronne zastosowanie dzięki dwóm możliwościom zamocowania bita w jednym narzędziu
- Dwa uchwyty bitów 6,3 mm 1/4"
- Długość ostrza od uchwytu: 63 mm / 7,5 mm
- Siła magnesu: na każde 1 000 g
- Szerokość uchwytu: 105 mm
- Ergonomiczny 2-komponentowy uchwyt HAZET w kształcie litery T



Made in Germany

866BH-4

EAN-No. 4000896249329

18,40€*
netto

Klucz nasadowy 1/4" z uchwytem w kształcie litery T

- Z zabezpieczeniem kulkowym
- Uchwyt „T” wykonany z 2 rodzajów tworzyw
- Powierzchnia: chromowana matowo

6.3 1/4

Wersja krótka

- Długość: 134 mm
- Długość ostrza: 100 mm

866-4

EAN-No. 4000896242979

10,90€*
netto



Wersja długa

- Długość: 300 mm
- Długość ostrza: 266 mm

866-10

EAN-No. 4000896241842

11,50€*
netto



Przedłużka uchwytu do bitów 1/4" 6.3 1/4 6.3 1/4

- Bardzo długi trzonek do głęboko osadzonych śrub w ciasnych przestrzeniach
- Możliwość dopasowania do każdego uchwytu 6,3 mm 1/4"
- Czop sześciokątny 6,3 mm 1/4"
- Siła magnesu: na każde 1000 g
- Długość: 212 mm

NOWOŚĆ!



Made in Germany

2239-9

EAN-No. 4000896249343

10,70€*
netto

Uchwyt do bitów 1/4" 6.3 1/4

- Z magnesem zapewniającym pewne przytrzymanie bitów
- Uchwyt wykonany z 2 materiałów
- Długość: 80 mm



810BMK

EAN-No. 4000896246090

6,50€*
netto

Zestaw miniwkrętarki akumulatorowej z zestawem bitów 1/4"

6.3 1/4 6.3 1/4

NOWOŚĆ!

7

HAZET ion

- Maks. moment przy odkręcaniu: 4,5 Nm
- Przyspieszenie wibracyjne: 180 m/s²
- Obroty/minuta: 180

Zawartość:

- 4 bity długie, 50 mm:
 - PZ1 · PZ 2
 - s 4 mm
 - T20
- Kabel do ładowania: 1,5 m
- Pasująca kabura



9230B-1
EAN-No. 4000896250820

59,90€*
netto

Zestaw bitów 1/4"

6.3 1/4 36



| | | | |
|--|--|--|--|
| | | | s 0.6 x 4.5 · 0.8 x 5.5 · 1 x 6 mm |
| | | | PH 1 (3x) · PH 2 (3x) · PH 3 |
| | | | PZ 1 (3x) · PZ 2 (3x) · PZ 3 |
| | | | s 3 · 4 · 5 · 6 mm |
| | | | T10 · T15 (2x) · T20 (2x) · T25 (2x) · T27 · T30 (2x) · T40 (2x) |
| | | | T20H · T30H |
| | | | Adapter do bitów |

2240N/36
EAN-No. 4000896187614

35,-€*
netto

Zestaw bitów 1/4"

6.3 1/4 51



| | | | |
|--|--|--|---|
| | | | s 0.5 x 4 · 0.6 x 4.5 · 0.8 x 5.5 · 1 x 6 mm |
| | | | PH 1 (4x) · PH 2 (4x) · PH 3 (2x) |
| | | | PZ 1 (3x) · PZ 2 (3x) · PZ 3 |
| | | | s 2 · 2.5 · 3 · 4 · 5 · 6 mm |
| | | | T6 · T7 · T8 · T9 · T10 · T15 (2x) · T20 (2x) · T25 (2x) · T27 (2x) · T30 (2x) · T40 (2x) |
| | | | T10H · T15H · T20H · T25H · T27H · T30H |
| | | | Adapter do bitów |

2240N/51
EAN-No. 4000896187607

39,-€*
netto

Uchwyt do bitów 1/4"

6.3 1/4

- Idealne uzupełnienie zestawów bitów HAZET
- Dzięki specjalnemu kształtowi bity nie toczą się po płaskiej powierzchni
- Z zamknięciem bagnetowym zapewniającym pewne przytrzymywanie bitów
- Antypoślizgowy uchwyt HAZET wykonany z 3 rodzajów tworzyw sztucznych zapewniający optymalne przenoszenie siły
- Długość: 98 mm



810BHK
EAN-No. 4000896237579

8,80€*
netto

Adapter do bitów 1/4"

6.3 1/4 6.3 1/4

- Z zamknięciem bagnetowym zapewniającym pewne przytrzymywanie bitów
- Długość: 60 mm



2239N-6
EAN-No. 4000896238934

8,80€*
netto

Wkrętak grzechotkowy do bitów 1/4" z wbudowanym magazynkiem

- Możliwość zmiany kierunku działania grzechotki lub użycia jako zwykłego wkrętaka
- Magazynek bitów otwierany jednym ruchem za naciśnięciem przycisku
- Dobrze leży w dłoni i zapewnia wystarczającą siłę
- Długość: 170 mm (zamknięty, bez przedłużki)



Z przedłużką (80 mm) 810R-2

Zestaw



Zawartość:

- Wkrętak grzechotkowy do bitów 810 R-1
- Przedłużka 810R-2
- 12 bitów

| | | | |
|--|--|--|--------------------------|
| | | | 0.5 x 4.0 · 1.2 x 6.5 mm |
| | | | PH 1 · PH 2 |
| | | | PZ 1 · PZ 2 |
| | | | s 4 · 5 · 6 mm |
| | | | T15 · T20 · T25 |

810R-3

EAN-No. 4000896239658

47,-€*
netto

Zestaw



Zawartość:

- Wkrętak grzechotkowy do bitów 810 R-1
- Przedłużka 810R-2
- 12 bitów

| | | | |
|--|--|--|-----------------------------|
| | | | 0.8 x 5.5 mm |
| | | | PH 2 · PH 3 |
| | | | s 3 · 4 · 5 · 6 mm |
| | | | T15 · T20 · T25 · T27 · T30 |

810R-4

EAN-No. 4000896239665

47,-€*
netto

Zestaw wkrętek płaskich/krzyżowych

810/6

EAN-No. 4000896058808

19,90€*
netto

| | | | |
|-----|--|--|--|
| 4 x | | | 0.5x3.0 · 0.8x4.0 · 1.0x5.5 · 1.2x6.5 mm |
| 2 x | | | PH 1 · PH 2 |

Zestaw wkrętek TORX®

810T/6

EAN-No. 4000896204304

29,90€*
netto

| | | | |
|-----|--|--|-----------------------------------|
| 6 x | | | T10 · T15 · T20 · T25 · T27 · T30 |
|-----|--|--|-----------------------------------|

Zestaw wkrętek z powierzchnią do pobijania



- Grot z 6-kątną nasadką ułatwiającą użycie klucza do przenoszenia dużych sił przy odkręcaniu

810U-1/5

EAN-No. 4000896179572

37,90€*
netto

| | | | |
|-----|--|--|------------------------------|
| 3 x | | | 0.8x4.5 · 1.0x5.5 · 1.2x7 mm |
| 2 x | | | PH 1 · PH 2 |

Zestaw wkrętek premium z rękojeścią HEXAnamic®



- Antypoślizgowy uchwyt HAZET wykonany z 3 rodzajów tworzyw sztucznych zapewniający optymalne przeniesienie siły

802/5

EAN-No. 4000896147359

31,90€*
netto

| | | | |
|-----|--|--|--------------------------------|
| 3 x | | | 0.8x4.0 · 1.0x5.5 · 1.2x6.5 mm |
| 2 x | | | PH 1 · PH 2 |

Szczypce uniwersalne z funkcją szybkiej nastawy

- Komfortowa szybka regulacja dzięki funkcji dźwigni Wskaż i blokuj
- Przesławianie bez obejmowania całych szczypiec — możliwość obsługi jedną ręką
- Długość: 260 mm



Made in Germany

760-2

EAN-No. 4000896188451

39,90€*
netto

Zestaw szczypiec

- Długości: 250, 165, 160 mm



Made in Germany

1859SPC/3

EAN-No. 4000896179039

55,90€*
netto



Zestaw kluczy płasko-oczkowych

- Długa, wąska wersja
- Smukłe główce
- Uchwyt w kształcie podwójnego, bardzo stabilnego profilu HAZET T
- Główna klucza oczkowego odchylona o 15°
- Powierzchnia: chromowana, główca polerowana
- s 8 · 10 · 12 · 13 · 17 · 19 mm



Made in Germany

600N/6

EAN-No. 4000896234554

69,-€*
netto

Zestaw kluczy płasko-oczkowych grzechotkowych

- Funkcja grzechotki z przełącznikiem obsługiwany jedną ręką
- Drobne uzębienie, 72 zęby · kąt załączenia 5° · wygięta o 13°
- Powierzchnia: chromowana
- Napęd wyjściowy: gniazdo zewnętrzne 12-kątne, profil Traction
- s 8 · 10 · 13 · 17 · 19 mm



606/5

EAN-No. 4000896177998

99,-€*
netto

Zestaw adapterów 1/4", 3/8", 1/2", 3/4"

- Z zabezpieczeniem kulkowym



Made in Germany

958/7

EAN-No. 4000896204595

66,90€*
netto



Ściągacz z mechanizmem szybkococującym – zestaw 5

- Na stojaku ekspozycyjnym

Zestaw 5-częściowy:

- 1750-9
- 1750-11
- 1750-14
- 1750-19
- 1750-26



1750/5
EAN-No. 4000896251476
695,-€*
netto

Ściągacz z mechanizmem szybkococującym

- Wysoka wytrzymałość i sztywność zapewnia bezpieczną pracę
- Szybka regulacja dzięki mocowaniu jedną nakrętką na każdym ramieniu
- Ściągacz dwuramienny
- Ściągacz wewnętrzny i zewnętrzny w jednym narzędziu
- Prosty i szybki montaż

NOWOŚĆ!

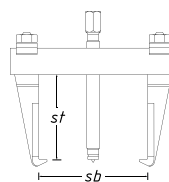

Lity mostek z pełnej stali

Kute ramiona



NOWOŚĆ!

1750-9
EAN-No. 4000896249923
90,-€*
netto

| Maks. t | sb mm | st mm | Wrzeciono mm |
|---------|-------|-------|-------------------|
| 2 | 100 | 80 | M 12 x 1,25 x 140 |



NOWOŚĆ!

1750-11
EAN-No. 4000896249947
95,-€*
netto

| Maks. t | sb mm | st mm | Wrzeciono mm |
|---------|-------|-------|-------------------|
| 2 | 135 | 80 | M 12 x 1,25 x 140 |



NOWOŚĆ!

1750-14
EAN-No. 4000896249961
119,-€*
netto

| Maks. t | sb mm | st mm | Wrzeciono mm |
|---------|-------|-------|-------------------|
| 2 | 135 | 135 | M 12 x 1,25 x 165 |



NOWOŚĆ!

1750-19
EAN-No. 4000896249985
158,-€*
netto

| Maks. t | sb mm | st mm | Wrzeciono mm |
|---------|-------|-------|------------------|
| 10 | 185 | 160 | M 20 x 1,5 x 248 |



NOWOŚĆ!

1750-26
EAN-No. 4000896250028
233,-€*
netto

| Maks. t | sb mm | st mm | Wrzeciono mm |
|---------|-------|-------|-----------------|
| 10 | 260 | 220 | M20 x 1,5 x 319 |



NOWOŚĆ!

1750-34
EAN-No. 4000896250042
357,-€*
netto

| Maks. t | sb mm | st mm | Wrzeciono mm |
|---------|-------|-------|----------------|
| 20 | 345 | 260 | M 27 x 2 x 377 |



NOWOŚĆ!

1750-44
EAN-No. 4000896250134
438,-€*
netto

| Maks. t | sb mm | st mm | Wrzeciono mm |
|---------|-------|-------|----------------|
| 20 | 440 | 260 | M 27 x 2 x 377 |

NARZĘDZIA DO PRAC POD WYSOKIM NAPIĘCIEM Z IZOLACJĄ OCHRONNĄ

1000 V

- ▶ Dla pewnej i bezpiecznej pracy
- ▶ Do użytkowania z napięciem do 1000 V
- ▶ Kontrola zgodnie z IEC 60900
- ▶ Specjalna izolacja ochronna HAZET 1000 V: dwukolorowa wielowarstwowa izolacja zabezpieczająca, na zewnątrz czerwona warstwa izolacyjna, a wewnątrz żółta



Klucz dynamometryczny 3/8", 1/2" do prac pod wysokim napięciem, z izolacją ochronną

- Możliwość kalibracji
- Długa żywotność — wysoka dokładność
- Cofanie jest już niepotrzebne: W ramach długotrwałych testów zmęczeniowych udowodniono, że w przypadku kluczy dynamometrycznych HAZET serii 5000 i 6000 cofanie ustawienia do najmniejszej wartości skali nie jest konieczne
- Kierunek pracy prawy/lewy jest uzyskiwany za pomocą przekładanego zabieraka kwadratowego, w związku z czym dokręcanie nastawionym momentem obrotowym jest możliwe zarówno w kierunku prawym, jak i lewym w zakresie podanej tolerancji
- Regulacja, możliwe naprawy związane z demontażem/montażem kluczy dynamometrycznych KV tylko w centrum serwisowym HAZET



10 3/8"

- 2 – 10 Nm
- Długość: 275 mm



Made in Germany
5108KV
EAN-No. 4000896235421



366,90€*
netto

10 3/8"

- 5 – 25 Nm
- Długość: 305 mm



Made in Germany
5109KV
EAN-No. 4000896235445



378,90€*
netto

125 1/2"

- 20 – 120 Nm
- Długość: 420 mm



Made in Germany
5121KV
EAN-No. 4000896233397



385,90€*
netto



179NX-7-RAL3020 wózek z 70 profesjonalnymi narzędziami z izolacją ochronną

70

Powierzchnia robocza ze stali szlachetnej
ROST FREE!



Wypożyczenie



3/3+

179NX-7/70KV
EAN-No. 4000896235483

2.725,-€*
netto

163-545/41 10 3/8"

10 3/8" 6 – 22 mm, T10 – T50, LG-T10 – LG-T50



163-172x50



163-229/7

163-542/18 s 7 – 32 mm



163-172x50



163-226/4

Zestaw narzędzi do prac pod wysokim napięciem, z izolacją ochronną

10 3/8 10 3/8 52

- Wspólne opracowanie z czołowym producentem z branży motoryzacyjnej i w porozumieniu z TÜV-Süd
- Powierzchnia: izolacja ochronna



10 3/8



10 3/8

Długość: 90 · 142 mm



10 3/8

s 6 · 7 · 8 · 9 · 10 · 11 · 12 · 13 · 14 · 17 · 18 · 19 · 20 · 22 mm



10 3/8

M8 · M10 · M12



0.4 x 2.5 mm
0.5 x 3 mm
0.6 x 3.5 mm
0.8 x 4 mm



PH1
PH2
PH3



T20
T25
T30



Z próbnikiem napięcia!



150/52

EAN-No. 4000896247578

1.318,-€*
netto



Do pojazdów
hybrydowych
i elektrycznych!



Mata izolująca stanowisko pracy

- Do prac przy elementach przewodzących wysokie prądy
- Mata z gumy, przetestowana: 50 000 V, wg VDE 0303
- Jedna strona gładka, jedna strona antypoślizgowa
- Wymiary: 1000 x 1000 x 4,0 mm
- Szelka zdejmowana

Made in Germany

196VDE-8/2

EAN-No. 4000896174836

199,-€*
netto



Multimetr

- Pomiar napięcia, rezystancji, częstotliwości, pojemności i temperatury
- Wraz z końcówkami pomiarowymi do zaczeplania w pokrowcu ochronnym
- W zestawie sonda temperatury od -20°C do 200°C
- Napięcie stałe: 0–600 V
- Napięcie przemiennie: 0–600 V
- Prąd stały: 0–10 A
- Prąd przemienny: 0–10 A
- Rezystancja: 0–60 MΩ
- Test diod
- Przepływ z sygnałem akustycznym poniżej 50 omów
- Częstotliwość: 0–10 MHz
- Stopień wykrywania
- Pomiar pojemności: 0–60 MΩ
- Z 2 bateriami AA



2152-600

EAN-No. 4000896246762

118,-€*
netto

Zestaw narzędzi 3/8" do prac pod wysokim napięciem, z izolacją ochronną

10 3/8 10 3/8 27

- Możliwość uniwersalnego stosowania do wszystkich prac przy instalacjach wysokonapięciowych w warsztatach rzemieślniczych, przemyśle i przy samochodach elektrycznych oraz hybrydowych
- Wyprodukowany zgodnie z aktualnymi wymogami DIN — optymalna ochrona i maksymalne bezpieczeństwo dzięki stałej kontroli jakości
- Wycięcie do późniejszego wyposażenia w klucz dynamometryczny 3/8" z izolacją ochronną 5109KV (patrz strona 21)



10 3/8



10 3/8 Długość: 142 mm



s 13 · 14 · 16 · 17 · 19 mm



s 13 · 17 · 19 mm



s 13 · 17 · 19 mm



150/27

EAN-No. 4000896245550

610,-€*
netto

Zestaw wkrętek dla elektryków do pracy pod wysokim napięciem, z izolacją ochronną

- Ergonomiczny uchwyt HAZET wykonany z 2 rodzajów tworzyw (czerwon/yżółty)
- Próbник napięcia (839-1), 220–250 V zgodny z normą DIN VDE 06800-6

6



810/6VDE

EAN-No. 4000896179329

34,20€*
netto

- 810VDE 0.4x2.5 · 0.6x3.5 · 0.8x4 mm
- 810VDE PH 1 · PH 2
- 839-1 0.5x2.8 mm

Zestaw szczypiec z izolacją ochronną

- W 2-komponentowej wkładce z miękkiej pianki — pasuje do wózka narzędziowego HAZET Assistent

3



Made in Germany

163-227/3

EAN-No. 4000896177868

119,-€*
netto



- 1802VDE-22 Szczypce boczne do cięcia drutu, wzmocnione
- 1804VDE-33 Nożyce do przewodów
- 1860VDE-11 Szczypce do ściągania izolacji

Zestaw narzędzi dla elektryków, z izolacją ochronną

- Ergonomiczny uchwyt HAZET wykonany z 2 rodzajów tworzyw (czerwon/yżółty)
- Próbnik napięcia (839-1), 220–250 V zgodny z normą DIN VDE 06800-6

8



1802VDE/8

EAN-No. 4000896234561

99,-€*
netto

- 810VDE 0.4x2.5 · 0.8x4 mm
- 839-1 0.5x2.8 mm
- 810VDE PH 1 · PH 2 · PH 3
- 1802VDE-22 Szczypce boczne do cięcia drutu, wzmocnione
- 1841AVDE-22 Szczypce płasko-okrągłe

Zestaw wkrętek z izolacją ochronną

- Wszystkie wkrętki przetestowane 10 000 V, zapewniają bezpieczną pracę do 1000 V
- Ostrze okrągłe

14



804VDE/14

EAN-No. 4000896133000

74,90€*
netto

- 2.5x0.4 · 3.0x0.5 · 3.5x0.6 · 4.0x0.8 · 5.5x1.0 · 6.5x1.2 mm
- PH 1 · PH 2
- PZ 2
- T 10 · T 15 · T 20

KLUCZE DYNAMOMETRYCZNE SYSTEM 5000-3CT – KLASYKA WYPOSAŻENIA WARSZTATU!

- ▶ Szeroki zakres pomiarowy: 1–800 Nm
- ▶ 15 wersji z grzechotką zapadkową 1/4" · 3/8" · 1/2" · 3/4" oraz grzechotką zapadkową do bitów lub nasadowym zabierakiem kwadratowym 9x12 · 14x18 mm
- ▶ Dokładność: ±3% względem wartości ustawionej na skali (5107 ±4%)
- ▶ Własne centrum serwisowe HAZET gwarantuje najlepszą obsługę posprzedażową
- ▶ Zaprojektowane i wyprodukowane przez HAZET „Made in Germany“

Made in Germany



Z grzechotką zapadkową! SYSTEM 5000-3CT

6.3 1/4" 10 3/8" 12.5 1/2" 20 3/4"

- Usprawniające obsługę wspomaganie ustawiania za pomocą krótkich przeskoków rękojeści gwarantuje szybkie i pewne ustawienie żądanej wartości momentu obrotowego przez obrót uchwytu
- Trygonometryczny kształt niebieskiego wieńca obrotowego zapobiega niepożądanemu odczuciu się narzędzia
- Dokładność ±3% względem wartości na skali (w oznaczonym kierunku obsługi przy dokręcaniu w prawo) / 5107-3 CT: dokładność ±4% względem wartości na skali
- Zintegrowana dźwignia przełączająca z funkcją wolnobiegu w zakresie pomiarowym 20–320 Nm ogranicza zarówno niebezpieczeństwo urazu, jak i wadliwego działania (5121-3CT, 5122-3CT, 5123-3CT)
- Przebadany zgodnie z normą DIN EN ISO 6789-2:2017, z certyfikatem kalibracji i numerem seryjnym
- Czworokąt zewnętrzny zgodny z normami DIN 3120 i ISO 1174-1

Made in Germany

| HAZET No. | Napęd wyjściowy | Zakres Nm | Dokładność wyzwalania % | Długość mm | EAN-No. 4000896 + | €* netto |
|-----------|-----------------|-----------|-------------------------|------------|-------------------|----------|
| 5107-3CT | 6.3 1/4" | 1–9 | 4 | 234 | 218875 | 174,90 |
| 5108-3CT | 6.3 1/4" | 2.5–25 | 3 | 234 | 218882 | 174,90 |
| 5110-3CT | 10 3/8" | 10–60 | 3 | 320 | 218899 | 155,90 |
| 5111-3CT | 10 3/8" | 20–120 | 3 | 375 | 235384 | 156,90 |
| 5120-3CT | 12.5 1/2" | 10–60 | 3 | 320 | 218905 | 160,90 |
| 5121-3CT | 12.5 1/2" | 20–120 | 3 | 421 | 218912 | 167,90 |
| 5122-3CT | 12.5 1/2" | 40–200 | 3 | 519 | 219001 | 176,90 |
| 5123-3CT | 12.5 1/2" | 60–320 | 3 | 628 | 218998 | 193,90 |
| 5143-3CT | 12.5 1/2" | 100–400 | 3 | 790 | 235407 | 497,90 |
| 5145-3CT | 20 3/4" | 300–800 | 3 | 1271 | 218929 | 638,90 |

Bez cofania!



Z grzechotką zapadkową do bitów 1/4" SYSTEM 5000-3CT

6.3 1/4"

- Z grzechotką zapadkową do bitów do szczególnie ograniczonych przestrzeni
- W sektorze pojazdów dwukołowych, szczególnie zalecane do części aluminiowych i karbonowych, jak również do tworzywowych części dodatkowych lub osłon motocykli, skuterów i rowerów

Made in Germany

| HAZET No. | Napęd wyjściowy | Zakres Nm | Dokładność wyzwalania % | Długość mm | EAN-No. 4000896 + | €* netto |
|-----------|-----------------|-----------|-------------------------|------------|-------------------|----------|
| 5107B-3CT | 6.3 1/4" | 1–9 | 4 | 234 | 244584 | 174,90 |
| 5108B-3CT | 6.3 1/4" | 2.5–25 | 3 | 234 | 244591 | 174,90 |



Z wymienną końcówką! SYSTEM 5000-3CT

9 x 12 14 x 18

- wymienną końcówką 9 x 12 do większości śrub rowerowych z gwintem prawo- i lewoskrętnym
- Śruby lewoskrętne (zależnie od producenta), np. tylny trójkąt zawieszenia, amortyzator/wahacz, hak przerzutkowy, rura podsiodłowa i nakrętka zębataki silnika w rowerze elektrycznym
- W przypadku różnych narzędzi wymiennych HAZET 9 x 12 (np. w postaci kluczy płaskich lub oczkowych, grzechotek zapadkowych z czworokątem lub do bitów) jest możliwe dokręcanie śrub z gwintem prawo- lub lewoskrętnym ściśle określonym momentem z dokładnością ±3%

Made in Germany

| HAZET No. | <input type="checkbox"/> Napęd wyjściowy mm | Zakres Nm | Dokładność wyzwalania % | Długość mm | EAN-No. 4000896 + | €* netto |
|-----------------------|---|-----------|-------------------------|------------|-------------------|----------|
| 5280-3CT | 9x12 | 2.5–25 | 3 | 218 | 239290 | 166,90 |
| 5290-3CT | 9x12 | 10–60 | 3 | 291 | 228904 | 156,90 |
| 5292-3CT ¹ | 14x18 | 40–200 | 3 | 484 | 228911 | 169,90 |

Obliczanie długości roboczych

HAZET Aplikacja na urządzenia z systemem Android

HAZET Aplikacja na urządzenia Apple

¹ Pasujące narzędzia wymienne z końcówką 14x18 mm — patrz katalog narzędzi online 2023, od strony 327 (wersja drukowana 2022/23, od strony 301)

SPRAWDZONA TECHNOLOGIA HAZET HiPer: TERAZ TAKŻE W KLUCZU DYNAMOMETRYCZNYM SYSTEM 6000-1CT!

90 zębów, kąt wychylenia 4°

90
4°

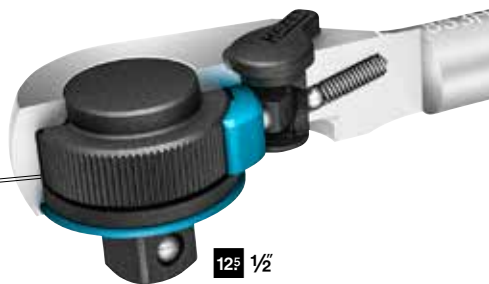

12 $\frac{1}{2}$

Perfekcyjne rozwiązanie także do prac w ograniczonych przestrzeniach

Porównanie obszarów zabudowy kluczy dynamometrycznych z 32 zębami do HiPer z 90 zębami

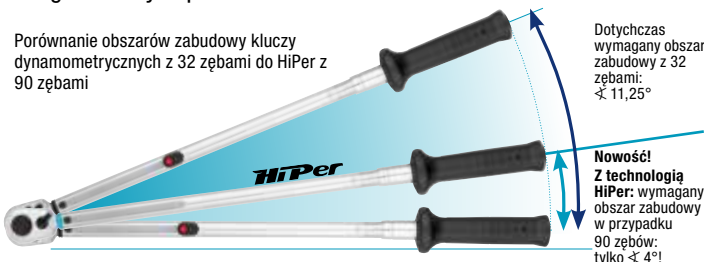

Dotychczas wymagany obszar zabudowy z 32 zębami:
≤ 11,25°

Nowość!
Z technologią HiPer: wymagany obszar zabudowy w przypadku 90 zębów: tylko ≤ 4°!

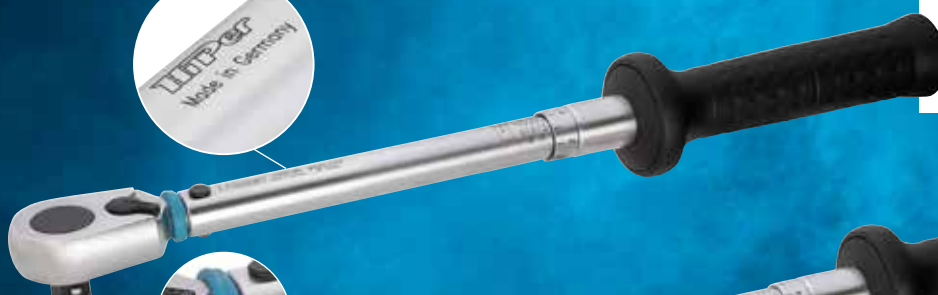

20–120 Nm, ±2%
Długość: 437 mm
Made in Germany
6121-1CT



12 $\frac{1}{2}$

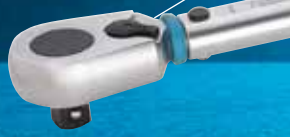

12 $\frac{1}{2}$



12 $\frac{1}{2}$



40–200 Nm, ±2%
Długość: 547 mm
Made in Germany
6122-1CT

60–320 Nm, ±2%
Długość: 661 mm
Made in Germany
6123-1CT

Technologia HiPer:
największa precyzja w jednym kluczu!

Kolejne wersje w przygotowaniu

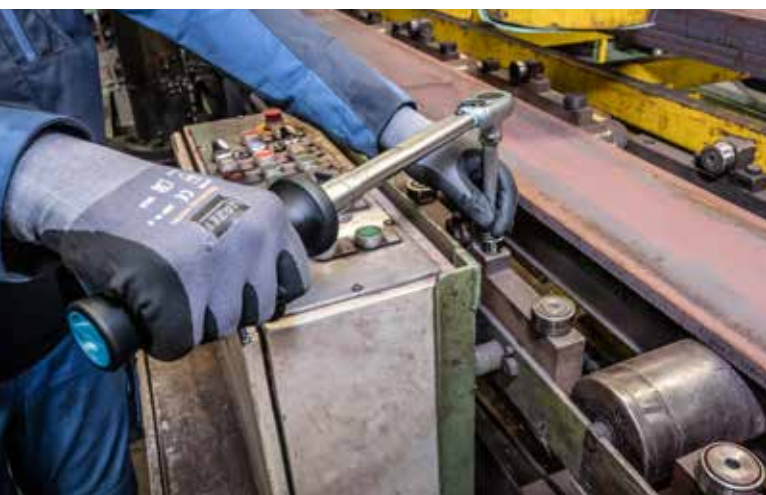



Twin Turbo

NAJMOCNIEJSZA SERIA KLUCZY UDAROWYCH HAZET W HISTORII!

- ▶ Klucz udarowy 1/2", 3/4", 1" Twin Turbo z mocą do 4 100 Nm
- ▶ Twin Effect — więcej mocy w krótszym czasie!
- ▶ Dwa wloty i cztery wyloty powietrza
- ▶ 8-płytkowy silnik pneumatyczny generujący o 25% wyższą moc uderzenia zapewnia maksymalny moment obrotowy
- ▶ Własne centrum serwisowe HAZET gwarantuje najlepszą obsługę posprzedażową



Krótki: tylko 128 mm

12⁵ 1/2

Maks. moment przy odkręcaniu: 2200 Nm

- Zalecany moment obrotowy: 948 Nm
- Poziom mocy akustycznej (przy ciśnieniu roboczym): 110,7 db(A) Lp W
- Poziom ciśnienia akustycznego (przy ciśnieniu roboczym): 99,7 dB(A) Lp A
- Przyspieszenie wibracyjne: 8,69 m/s²
- Obroty/minuta: 8300
- Zużycie powietrza 147,2 l/min
- Maks. moment przy odkręcaniu ustalony przy rozmiarze śrub M16
- Ciężar: 1,6 kg
- Długość: 128 mm



1/2"



9012TT

EAN-No. 4000896226924

235,-€*
netto



Możliwość wychylenia o 120°

12⁵ 1/2

Maks. moment przy odkręcaniu: 550 Nm

- Zalecany moment obrotowy: 450 Nm
- Poziom mocy akustycznej (przy ciśnieniu roboczym): 101,1 db(A) Lp W
- Poziom ciśnienia akustycznego (przy ciśnieniu roboczym): 90,1 dB(A) Lp A
- Przyspieszenie wibracyjne: 4,89 m/s²
- Obroty/minuta: 8000
- Zużycie powietrza: 113 l/min
- Moment przy odkręcaniu (maks.) zmierzony dla śrub M: 16
- Ciężar: 1,3 kg
- Długość: 70 mm

1/2"



120°



360°



9012ATT

EAN-No. 4000896234738

160,-€*
netto

Krótki: tylko 184 mm

20 3/4

Maks. moment przy odkręcaniu: 4100 Nm

- Zalecany moment obrotowy: 1890 Nm
- Poziom mocy akustycznej (przy ciśnieniu roboczym): 110,5 db(A) Lp W
- Poziom ciśnienia akustycznego (przy ciśnieniu roboczym): 99,5 dB(A) Lp A
- Przyspieszenie wibracyjne: 10,69 m/s²
- Obroty/minuta: 5200
- Zużycie powietrza: 243,5 l/min
- Maks. moment przy odkręcaniu ustalony przy rozmiarze śrub M32
- Ciężar: 4,5 kg
- Długość: 184 mm

3/4"



9013TT

EAN-No. 4000896227143

620,-€*
netto



Długość wrzeciono: 186 mm

3/4"

20 3/4"

Maks. moment przy odkręcaniu: 3800 Nm

- Zalecany moment obrotowy: 1758 Nm
- Poziom mocy akustycznej (przy ciśnieniu roboczym): 113,5 db(A) Lp W
- Poziom ciśnienia akustycznego (przy ciśnieniu roboczym): 102,5 dB(A) Lp A
- Przyspieszenie wibracyjne: 9,02 m/s²
- Obroty/minuta: 5200
- Zużycie powietrza 243 l/min
- Maks. moment przy odkręcaniu ustalony przy rozmiarze śrub M32
- Ciężar: 5,5 kg
- Długość: 184 mm
- Długość wrzeciona 186 mm



9013LGT

EAN-No. 4000896232277

680,-€*
netto

Mocny i poręczny

Maks. moment przy odkręcaniu: 4100 Nm

- Zalecany moment obrotowy: 1898 Nm
- Poziom mocy akustycznej (przy ciśnieniu roboczym): 112,9 db(A) Lp W
- Poziom ciśnienia akustycznego (przy ciśnieniu roboczym): 101,9 dB(A) Lp A
- Przyspieszenie wibracyjne: 19,11 m/s²
- Obroty/minuta: 5200
- Zużycie powietrza: 235 l/min
- Maks. moment przy odkręcaniu ustalony przy rozmiarze śrub M32
- Ciężar: 4,6 kg
- Długość: 184 mm



1"



25 1"

9014TT

EAN-No. 4000896234684

685,-€*
netto



Długość wrzeciono: 240 mm

1"

25 1"

Maks. moment przy odkręcaniu: 3850 Nm

- Zalecany moment obrotowy: 1627 Nm
- Poziom mocy akustycznej (przy ciśnieniu roboczym): 113,5 db(A) Lp W
- Poziom ciśnienia akustycznego (przy ciśnieniu roboczym): 102,5 dB(A) Lp A
- Przyspieszenie wibracyjne: 17,31 m/s²
- Obroty/minuta: 4600
- Zużycie powietrza: 235 l/min
- Maks. moment przy odkręcaniu ustalony przy rozmiarze śrub M32
- Ciężar: 5,9 kg
- Długość: 130 mm
- Długość wrzeciona 240 mm



9014LGT

EAN-No. 4000896234677

730,-€*
netto



Maks. moment przy odkręcaniu: 461 Nm

10 3/8"

- Kompaktowa konstrukcja do pracy w ciasnych przestrzeniach — długość tylko 92 mm
- Młotowy mechanizm udarowy Jumbo
- Obroty/minuta: 6500
- Zużycie powietrza: 85,2 l/min
- Poziom ciśnienia akustycznego (przy ciśnieniu roboczym): 90,3 dB(A) Lp A
- Przyspieszenie wibracyjne: 7,78 m/s²
- Ciężar: 1,2 kg

Krótka konstrukcja!



9011M
EAN-No. 4000896201570

| HAZET No. | Ostona ochronna silikonowa | EAN-No. 4000896 + | €* netto |
|-----------|----------------------------|-------------------|----------|
| 9012M-S | Pasuje do 9011M | 202232 | 6,10 |

185,-€* netto

Maks. moment przy odkręcaniu: 1 200 Nm

12⁵ 1/2"

- Kompaktowa konstrukcja do pracy w ciasnych przestrzeniach — długość tylko 80 mm
- Młotowy mechanizm udarowy Jumbo
- Obroty/minuta: 8800
- Zużycie powietrza: 127,4 l/min
- Poziom ciśnienia akustycznego (przy ciśnieniu roboczym): 92,2 dB(A) Lp A
- Przyspieszenie wibracyjne: 13,49 m/s²
- Ciężar: 1,3 kg

Bardzo krótka wersja – nasz hit sprzedaży



9012M-1
EAN-No. 4000896218356

| HAZET No. | Ostona ochronna silikonowa | EAN-No. 4000896 + | €* netto |
|-----------|----------------------------|-------------------|----------|
| 9012M-1-S | Pasuje do 9012M-1 | 222735 | 6,05 |

173,-€* netto

Maks. moment przy odkręcaniu: 850 Nm

12⁵ 1/2"

- Wysokowydajny kołkowy mechanizm udarowy
- Obroty/minuta: 7000
- Zużycie powietrza: 127,4 l/min
- Poziom ciśnienia akustycznego (przy ciśnieniu roboczym): 92,1 dB(A) Lp A
- Przyspieszenie wibracyjne: 7,42 m/s²
- Ciężar: 2,6 kg



Wyższe rozwinięcie mocy dzięki nowemu rozwiązaniu silnika powietrznego!

9012SPC
EAN-No. 4000896119639

| HAZET No. | Ostona ochronna silikonowa | EAN-No. 4000896 + | €* netto |
|-----------|----------------------------|-------------------|----------|
| 9012SPC-S | Pasuje do 9012SPC | 222476 | 8,50 |

149,90€* netto

Maks. moment przy odkręcaniu: 1 890 Nm

20 3/4"

- Wysokowydajny, podwójny mechanizm udarowy
- Obroty/minuta: 7300
- Zużycie powietrza: 153 l/min
- Poziom ciśnienia akustycznego (przy ciśnieniu roboczym): 104 dB(A) Lp A
- Przyspieszenie wibracyjne: 7,47 m/s²
- Ciężar: 2,1 kg

Klucz udarowy 3/4" w obudowie 1/2"!



9013M
EAN-No. 4000896212347

392,-€* netto

Maks. moment przy dokręcaniu: 40 Nm

6.3 1/4"

- Również do dociągania ręcznego momentem > 60 Nm
- Poziom mocy akustycznej (przy ciśnieniu roboczym): 101 dB(A) Lp W
- Poziom ciśnienia akustycznego (przy ciśnieniu roboczym): 90 dB(A) Lp A
- Przyspieszenie wibracyjne: 3,30 m/s²
- Obroty/minuta: 250
- Zużycie powietrza: 72 l/min
- Ciężar: 0,5 kg
- Długość: 150 mm



1/4"

Wersja Mini

9020P-2
EAN-No. 4000896184323

155,-€*
netto

Maks. moment przy dokręcaniu: 54 Nm

10 3/8"

- Również do dociągania ręcznego momentem > 260 Nm
- Poziom mocy akustycznej (przy ciśnieniu roboczym): 103 dB(A) Lp W
- Poziom ciśnienia akustycznego (przy ciśnieniu roboczym): 92 dB(A) Lp A
- Przyspieszenie wibracyjne: 3,90 m/s²
- Obroty/minuta: 300
- Zużycie powietrza: 103 l/min
- Ciężar: 0,5 kg
- Długość: 150 mm



3/8"

Wersja Mini

9021P-2
EAN-No. 4000896184545

155,-€*
netto

Maks. moment przy dokręcaniu: 108 Nm

12.5 1/2"

- Również do dociągania ręcznego momentem > 400 Nm
- Poziom mocy akustycznej (przy ciśnieniu roboczym): 110 dB(A) Lp W
- Poziom ciśnienia akustycznego (przy ciśnieniu roboczym): 99 dB(A) Lp A
- Przyspieszenie wibracyjne: 9,10 m/s²
- Obroty/minuta: 280
- Zużycie powietrza: 113 l/min
- Ciężar: 1,24 kg
- Długość: 258 mm



1/2"

Zamknięta głowica

9022P-2
EAN-No. 4000896184538

215,-€*
netto

Maks. moment przy dokręcaniu: 102 Nm

12.5 1/2"

- Również do dociągania ręcznego momentem > 270 Nm
- Poziom mocy akustycznej (przy ciśnieniu roboczym): 98 dB(A) Lp W
- Poziom ciśnienia akustycznego (przy ciśnieniu roboczym): 91 dB(A) Lp A
- Przyspieszenie wibracyjne: 4,53 m/s²
- Obroty/minuta: 400
- Zużycie powietrza: 113 l/min
- Ciężar: 1,28 kg
- Długość: 280 mm



1/2"

Mechanizm udarowy trzpieniowy

9022SR-1
EAN-No. 4000896170593

221,-€*
netto

Maks. moment przy dokręcaniu: 120 Nm

12.5 1/2"

- Również do dociągania ręcznego momentem > 400 Nm
- Poziom mocy akustycznej (przy ciśnieniu roboczym): 102,2 dB(A) Lp W
- Poziom ciśnienia akustycznego (przy ciśnieniu roboczym): 91,2 dB(A) Lp A
- Przyspieszenie wibracyjne: 4,87 m/s²
- Obroty/minuta: 200
- Zużycie powietrza: 107,6 l/min
- Ciężar: 1,55 kg
- Długość: 285 mm



1/2"

Dźwignia wyłączająca 360°

9022-360
EAN-No. 4000896209781

226,-€*
netto

Moc: 224 W

- Otwarte gniazdo sześciokątne 17 mm umożliwia również pracę z bardzo długimi gwintami
- Dzięki wymianie głowic grzechotkowych możliwość stosowania do 3/4", 1/2" oraz 3/8"
- Poziom mocy akustycznej (przy ciśnieniu roboczym): 93,4 dB(A) Lp W
- Poziom ciśnienia akustycznego (przy ciśnieniu roboczym): 82,8 dB(A) Lp A
- Przyspieszenie wibracyjne: 1,80 m/s²
- Obroty/minuta: 400
- Zużycie powietrza: 84 l/min
- Ciężar: 0,48 kg
- Długość: 160 mm

17 mm



10 3/8"

6.3 1/4"

6.3 1/4"

Mała i wielofunkcyjna

4

9023M-1
EAN-No. 4000896227112

175,-€*
netto

Mikroszlifierka jednoręczna

- Moc: 190 W
- Precyzyjna obróbka przedmiotów, także w warunkach bardzo ograniczonej przestrzeni
- Uchwyt zaciskowy: 3 mm
- Poziom mocy akustycznej (przy ciśnieniu roboczym): 86,4 db(A) Lp W
- Poziom ciśnienia akustycznego (przy ciśnieniu roboczym): 80,4 db(A) Lp A
- Przyspieszenie wibracyjne: 0,80 m/s²
- Obroty/minuta: 60000
- Zużycie powietrza: 75 l/min
- Długość węża: 1500 mm
- Ciężar: 0,23 kg
- Długość: 132 mm

KEVLAR

**Wysoka trwałość
dzięki kewlarowym
topatom!**

9032MK

EAN-No. 4000896248346

109,-€*
netto



NOWOŚĆ!



| HAZET No. | Akcesoria | | EAN-No. 4000896+ | €* netto |
|-----------|---|---|------------------|----------|
| 9032-03/5 | Zestaw frezów palcowych z węglików spiekanych, 3 mm | 5 | 222483 | 85,10 |

Miniszlifierka jednoręczna

- Moc: 224 W
- Uchwyt zaciskowy 6 mm z adapterem 3 mm do mocowania frezów obu rozmiarów
- Tryb cichobieżny: wbudowany przewód elastyczny odprowadza zużyte powietrze z obrabianego przedmiotu i tłumi hałas
- Poziom mocy akustycznej (przy ciśnieniu roboczym): 85,8 db(A) Lp W
- Poziom ciśnienia akustycznego (przy ciśnieniu roboczym): 78,7 db(A) Lp A
- Przyspieszenie wibracyjne: 1,80 m/s²
- Obroty/minuta: 30000
- Zużycie powietrza: 43,7 l/min
- Ciężar: 0,38 kg
- Długość węża: 1500 mm
- Długość narzędzia: 150 mm

9032M-36

EAN-No. 4000896209606

154,-€*
netto



| HAZET No. | Akcesoria | | EAN-No. 4000896+ | €* netto |
|-----------|---|---|------------------|----------|
| 9032-03/5 | Zestaw frezów palcowych z węglików spiekanych, 3 mm | 5 | 222483 | 85,10 |
| 9032-06/3 | Zestaw frezów palcowych z węglików spiekanych, 6 mm | 3 | 222667 | 77,90 |

Mikroszlifierka jednoręczna, wersja kątowa

- Moc: 186,4 W
- Poziom mocy akustycznej (przy ciśnieniu roboczym): 78,1 db(A) Lp W
- Poziom ciśnienia akustycznego (przy ciśnieniu roboczym): 77,7 db(A) Lp A
- Przyspieszenie wibracyjne: 0,37 m/s²
- Obroty/minuta: 70000
- Zużycie powietrza: 150 l/min
- Ciężar: 0,23 kg
- Długość węża: 1500 mm
- Długość narzędzia: 150 mm

9032M-53

EAN-No. 4000896246205

199,-€*
netto



| HAZET No. | Akcesoria | | EAN-No. 4000896+ | €* netto |
|-----------|---|---|------------------|----------|
| 9032-03/5 | Zestaw frezów palcowych z węglików spiekanych, 3 mm | 5 | 222483 | 85,10 |

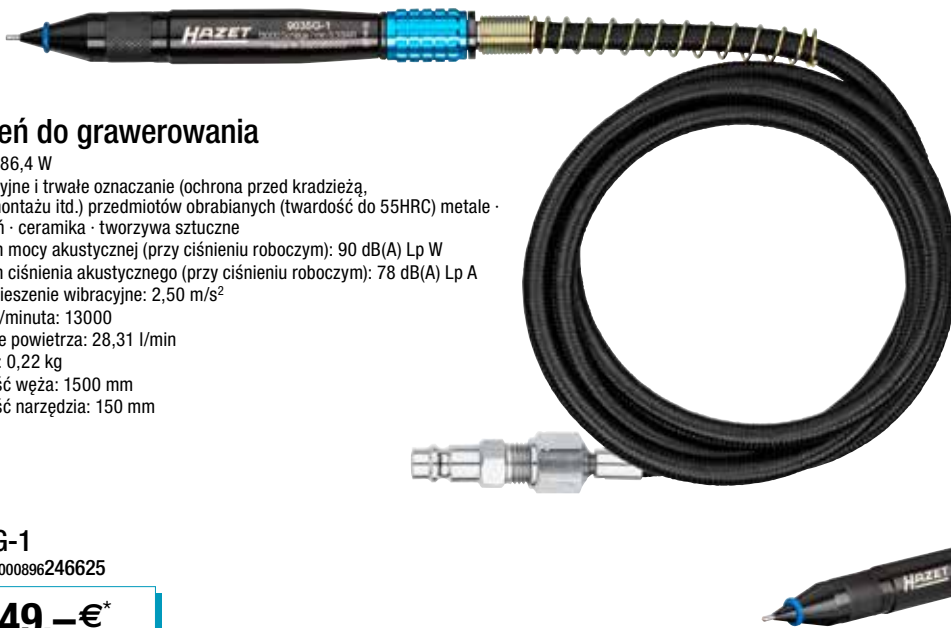

Trzpień do grawerowania

- Moc: 186,4 W
- Precyzyjne i trwałe oznaczanie (ochrona przed kradzieżą, data montażu itd.) przedmiotów obrabianych (twardość do 55HRC) metale - kamień - ceramika - tworzywa sztuczne
- Poziom mocy akustycznej (przy ciśnieniu roboczym): 90 dB(A) Lp W
- Poziom ciśnienia akustycznego (przy ciśnieniu roboczym): 78 dB(A) Lp A
- Przyspieszenie wibracyjne: 2,50 m/s²
- Obroty/minuta: 13000
- Zużycie powietrza: 28,31 l/min
- Ciężar: 0,22 kg
- Długość węża: 1500 mm
- Długość narzędzia: 150 mm

9035G-1

EAN-No. 4000896246625

149,-€*
netto



Szlifierka jednoręczna, wersja prosta

- Moc: 700 W
- Szlifowanie, szlifowanie na półysk, polerowanie i usuwanie zadziorów
- Poziom mocy akustycznej (przy ciśnieniu roboczym): 98 dB(A) Lp W
- Poziom ciśnienia akustycznego (przy ciśnieniu roboczym): 87 dB(A) Lp A
- Przyspieszenie wibracyjne: 0,46 m/s²
- Obroty/minuta: 2000 - 25000
- Zużycie powietrza: 150 l/min
- Ciężar: 0,8 kg
- Długość: 157 mm



9032N-1

EAN-No. 4000896189359

115,-€*
netto

| HAZET No. | Aksesoria | EAN-No. 4000896+ | €* netto |
|------------|---|------------------|----------|
| 9030R-01/2 | Tarcza gumowa, maks. 4000 obr./min, Ø 98 mm, grubość: 15 mm | 241804 | 9,90 |

Szlifierka z zestawem szczotek

- Odrzewianie, usuwanie lakieru, usuwanie pozostałości klejów i substancji uszczelniających oraz czyszczenie powierzchni metalowych i połączeń zgrzewanych z użyciem różnych mediów szlifujących
- System szybkiej wymiany Roloc® umożliwi szybką i łatwą wymianę materiałów szliflerskich bez dodatkowych narzędzi

- Poziom mocy akustycznej (przy ciśnieniu roboczym): 86 dB(A) Lp W
- Poziom ciśnienia akustycznego (przy ciśnieniu roboczym): 75 dB(A) Lp A
- Przyspieszenie wibracyjne: 3,11 m/s²
- Obroty/minuta: 15000
- Zużycie powietrza: 79 l/min
- Ciężar: 0,54 kg
- Długość: 112 mm
- Wysokość: 152 mm

17



17-częściowy



9033-11/17

EAN-No. 4000896222575

190,-€*
netto

| HAZET No. | Części zamienne | ▣ | EAN-No. 4000896+ | €* netto |
|----------------|--|---|------------------|----------|
| 9033-11-015 | ① Talerz podporowy do mocowania szczotek szliflerskich, 1/4" UNC Roloc®, Ø 50 mm | 1 | 222841 | 12,10 |
| 9033-11-020/4 | ② Zestaw tarcz typu Eliminator, Ø 50,8 mm Roloc®, wariant twardy | 4 | 222834 | 20,80 |
| 9033-11-030/4 | ③ Zestaw tarcz typu Eliminator, Ø 50,8 mm Roloc®, wersja miękka | 4 | 222728 | 18,60 |
| 9033-11-036/2 | ④ Zestaw zapasowych szczotek szliflerskich, fioletowy, Ø 50 mm Roloc®, ziarnistość: 36 | 2 | 222872 | 35,- |
| 9033-11-050/2 | ⑤ Zestaw zapasowych szczotek szliflerskich, zielony, Ø 50 mm Roloc®, ziarnistość: 50 | 2 | 222865 | 27,50 |
| 9033-11-0120/2 | ⑥ Zestaw zapasowych szczotek szliflerskich, biały, Ø 50 mm Roloc®, ziarnistość: 120 | 2 | 222858 | 36,- |

Szlifierka taśmowa

- Moc: 417,6 W
- Z kluczem kątowym do dokładnej regulacji taśmy i nastawiania kąta w rękojeści
- Poziom mocy akustycznej (przy ciśnieniu roboczym): 94,8 db(A) Lp W
- Poziom ciśnienia akustycznego (przy ciśnieniu roboczym): 83,8 dB(A) Lp A
- Przyspieszenie wibracyjne: 1,88 m/s²
- Obroty/minuta: 19000
- Zużycie powietrza: 94 l/min
- Ciężar: 0,81 kg
- Długość: 291,4 mm



9033N-4
EAN-No. 4000896210183

182,-€
netto



| HAZET No. | Części zamienne | 🔊 | EAN-No. 4000896 + | €* netto |
|--------------|--|----|-------------------|----------|
| 9033-480/10 | Zestaw taśm szlifierskich, uziarnienie 80 | 10 | 139101 | 15,- |
| 9033-4100/10 | Zestaw taśm szlifierskich, uziarnienie 100 | 10 | 139118 | 15,- |
| 9033-4120/10 | Zestaw taśm szlifierskich, uziarnienie 120 | 10 | 139125 | 15,- |

Szlifierka kątowna

- Moc: 671 W
- Do grubości ściernic 0,8–6 mm
- Poziom mocy akustycznej (przy ciśnieniu roboczym): 96 dB(A) Lp W
- Poziom ciśnienia akustycznego (przy ciśnieniu roboczym): 85 dB(A) Lp A
- Przyspieszenie wibracyjne: 6,50 m/s²
- Obroty/minuta: 12000
- Zużycie powietrza: 113 l/min
- Ciężar: 2 kg
- Długość: 239 mm



9033N-7
EAN-No. 4000896205547

247,-€
netto

| HAZET No. | Części zamienne | 🔊 | EAN-No. 4000896 + | €* netto |
|-------------|---|----|-------------------|----------|
| 9233-010/5 | Zestaw tarcz tnących (125 x 1 x 22,23 mm) | 5 | 219063 | 7,80 |
| 9233-010/25 | Zestaw tarcz tnących (125 x 1 x 22,23 mm) | 25 | 219070 | 33,- |
| 9233-011/10 | Zestaw tarcz zdzierających (125 x 6 x 22,23 mm) | 10 | 219087 | 23,50 |

Szlifierka kątowna z długim ramieniem

- Moc: 700 W
- Poziom mocy akustycznej (przy ciśnieniu roboczym): 100,5 db(A) Lp W
- Poziom ciśnienia akustycznego (przy ciśnieniu roboczym): 89,5 dB(A) Lp A
- Przyspieszenie wibracyjne: 3,65 m/s²
- Obroty/minuta: 14000
- Zużycie powietrza: 113 l/min
- Ciężar: 1,7 kg
- Długość: 371 mm



9033P-8
EAN-No. 4000896190515

260,-€
netto



| HAZET No. | Części zamienne | 🔊 | EAN-No. 4000896 + | €* netto |
|-------------|----------------------|----|-------------------|----------|
| 9033P-08/5 | Zestaw tarcz tnących | 5 | 201549 | 15,50 |
| 9033P-08/25 | Zestaw tarcz tnących | 25 | 201402 | 59,50 |

Szlifierka kątowna

- Moc: 522 W
- Do tarcz tnących 76 x 2,1 x 10 mm
- W zestawie 1 tarcza tnąca
- Poziom mocy akustycznej (przy ciśnieniu roboczym): 88 dB(A) Lp W
- Poziom ciśnienia akustycznego (przy ciśnieniu roboczym): 88 dB(A) Lp A
- Przyspieszenie wibracyjne: 1,80 m/s²
- Obroty/minuta: 2000–18000
- Zużycie powietrza: 114 l/min
- Ciężar: 0,9 kg
- Długość: 207 mm



9033-10
EAN-No. 4000896196371

134,70€
netto



| HAZET No. | Część zamienna | 🔊 | EAN-No. 4000896 + | €* netto |
|------------|----------------------|---|-------------------|----------|
| 9033-010/5 | Zestaw tarcz tnących | 5 | 199969 | 24,30 |

Szlifierka mimośrodowa mini

- Moc: 238 W
- Mocowanie na rzep
- Poziom mocy akustycznej (przy ciśnieniu roboczym): 93 db(A) Lp W
- Poziom ciśnienia akustycznego (przy ciśnieniu roboczym): 80 dB(A) Lp A
- Przyspieszenie wibracyjne: 0,77 m/s²
- Obroty/minuta: 15000
- Zużycie powietrza: 79 l/min
- Ciężar: 0,64 kg
- Długość: 107 mm

- Zestaw 36-częściowy, zawartość:
 - 1 szlifierka mimośrodowa
 - 2 talerze szlifierskie 50 mm (2") i 75 mm (3")
 - Po 10 arkuszy ściernych o ziarnistości 320 / 400 / 600
 - 1 klucz do regulacji



9033N-5
EAN-No. 4000896205585

199,-€
netto

36



Szlifierka jednoręczna, wersja kątowa

- Moc: 224 W
- Szlifowanie, szlifowanie na połysk, polerowanie i usuwanie zadziórów również w warunkach ograniczonej przestrzeni
- Płynna regulacja prędkości obrotowej za pomocą pokrętki nastawczego na górnej stronie urządzenia w zakresie 2000-20000 obr/min
- Obracalny o 360° wylot powietrza
- Ciężar: 0,5 kg
- Długość: 155 mm



9032N-5

EAN-No. 4000896198788

139,--€*
netto

Szlifierka mimośrodowa

- Moc: 375 W
- Odsysanie pyłu
- Z węzłem odsysającym (2,0 m) i workiem zbiorczym
- Talerz szlifierski z 15 otworami, Ø 150 mm z mocowaniem na rzep
- Zużycie powietrza: 57 l/min
- Ciężar: 0,9 kg
- Długość: 231 mm



9033-2

EAN-No. 4000896156337

249,--€*
netto

Miniszlifierka tarczowa, kątowa

- Moc: 224 W
- Przekładnia wielołożyskowa o wysokiej obciążalności, o 2,5-krotnie dłuższej żywotności w porównaniu z przekładniami dostępnymi na rynku
- System szybkiej wymiany Roloc®: Kombinacja z wieloma mediami szlifierskimi Szybka i łatwa wymiana materiału ściernego bez użycia narzędzi
- Średnica talerza szlifierskiego: 50 mm
- Ciężar: 0,44 kg
- Długość: 133 mm



9033M-11

EAN-No. 4000896227129

145,--€*
netto

Minipolerka

- Moc: 224 W
- Przekładnia wielołożyskowa o wysokiej obciążalności, o 2,5-krotnie dłuższej żywotności w porównaniu z przekładniami dostępnymi na rynku
- Talerz szlifierski Ø 50 mm
- Ciężar: 0,6 kg
- Długość: 151 mm



9033M-9

EAN-No. 4000896227235

162,--€*
netto

Zestaw minipolerki

- Moc: 238 W
- Poziom mocy akustycznej (przy ciśnieniu roboczym): 96,76 dB(A) Lp W
- Poziom ciśnienia akustycznego (przy ciśnieniu roboczym): 85,76 dB(A) Lp A
- Przyspieszenie wibracyjne: 2,43 m/s²
- Obroty/minuta: 3200
- Zużycie powietrza: 91 l/min
- Ciężar: 0,72 kg
- Długość: 150 mm
- **Zestaw 6-częściowy, zawartość:**
 - 1 maszyna polerująca
 - 1 pad szlifierski do pracy na mokro, mocowany na rzep, Ø 75 mm
 - 1 pad z tworzywa sztucznego twardy (żółty)
 - 1 pad z tworzywa sztucznego miękki (biały)
 - 1 futerko polerskie z wełny jagnięcej
 - 1 klucz do regulacji



9033N-9

EAN-No. 4000896205561

199,--€*
netto



Młotek pneumatyczny udarowy – zestaw do wybijania

- Zastosowania z użyciem wibracji na skorodowanych połączeniach śrubowych
- Możliwość ustawienia liczby uderzeń w 9 stopniach do 2600 uderzeń na minutę
- Wraz z uchwytem wiertarskim szybkocucującym
- Długość: 211 mm
- Wysokość: 189 mm



9035V/5

EAN-No. 4000896213368

284,-€*
netto

| HAZET No. | Części zamienne | ■ | EAN-No. 4000896+ | €* netto |
|-----------|-------------------------------|---|------------------|----------|
| 9035V-01 | Półokrągły wybijak wibracyjny | 1 | 214181 | 24,50 |
| 9035V-02 | Okrągły wybijak wibracyjny | 1 | 214174 | 24,50 |
| 9035V-03 | Wybijak wibracyjny | 1 | 214167 | 30,30 |
| 9035V-04 | Wybijak wibracyjny | 1 | 214150 | 30,30 |

Inne wybijaki wibracyjne

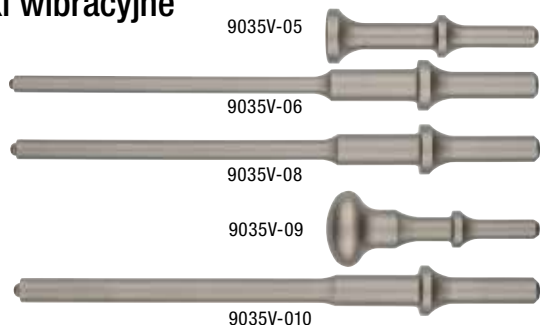

Wyrzynarka

- Pałak podporowy z regulacją wysokości, możliwość zastosowania także do blach dwuciennych
- Wzrost mocy przy jednoczesnej redukcji ciężaru, zużycia powietrza, emisji hałasów oraz drgań
- Regulowany kierunek wypływu powietrza
- Przeznaczenie do małych promieni
- Wydajność cięcia aluminium: 4 mm
- Wydajność cięcia blachy stalowej: 3 mm
- Skoki/min: 9500
- Dzięki uchwytemi nakładek ściernych (w zakresie dostawy) nadaje się szczególnie do czyszczenia szybów czujników itp.

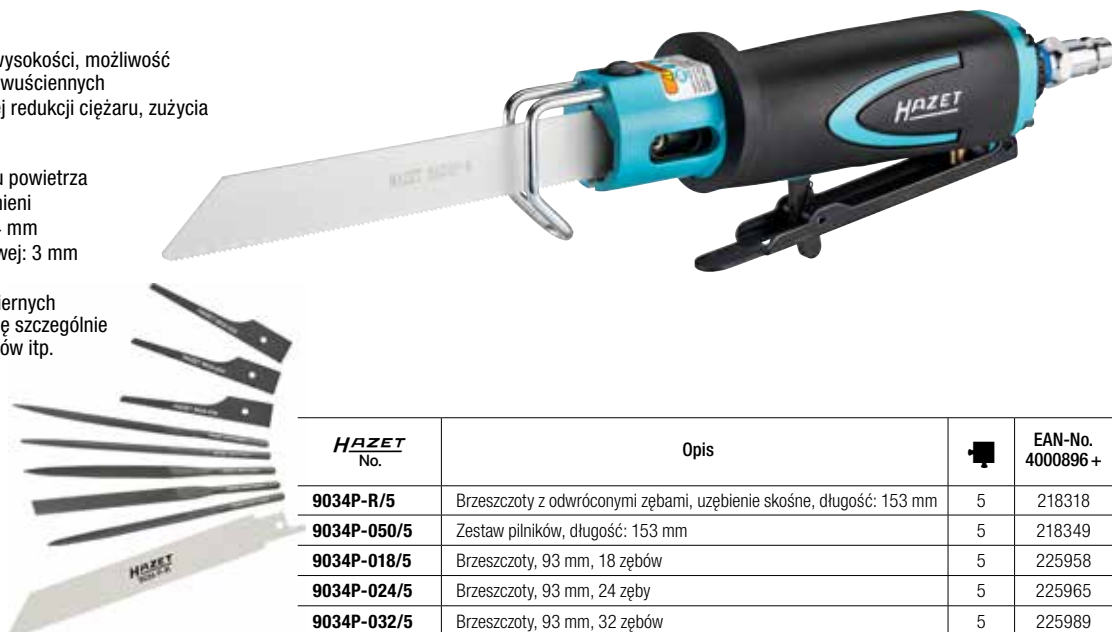

9034P-2

EAN-No. 4000896218288

205,-€*
netto

| HAZET No. | Opis | ■ | EAN-No. 4000896+ | €* netto |
|-------------|---|---|------------------|----------|
| 9034P-R/5 | Brzeszczyty z odwróconymi zębami, uźębienie skośne, długość: 153 mm | 5 | 218318 | 27,20 |
| 9034P-050/5 | Zestaw pilników, długość: 153 mm | 5 | 218349 | 26,90 |
| 9034P-018/5 | Brzeszczyty, 93 mm, 18 zębów | 5 | 225958 | 17,90 |
| 9034P-024/5 | Brzeszczyty, 93 mm, 24 zęby | 5 | 225965 | 17,90 |
| 9034P-032/5 | Brzeszczyty, 93 mm, 32 zębów | 5 | 225989 | 17,90 |

5

Młotek pneumatyczny udarowy – zestaw do przecinania

- Rozcinanie blaszanych elementów karoserii przy użyciu sprężonego powietrza i do zastosowań przemysłowych
- Możliwość ustawienia liczby uderzeń w 9 stopniach do 2600 uderzeń na minutę
- Wraz z uchwytem wiertarskim szybkocucującym
- Długość: 211 mm
- Wysokość: 189 mm



9035H/6

EAN-No. 4000896214655

221,-€*
netto

| HAZET No. | Części zamienne | ■ | EAN-No. 4000896+ | €* netto |
|-----------|-----------------------------------|---|------------------|----------|
| 9035H-01 | Przecinak płaski | 1 | 214136 | 12,90 |
| 9035H-02 | Przecinak do blachy | 1 | 213924 | 12,90 |
| 9035H-03 | Przecinak spiczasty | 1 | 214198 | 12,90 |
| 9035H-04 | Przecinak do rozszczepiania nitów | 1 | 214143 | 12,90 |
| 9035H-05 | Przecinak do krzywych powierzchni | 1 | 214525 | 12,90 |

6

11

Minimłotek igłowy do usuwania rdzy

- Delikatne czyszczenie zabrudzonych/zardzewiałych części, przede wszystkim czyszczenie układów hamulcowych itd.
- Wyjątkowo wąski / krótki kotek i wolne igły pozwalają dotrzeć także do obszarów kątowych
- 13 cienkich igieł (∅ 1,3 mm) ze stali szlachetnej umożliwią pracę bez uszkodzeń oraz uzyskanie bardzo delikatnej struktury powierzchni
- 3000 uderzeń/min
- Długość: 236 mm

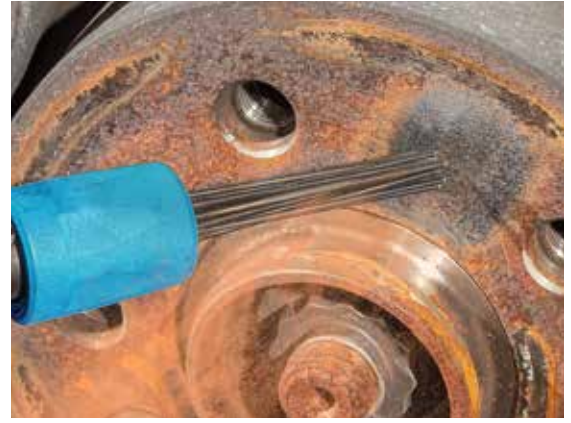

9035M-5

EAN-No. 4000896232284

222,-€*
netto

| HAZET No. | Opis | | EAN-No. 4000896+ | €* netto |
|-----------|---|----|------------------|----------|
| 9035M-050 | Igły zapasowe do minimłotka igielkowego do usuwania rdzy 9035 M-5, ∅ 1,3 mm | 13 | 233205 | 41,50 |



Młotek igłowy do usuwania rdzy

- Precyzyjne usuwanie rdzy itp.
- W kształcie pistoletu
- Regulowana osłona igieł umożliwiająca maksymalne wykorzystanie igieł
- 2-elementowa obudowa ułatwiająca czynności konserwacyjne
- 19 igieł, ∅ 3 mm
- 3200 uderzeń/min
- Długość: 321 mm



9035-5

EAN-No. 4000896132355

296,-€*
netto

| HAZET No. | Opis | | EAN-No. 4000896+ | €* netto |
|-----------|--|----|------------------|----------|
| 9035-050 | Igły zapasowe do młotka igłowego do usuwania rdzy 9035-5, ∅ 3 mm | 19 | 139385 | 23,30 |



Pistolet do ssania i przedmuchiwania, przełączany

- Odsysanie zanieczyszczeń z powierzchni do worka, jak również przedmuchiwanie powierzchni
- Przełączanie jedną ręką
- Obudowa metalowa
- Specjalna wkładka kierunkowa chroni worek przed uszkodzeniem spowodowanym np. wiórami metalowymi poprzez zmniejszenie siły uderzenia wiórów poruszających się z dużą prędkością
- Poziom próżni: 7,5 mmHg

W zestawie akcesoria



9043N-10

EAN-No. 4000896198382

77,-€*
netto



| HAZET No. | Akcesoria | | EAN-No. 4000896+ | €* netto |
|---------------|-----------------------------|---|------------------|----------|
| 9043N-10-07/2 | Zestaw worków na pył | 2 | 202607 | 12,- |
| 9043N-10-08/2 | Zestaw worków na drobny pył | 2 | 222827 | 12,- |



Zestaw pistoletu do mycia

- Skuteczne i wydajne mycie bez użycia rozpuszczalników np. chłodziac z użyciem stopniowanej końcówki do płukania układów
- Mycie bez użycia agresywnej chemii czy rozpuszczalników
- Przyłącze wody z obrotowym przegubem pomaga uniknąć splątania węża
- Bezstopniowa niezależna regulacja dopływu wody i sprężonego powietrza
- Zakres temperatury -10 / +40°C
- **Zawartość:**
 - Warianty podłączenia wody: 13 mm (1/2") złączka do złącza wody (kompatybilna z systemem Gardena) lub gwint węża 20 mm (3/4") GHT
 - Stopniowana końcówka do płukania układów
 - Dysza strumieniowa do mycia



3



9048P-2/3
EAN-No. 4000896234608

65,90€*
netto



Pistolet natryskowy do sodowania

- Pistolet do sodowania, do łagodnego, niepowodującego uszkodzeń i ekologicznego czyszczenia i usuwania farb i lakierów za pomocą NaHCO₃ (soda)
- Nie uszkadza gumy, szkła ani części z tworzywa sztucznego
- Bez nagrzewania/odkształcania blachy podczas natrysku
- Pojemnik o pojemności 1,2 l do ponownego napełniania
- Wraz ze środkiem do sodowania, 1 kg

1 wstępnie nastawiana precyzyjna dysza metalowa zapewniająca optymalną wydajność

3 wydajne dysze szerokostrumieniowe



9045P-1
EAN-No. 4000896209590

109,90€*
netto

Pistolet do karoserii

- Do zabezpieczania spodu pojazdów i zabezpieczania antykorozyjnego przestrzeni zamkniętych
- Odpowiedni do cieczy wodnych i oleistych
- Z metalową rurą ssącą, dyszą i węzłem do zamkniętych przestrzeni
- Zakres temperatury: od -10°C do 80°C
- Maks. ciśnienie robocze: 16 barów
- Wymiary/długość: 251 mm

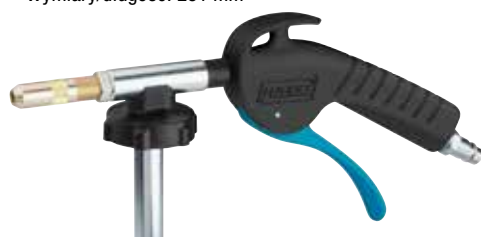

9042P-4
EAN-No. 4000896209613

48,50€*
netto

| HAZET No. | Akcesoria | EAN-No. 4000896 + | €* netto |
|-----------|-----------------------------------|-------------------|----------|
| 9045P-5S | Środek do sodowania, kanister 5 l | 210404 | 35,50 |

Pistolet do przedmuchiwania, długi



9040LG-3/2
EAN-No. 4000896206339

77,50€*
netto

Dysze do długiego pistoletu do przedmuchiwania:

Dysza Venturiego

- Ilość wyprowadzanego powietrza zwiększona o 100% dzięki efektowi Venturiego
- Do 9040-4 i 9040 LG-3/2



9040LG-3-01
EAN-No. 4000896241514

20,50€*
netto

Dysza boczna 90°

- Dysza umożliwia przedmuch z boku, np. do czyszczenia chłodziac sandwich oraz innych trudno dostępnych miejsc
- Do 9040-4 i 9040 LG-3/2



9040LG-3-02
EAN-No. 4000896241521

20,50€*
netto



Dysza standardowa

- Rura wygięta: \varnothing 8 mm, 100 mm
- Zakres temperatury: od -10°C do 80°C
- Maks. ciśnienie robocze: 16 barów
- Wymiary/długość: 247 mm



9040P-1
EAN-No. 4000896209545

15,10€*
netto



Długa dysza

- Rura prosta: \varnothing 8 mm, 300 mm
- Zakres temperatury: od -10°C do 80°C
- Maks. ciśnienie robocze: 16 barów
- Wymiary/długość: 420 mm

9040P-2
EAN-No. 4000896209552

26,90€*
netto



Cicha

- Rura wygięta: \varnothing 8 mm, 100 mm
- Bez blokady
- Zakres temperatury: od -10°C do 80°C
- Maks. ciśnienie robocze: 12 barów
- Wymiary/długość: 255 mm



9040P-3
EAN-No. 4000896209644

26,90€*
netto



Dysza Venturiego

- Rura wygięta: \varnothing 8 mm, 100 mm
- Większa o 100% ilość powietrza wylotowego dzięki dyszy Venturiego
- Zakres temperatury: od -10°C do 80°C
- Maks. ciśnienie robocze: 16 barów
- Wymiary/długość: 265 mm



9040P-4
EAN-No. 4000896209569

26,90€*
netto



Szeroka dysza płaska

- Znaczna siła przedmuchu
- Bez blokady
- Zakres temperatury: od -10°C do 80°C
- Maks. ciśnienie robocze: 8 barów
- Wymiary/długość: 203 mm



9040P-5
EAN-No. 4000896209576

26,90€*
netto



Dysza wymienna

- Do wyboru podłączenie powietrza od góry lub na uchwycie
- Wymienne dysze:
 - Krótka dysza do trudno dostępnych miejsc
 - Długa dysza (112 mm) z zabezpieczoną końcówką (z osłoną przeciw zarysowaniom)
- Maks. ciśnienie robocze: 10 barów

9040-4
EAN-No. 4000896176236

22,80€*
netto

ZWIJADŁO WĘŻA LUB KABLA HAZET

Zapewniają porządek w warsztacie — mniejsze ryzyko wypadku dzięki temu, że w pomieszczeniu nie leżą luźno żadne przewody!

Zatrzymanie węża w każdym punkcie dzięki funkcji „Stop at any point”

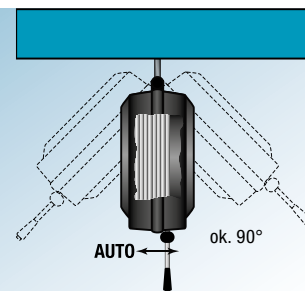
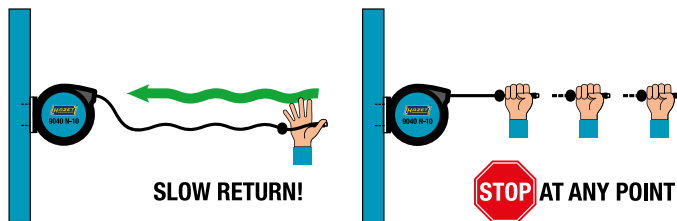

Zwijadło węża

- Przeznaczony do sprężonego powietrza lub wody
- Maks. ciśnienie robocze: 20 barów
- Zakres temperatury: od -40°C do 60°C

- Długość węża: 15 m
- Długość węża przyłączeniowego: 0,9 m
- Równomierne nawijanie dzięki automatycznemu prowadzeniu
- Zahamowanie nawijania w razie zagrożenia wypadkiem
- Wymiary: 459 x 378 x 205 mm



Średnica wewnętrzna węża:
Ø 10 mm

Średnica wewnętrzna węża:
Ø 13 mm

- Gwint zewnętrzny: 16,41 mm 3/8"

- Gwint zewnętrzny: 20,96 mm 1/2"

9040N-10

EAN-No. 4000896206445

155,90€
netto



9040N-13

EAN-No. 4000896214648

184,90€
netto



9040D-2.5

EAN-No. 4000896214631

223,-€
netto



Wąż spiralny

- Bardzo elastyczny wąż poliuretanowy
- Przegub obrotowy 360° przy końcówkach przyłączonych

- Zakres temperatury: od -20°C do 60°C
- Długość węża: 7,62 m
- Ciśnienie robocze: 10 bar



Średnica wewnętrzna węża:
Ø 6,35 mm

Średnica wewnętrzna węża:
Ø 10 mm

9040-7

EAN-No. 4000896153404

43,50€
netto

9040S-10

EAN-No. 4000896212361

58,50€
netto



Nitownica pistoletowa do nitów zrywalnych

- Pneumatyczna / hydrauliczna
- Obsługiwane rozmiary nitów:
 - Nity aluminiowe: 2,4–4,8 mm
 - Nity stalowe: 2,4–4,8 mm
 - Nity ze stali szlachetnej: 2,4–3,2 mm
- 4 nasadki (jedna fabrycznie zamontowana): 2,4 · 3,2 · 4 · 4,8 mm
- Długość: 270 mm



9037SPC

EAN-No. 4000896150168

165,-€
netto





Praska smarowa
• Pojemność: 400 ml

9042N-1

EAN-No. 4000896176472

99,-€*
netto



Minipraska smarowa
• Pojemność: 80 g

2162M

EAN-No. 4000896185634

20,50€*
netto



Smar wysokowydajny
• Poduszka smaru: 60 ml

Made in Germany

9300N-60

EAN-No. 4000896203406

8,90€*
netto



Miniolejarka
• Pojemność: 28 ml

9070N-1

EAN-No. 4000896206407

13,90€*
netto



Specjalny olej do narzędzi pneumatycznych
• Pojemność: 100 ml

Made in Germany

9400-100

EAN-No. 4000896191390

7,10€*
netto



• Pojemność: 1 000 ml

Made in Germany

9400-1000

EAN-No. 4000896191406

16,90€*
netto

Bezpieczna złączka

- Do złączki przyłącza powietrza 7,3 mm
- Zakres roboczy: 0–20 barów
- Gwint przyłącza powietrza (wewn.): 16,41 mm 3/8"
- Pasuje do zwijadła węża 9040N-10



9000-061

EAN-No. 4000896195299

33,90€*
netto



Bezpieczna złączka

- Do złączki przyłącza powietrza 10 mm
- Zakres roboczy: 0–50 barów
- Gwint przyłącza powietrza (wewn.): 20,95 mm 1/2"
- Pasuje do zwijadła węża 9040N-13



9000-062

EAN-No. 4000896218936

42,90€*
netto

Przegub obrotowy

- Z bezstopniowym reduktorem przepływu powietrza
- Regulacja przepływu sprężonego powietrza za pomocą pokrętki nastawnej
- Przegub z możliwością obrotu o 360° w 2 osiach
- Maksymalne ciśnienie: 16 barów
- Przyłącze powietrza wlot: gwint wewnętrzny 12,91 mm 1/4"
- Przyłącze powietrza wylot: gwint zewnętrzny: 12,91 mm 1/4"

9000-040

EAN-No. 4000896195350

41,90€*
netto



Przegub obrotowy

- Przegub z możliwością obrotu o 360° w 2 osiach
- Maksymalne ciśnienie: 16 barów
- Przyłącze powietrza wlot: gwint wewnętrzny 12,91 mm 1/4"
- Przyłącze powietrza wylot: gwint zewnętrzny 12,91 mm 1/4"

9000-041

EAN-No. 4000896204441

16,90€*
netto



Reduktor sprężonego powietrza

- Urządzenie do redukcji ciśnienia roboczego zapewniające ochronę wartościowych urządzeń pneumatycznych
- Maks. ciśnienie wejściowe: 10 barów
- Ciśnienie wyjściowe: 6,3 bara
- Przyłącze powietrza wlot: gwint wewnętrzny 12,91 mm 1/4"
- Przyłącze powietrza wylot: gwint zewnętrzny: 12,91 mm 1/4"

9000-080

EAN-No. 4000896214709

51,-€*
netto



SYSTEM AKUMULATOROWY HAZET PASUJE DO WSZYSTKICH URZĄDZEŃ!



Duża efektywność dzięki silnikowi bezszczotkowemu

Bezczotkowy silnik prądu stałego (BLDC)¹

- ▶ Dłuższa żywotność, niewielkie zużycie, eliminacja konieczności wymiany szczotek węglowych
- ▶ Wysoka skuteczność, a tym samym mniejsze wykorzystanie akumulatora
- ▶ Mniejszy silnik umożliwia mniejsze wymiary urządzenia

¹ Dotyczy wszystkich narzędzi akumulatorowych HAZET oprócz 9212SPC-1



Akumulator litowo-jonowy 2,0 Ah, czas ładowania: 35 min
9212-02

EAN-No. 4000896213788

74,50€*
netto



Akumulator litowo-jonowy 5,0 Ah, czas ładowania: 80 min
9212-05

EAN-No. 4000896210367

118,20€*
netto



Ładowarka do szybkiego ładowania akumulatorów
9212-03

EAN-No. 4000896204823

81,-€*
netto



Wiertarko-wkrętarka akumulatorowa – zestaw, 18 V

- Maksymalny moment dokręcający: 60 Nm
- Bezczotkowy silnik prądu stałego (BLDC)
- Możliwość wyboru poziomu momentu obrotowego 15 + 1 wiercenie
- Przyspieszenie wibracyjne, przykręcanie: 0,8 m/s²
- Przyspieszenie wibracyjne, wiercenie: 2,3 m/s²
- Solidny korpus urządzenia
- Przeznaczenie do pracy ciągłej

Zestaw 3-częściowy w materiałowej torbie:

- 1 wiertarko-wkrętarka akumulatorowa
- 1 szybka ładowarka
- 1 akumulator litowo-jonowy 18 V, 2 Ah (35 minut)



Szybkomocujący metalowy uchwyt wiertarski niewymagający użycia narzędzi 1–13 mm

9230-2

EAN-No. 4000896218370

335,-€*
netto



| HAZET No. | Opis | EAN-No. 4000896+ | €* netto |
|-----------|---|------------------|----------|
| 9230-010 | Urządzenie podstawowe (bez akumulatora, bez ładowarki) | 218974 | 185,- |
| 9230-2/4 | Zestaw 4-częściowy: 1 wiertarka akumulatorowa, 1 szybka ładowarka, 2 akumulatory litowo-jonowe 18 V, 2,0 Ah | 218967 | 390,- |

Zestaw akumulatorowego klucza udarowego 1/2", 18 V moment przy odkręcaniu maksymalnie: 260 Nm

- Z podświetleniem obszaru roboczego już przed ruchem członu napędzanego
- Niezwykle poręczne narzędzie
- Wersja lekka
- Zalecany moment obrotowy: 200 Nm

Zestaw 3-częściowy w materiałowej torbie:

- 1 akumulatorowy klucz udarowy
- 1 szybka ładowarka
- 1 akumulator litowo-jonowy 18 V, 2 Ah (35 minut)

1/2"



Hit sprzedaży!

9212SPC-1

EAN-No. 4000896212439

211,80€*
netto



| HAZET No. | Opis | EAN-No. 4000896+ | €* netto |
|-------------|--|------------------|----------|
| 9212SPC-010 | Urządzenie podstawowe (bez akumulatora, bez ładowarki) | 214273 | 139,50 |
| 9212SPC-1/4 | Zestaw 4-częściowy: 1 przyrząd podstawowy, 1 ładowarka, 2 akumulatory litowo-jonowe 2,0 Ah | 214259 | 286,20 |

Zestaw akumulatorowego miniklucza udarowego 1/2", 18 V moment przy odkręcaniu maksymalnie: 270 Nm

12⁵ 1/2" 3

- Zalecany moment obrotowy: 220 Nm
- Bezsztuczkowy silnik prądu stałego (BLDC)
- Do wyboru trzy poziomy momentu dla dokręcania dynamometrycznego:
 - 1. poziom 100 Nm przy 0–700 obr./min (0–1200 uderzeń/min)
 - 2. poziom 190 Nm przy 0–1600 obr./min (0–2000 uderzeń/min)
 - 3. poziom 220 Nm przy 0–2500 obr./min (0–3200 uderzeń/min)



- Zestaw 3-częściowy w materiałowej torbie:
 - 1 akumulatorowy klucz udarowy
 - 1 szybka ładowarka
 - 1 akumulator litowo-jonowy 18 V, 2 Ah (35 minut)

9212M-1
EAN-No. 4000896212446

309,-€*
netto



| HAZET No. | Opis | EAN-No. 4000896 + | €* netto |
|-----------|--|-------------------|----------|
| 9212M-010 | Urządzenie podstawowe (bez akumulatora, bez ładowarki) | 214280 | 203,30 |
| 9212M-1/4 | Zestaw 4-częściowy: 1 przyrząd podstawowy, 1 ładowarka, 2 akumulatory litowo-jonowe 2,0 Ah | 214266 | 372,- |

Zestaw akumulatorowego klucza udarowego 1/2", 18 V moment przy odkręcaniu maksymalnie: 700 Nm

12⁵ 1/2" 3

- Zalecany moment obrotowy: 500 Nm
- Bezsztuczkowy silnik prądu stałego (BLDC)
- Do wyboru trzy poziomy momentu dla dokręcania dynamometrycznego:
 - 1. poziom 80 Nm przy 0–600 obr./min (0–1200 uderzeń/min)
 - 2. poziom 300 Nm przy 0–1400 obr./min (0–2500 uderzeń/min)
 - 3. poziom 500 Nm przy 0–2000 obr./min (0–3400 uderzeń/min)



- Zestaw 3-częściowy w L-Boxx:
 - 1 akumulatorowy klucz udarowy
 - 1 szybka ładowarka
 - 1 akumulator litowo-jonowy 18 V, 5 Ah (80 minut)

9212-3LB/3
EAN-No. 4000896244164

599,-€*
netto



| HAZET No. | Opis | EAN-No. 4000896 + | €* netto |
|------------|--|-------------------|----------|
| 9212-010 | Urządzenie podstawowe (bez akumulatora, bez ładowarki) | 221790 | 384,- |
| 9212-3LB/4 | Zestaw 4-częściowy: akumulatorowy klucz udarowy 18 V, 1 ładowarka, 2 akumulatory litowo-jonowe 5,0 Ah w walizce L-Boxx | 244171 | 699,- |

Zestaw akumulatorowego klucza udarowego 1/2", 18 V moment przy odkręcaniu maksymalnie: 1400 Nm

12⁵ 1/2" 3

- Maksymalny moment dokręcający: 1000 Nm
- Bezsztuczkowy silnik prądu stałego (BLDC)
- Do wyboru trzy poziomy momentu dla dokręcania dynamometrycznego:
 - 1. poziom 180 Nm przy 0–400 obr./min (0–800 uderzeń/min)
 - 2. poziom 400 Nm przy 0–800 obr./min (0–1600 uderzeń/min)
 - 3. poziom 1000 Nm przy 0–1800 obr./min (0–2200 uderzeń/min)



- Zestaw 3-częściowy w L-Boxx:
 - 1 akumulatorowy klucz udarowy
 - 1 szybka ładowarka
 - 1 akumulator litowo-jonowy 18 V, 5 Ah (80 minut)

9212-1000LB/3
EAN-No. 4000896249848

699,-€*
netto



| HAZET No. | Opis | EAN-No. 4000896 + | €* netto |
|---------------|---|-------------------|----------|
| 9212-1000 | Urządzenie podstawowe (bez akumulatora, bez ładowarki) | 222711 | 499,- |
| 9212-1000LB/4 | Zestaw 4-częściowy: 1 przyrząd podstawowy, 1 ładowarka, 2 akumulatory litowo-jonowe 5,0 Ah w walizce L-Boxx | 249909 | 799,- |

Zestaw akumulatorowego klucza udarowego 3/4", 18 V moment przy odkręcaniu maksymalnie: 1400 Nm

20 3/4" 3

- Maksymalny moment dokręcający: 1000 Nm
- Bezsztuczkowy silnik prądu stałego (BLDC)
- Do wyboru trzy poziomy momentu dla dokręcania dynamometrycznego:
 - 1. poziom 180 Nm przy 0–400 obr./min (0–800 uderzeń/min)
 - 2. poziom 400 Nm przy 0–800 obr./min (0–1600 uderzeń/min)
 - 3. poziom 1000 Nm przy 0–1800 obr./min (0–2200 uderzeń/min)



- Zestaw 3-częściowy w L-Boxx:
 - 1 akumulatorowy klucz udarowy
 - 1 szybka ładowarka
 - 1 akumulator litowo-jonowy 18 V, 5 Ah (80 minut)

9213-1000LB/3
EAN-No. 4000896249886

699,-€*
netto



| HAZET No. | Opis | EAN-No. 4000896 + | €* netto |
|---------------|---|-------------------|----------|
| 9213-1000 | Urządzenie podstawowe (bez akumulatora, bez ładowarki) | 222698 | 507,- |
| 9213-1000LB/4 | Zestaw 4-częściowy: 1 przyrząd podstawowy, 1 ładowarka, 2 akumulatory litowo-jonowe 5,0 Ah w walizce L-Boxx | 249862 | 799,- |



Zestaw akumulatorowej szlifierki kątowej, 18 V

- Obroty/minuta: 8000
- Bezszcotkowy silnik prądu stałego
- W zestawie po 1 kołpaku ochronnym
 - do tarcz do przecinania
 - do tarcz zdzierających

- Zestaw 3-częściowy w walizce:**
- 1 akumulatorowa szlifierka kątowa
 - 1 szybka ładowarka
 - 1 akumulator litowo-jonowy 18 V, 5 Ah (80 minut)



Tkanina o strukturze siatki chroni silnik przed zabrudzeniem

3

| HAZET No. | Opis | EAN-No. 4000896 + | €* netto |
|-----------|---|-------------------|----------|
| 9233-010 | Urządzenie podstawowe (bez akumulatora, bez ładowarki) | 218943 | 329,- |
| 9233-7/4 | Zestaw 4-częściowy: 1 akumulatorowa szlifierka kątowa, 1 szybka ładowarka, 2 akumulatory litowo-jonowy 18 V, 5,0 Ah | 218950 | 560,- |



9233-7
EAN-No. 4000896218325

455,-€* netto

Akumulatorowa piła szablasta

- Pałak podporowy z regulacją wysokości, możliwość zastosowania także do blach dwuciennych
- Bezszcotkowy silnik prądu stałego
- Skoki/min: 9500
- Wydajność cięcia w drewnie: 200 mm
- Wydajność cięcia w metalu: 20 mm
- System szybkiej wymiany brzeszczotu bez użycia narzędzi
- Szybka regulacja położenia pałaka bez użycia narzędzi

- Zestaw 3-częściowy w walizce HAZET L-Boxx 136:**
- 1 akumulatorowa piła szablasta
 - 1 szybka ładowarka
 - 1 akumulator litowo-jonowy 18 V, 5 Ah (80 minut)



3



| HAZET No. | Opis | EAN-No. 4000896 + | €* netto |
|-----------|--|-------------------|----------|
| 9234-010 | Akumulatorowa piła szablasta, przyrząd podstawowy (bez akumulatora, ładowarki, walizki L-Boxx i wkładki) | 234707 | 270,- |
| 9234-1/4 | Zestaw 4-częściowy 1 akumulatorowa piła szablasta, 1 szybka ładowarka, 2 akumulatory litowo-jonowy 18 V, 5,0 Ah w walizce L-Boxx | 234721 | 563,- |



9234-1
EAN-No. 4000896234714

446,-€* netto

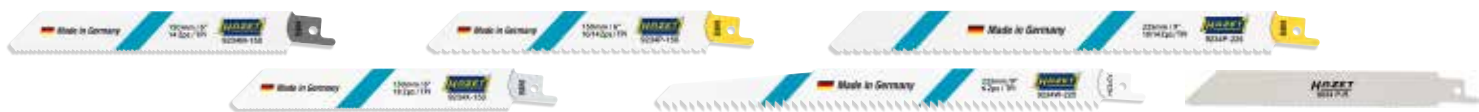

| HAZET No. | Części zamienne | Długość ząbienia mm | EAN-No. 4000896 + | €* netto |
|-------------|--|---------------------|-------------------|----------|
| 9234M-150/5 | 5 elastycznych brzeszczotów do piły szablastej do stali i metali kolorowych 2–8 mm | 130 | 239382 | 14,90 |
| 9234P-150/5 | 5 elastycznych brzeszczotów do piły szablastej odpowiednich do drewna z gwoździemi oraz zapewniających szybsze cięcie metalu 2–10 mm | 130 | 239405 | 17,90 |
| 9234P-225/5 | 5 elastycznych brzeszczotów do piły szablastej odpowiednich do drewna z gwoździemi oraz zapewniających szybsze cięcie metalu 2–10 mm | 205 | 239412 | 22,90 |
| 9234X-150/5 | 5 elastycznych brzeszczotów do piły szablastej do cięcia stali i stali nierdzewnej (Inox) 1,5–4 mm | 130 | 239597 | 14,90 |
| 9234W-225/5 | 5 brzeszczotów do piły szablastej do wszystkich rodzajów drewna, tworzywa sztucznego i płyt kartonowo-gipsowych 6–100 mm | 205 | 239429 | 17,90 |
| 9034P-R/5 | 5 odwrótnych brzeszczotów do wyrzynarki | 132 | 218318 | 27,20 |

KAMERY TERMOWIZYJNE HAZET ZAPEWNIĄJĄ OPTYMALNY OGLĄD SYTUACJI!

- ▶ Diagnostyka budynków, elektroinstalacja, technika sanitarna, klimatyzacyjna i grzewcza oraz kontrola komory silnika, układu hamulcowego, układu chłodzenia i ogrzewania
- ▶ Automatyczny pomiar ciepła, zimna i punktu centralnego
- ▶ Czujnik obrazu: niechłodzone detektory ogniskowej matrycy (FPA) z tlenku wanadu
- ▶ Częstotliwość odświeżania: 25 Hz
- ▶ Czułość termiczna (NETD): <math>< 40 \text{ mK } (0,04^\circ\text{C})</math>
- ▶ Maksymalna dokładność pomiaru ($\pm 2^\circ\text{C}$ | $\pm 2\%$):
Temperatury otoczenia 15–35°C / temperatury obiektu powyżej 0°C
- ▶ Stopień ochrony IP: 54
- ▶ Akumulator: litowo-jonowy



- Przekątna ekranu: 2,4" ekran LCD
- Rozdzielczość ekranu: 320 x 240 px
- Rozdzielczość termiczna (lub IR): 160 x 120 px
- Pole widzenia: 37,2° x 50°
- Zakres pomiaru temperatury: od -20°C do 550°C (od -4°F do 1 022°F)
- Czas pracy akumulatora: do 8 h
- Wymiary (wys. x szer. x gł.): 196 x 117 x 59 mm
- Ciężar: 0,35 kg



1992-1
EAN-No. 4000896244270

499,-€*
netto



- Przekątna ekranu: 3,5" ekran dotykowy LCD
- Rozdzielczość ekranu: 640 x 480 px
- Rozdzielczość termiczna (lub IR): 256 x 192 px
- Pole widzenia: 50° x 37,2°
- Zakres pomiaru temperatury: od -20°C do 400°C (od -4°F do 752°F)
- Czas pracy akumulatora: do 4 h
- Wymiary (wys. x szer. x gł.): 138,5 x 85,2 x 23,6 mm
- Ciężar: 0,22 kg

NOWOŚĆ!



1992-2
EAN-No. 4000896249435

799,-€*
netto

**Większa głębia szczegółów
dzięki kamerze wizualnej:
3264 x 2448 pikseli (8 MP)**

Powiększenie cyfrowe: 4-krotne

Ekran dotykowy

Zapis filmów



LEPSZA WIERNOŚĆ ODZWIERCIEDLENIA SZCZEGÓŁÓW DZIĘKI KAMERZE HD!

- ▶ Jasny i ostrzejszy obraz
- ▶ Lepsze szczegóły
- ▶ Wyraźniejszy obraz



Porównanie HD z innymi rozdzielczościami

HD 1920 x 1080 pikseli (4812-23AF)



1024 x 768 pikseli (4812-21AF)



640 x 480 pikseli (4812N-2AF)



Zestaw endoskopu HD z kamerą przednią i kamerą boczną, Ø 4,9 mm



- Funkcja wzmacniania światła i zintegrowany układ redukcji odbić
- Źródło światła: 5 przyciemnianych diod LED zapewniających optymalne oświetlenie
- Ujęcia w różnych pętach czasowych opcjonalnie
- Powiększenie: 1,5-krotne i 2-krotne
- Format zdjęć (jpg): 1920 x 1080 pikseli
- Format wideo (MP4): 1920 x 1080 pikseli
- Lustrzane odbicie obrazu z kamery
- Lustrzane odbicie widoku z kamery
- Transfer danych: USB C
- Wyjście wideo: micro HDMI
- Temperatura robocza: od 10°C do 50°C
- Robocza wilgotność powietrza do 90% (bez kondensacji)
- Stopień ochrony IP (urządzenie podstawowe): IP54
- Jeśli nie są włożone baterie, jako źródło energii może służyć interfejs USB
- Kompatybilność z sondami HD HAZET 4812-11FS i 4812-23AF
- Źródło energii: 4 baterie AA
- Ciężar: 370 g bez baterii
- Wymiary (dł. x szer. x wys.): 276,25 x 123 x 53,95 mm

Sonda HD z kamerą przednią i kamerą boczną!

5-częściowy zestaw w walizce z tworzywa sztucznego

- Przyrząd podstawowy 4812-11G
- Sonda HD 4812-11FS
- Karta SD 32 GB
- Kabel Mikro HDMI (A na D) 1,8 m
- Kabel USB C (A na C) 1 m



4812-11/5FS

EAN-No. 4000896249572

749,-€*
netto

Szczegółowe informacje



Brak kompatybilności między poprzednim systemem a nowym systemem HD!

Poprzedni system

Nowy system HD

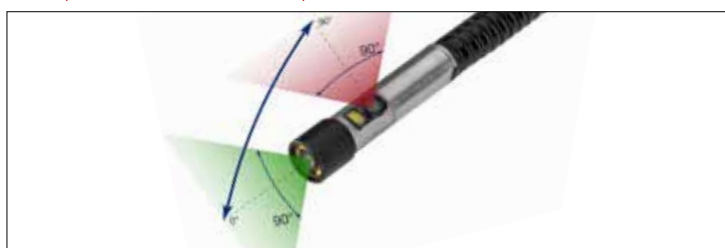

Sonda HD Ø 4,9 mm, kamera przednia i boczna



- Kompatybilność z przyrządem podstawowym 4812-11G i 4812-23G
- Półelastyczna sonda umożliwia prowadzenie w pustych przestrzeniach
- Przełączana kamera przednia i boczna (0° i 90°)
- Źródło światła w postaci 5 przyciemnianych diod LED do kamery przedniej
- Źródło światła w postaci przyciemnianych diod LED do kamery bocznej
- Cyfrowy interfejs do przyrządu podstawowego: USB C
- Kąt widzenia (FOV): 90°
- Głębina ostrości (DOV): 10–100 mm
- Rozdzielczość: HD 1280 (poziomo) x 720 (pionowo) pikseli
- Format kompresji: H264
- Temperatura robocza: od -10°C do 60°C
- Stopień ochrony sondy: IP67
- Ciężar: 137 g

4812-11FS

EAN-No. 4000896249565

599,-€*
netto



Zestaw endoskopu z dotykowym ekranem HD i sondą wychylną 180°, Ø 3,9 mm



- Kolorowy wyświetlacz dotykowy z akumulatorem litowo-jonowym i uchwytem magnetycznym
- Czytelny w słońcu wyświetlacz dotykowy 127 mm (5 cali)
- Rozdzielczość wyświetlacza 800 × 480 pikseli
- 10-stopniowa regulacja jasności (5 + 5 Boost)
- Powiększenie: 3-krotne
- Ujęcia w 3 różnych pętlach czasowych
- Format zdjęć (jpg): 1920 x 1080 pikseli
- Format wideo (MP4): 1920 x 1080 pikseli
- Lustrzane odbicie widoku z kamery
- Transfer danych: USB C
- Port HDMI jako wyjście wideo
- Wyjście wideo: micro HDMI
- Akumulator: bateria litowo-jonowa
- Czas ładowania 3,5 h
- Czas pracy przy pełnym naładowaniu: 4 godziny
- Temperatura robocza: od 10°C do 50°C
- Robocza wilgotność powietrza do 90% (bez kondensacji)
- Stopień ochrony IP (urządzenie podstawowe): IP54
- Wbudowany mikrofon
- Kompatybilność z sondami HD HAZET 4812-23AF i 4812-11FS
- Ciężar: 705 g
- Wymiary: 161,9 x 127,9 x 46 mm

Sonda wychylana HD z kamerą przednią!



Zestaw 5-częściowy w walizce HAZET L-Boxx 136:

- Przyrząd podstawowy 4812-23G
- Sonda HD 4812-23AF
- Karta SD 64 GB wraz z adapterem
- Kabel Mikro HDMI (D)
- Kabel USB C



4812-23/5AF
EAN-No. 4000896249824

1.999,-€*
netto



Szczegółowe informacje



Sonda wychylana HD 180°, Ø 3,9 mm, kamera przednia

NOWOŚĆ!

- Kompatybilność z przyrządem podstawowym 4812-23G i 4812-11G
- Ze sterownikiem do obsługi wychylenia, zapisu wideo, sterowania ostrością
- Promień wychylenia tylko około 35 mm (30% mniej niż w wersjach tradycyjnych)
- Duża ruchomość dzięki dwustronnemu wychyleniu
- Pełne wychylenie nawet o 180° w obu kierunkach umożliwia np. spojrzenie na zawory w głowicy cylindrów od tyłu
- Kamera przednia
- Źródło światła w postaci 2 przyciemnianych diod LED
- Cyfrowy interfejs do przyrządu podstawowego: USB C
- Kąt widzenia (FOV): 90°
- Głębina ostrości (DOV): 10–100 mm



- Rozdzielczość: HD 1280 (poziomo) x 720 (pionowo) pikseli
- Format kompresji: H264
- Temperatura robocza: od -10°C do 60°C
- Stopień ochrony sondy: IP67
- Ciężar: 307 g



4812-23AF
EAN-No. 4000896249602

1.500,-€*
netto



Koniec chaosu z kablami — dzięki ładowaniu bezprzewodowemu



Zoptymalizowane samoczynne pozycjonowanie na podkładce do bezprzewodowego ładowania



Dodatkowe wyjście USB do ładowania kolejnych urządzeń

Ładowanie bezprzewodowe

Zestaw lamp LED

- Efektywna i komfortowa funkcja ładowania dzięki samoczynnemu optymalnemu pozycjonowaniu lampy na podkładce
- Bezprzewodowo mobilne i wszechstronne, szczególnie w bardzo ciasnych przestrzeniach

Zawartość:

- 1979 W-82 Lampa warsztatowa LED
- 1979 W-92 Lampa warsztatowa LED
- 1979 WP-2 podkładka do bezprzewodowego ładowania dwóch latarek
- W zestawie kabel USB C 100 cm i zasilacz 2 A / 5 V

1979W1/3

EAN-No. 4000896241408

148,90€*
netto



3



Zestaw latarek LED Pen Light

Zawartość:

- 2 x latarka długopisowa 1979 W-11
- 1979WP-2 podkładka do bezprzewodowego ładowania dwóch latarek
- W zestawie kabel USB-C 100 cm i zasilacz 2 A / 5 V

Ładowanie bezprzewodowe



1979W-11/3

EAN-No. 4000896235247

87,90€*
netto



Zestaw lamp LED

Zawartość:

- 1979 W-11 latarka długopisowa
- 1979 W-82 lampa warsztatowa
- 1979WP-2 podkładka do bezprzewodowego ładowania dwóch latarek
- W zestawie kabel USB-C 100 cm i zasilacz 2 A / 5 V

Ładowanie bezprzewodowe

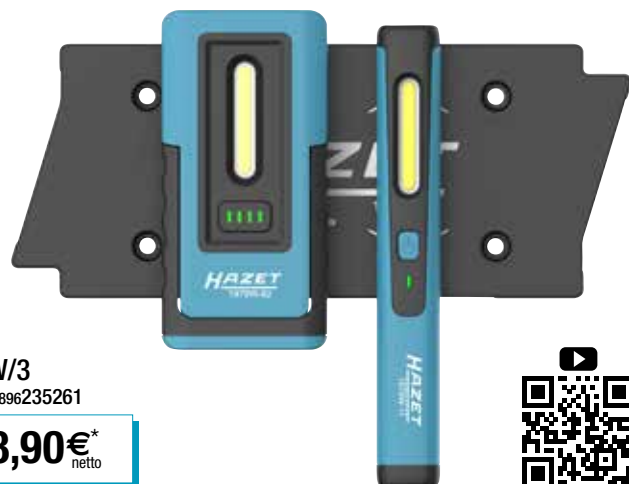

1979NW/3

EAN-No. 4000896235261

108,90€*
netto



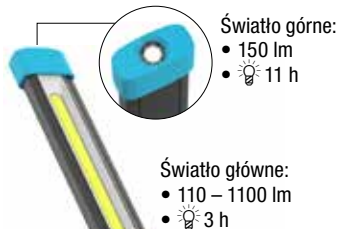

Podkładka do bezprzewodowego ładowania 1 latarki

1979WP-1
EAN-No. 4000896227952

36,90€
netto

Ładowanie bezprzewodowe

• Bezprzewodowe ładowanie latarek LED



Lampa warsztatowa LED
1979W-82
EAN-No. 4000896227228

60,90€
netto



Latarka długopisowa LED
1979W-11
EAN-No. 4000896235230

28,90€
netto



Lampa LED Solid
1979W-85
EAN-No. 4000896241484

64,90€
netto



Lampa warsztatowa LED
1979W-92
EAN-No. 4000896241422

73,90€
netto



Podkładka do bezprzewodowego ładowania 2 latarek

1979WP-2
EAN-No. 4000896227945

49,90€
netto



Możliwość ładowania standardowym zasilaczem USB 5 V maksimum 1 A

Z kablem do ładowania

• Dostawa z kablem do ładowania USB C 100 cm (bez zasilacza USB)



Lampa warsztatowa LED
1979N-82
EAN-No. 4000896227211

45,90€
netto



Latarka długopisowa LED
1979N-11
EAN-No. 4000896235254

21,90€
netto



Lampa LED Solid
1979N-85
EAN-No. 4000896241491

59,90€
netto



Lampa warsztatowa LED
1979N-92
EAN-No. 4000896241415

81,90€
netto

Z bateriami

• Zawiera baterie: 1,5 V micro / AAA / (LR)03



Latarka LED
1979N-71
EAN-No. 4000896208470

19,50€
netto



Lampa kieszonkowa LED
1979N-72
EAN-No. 4000896208487

39,90€
netto



Spryskiwanie środkami czyszczącymi i dezynfekującymi

Spryskiwacz ciśnieniowy

- Uszczelki i materiały są odporne na większość kwasów i rozpuszczalników, jak również na najpopularniejsze chemikalia stosowane w przemyśle, technice pojazdów mechanicznych oraz w dziedzinie profesjonalnego czyszczenia
- Uszczelnienia Viton
- Pojemność: 1 l
- Ciężar: 0,46 kg



199N-1
EAN-No. 4000896189007

29,70€*
netto

Tworzy szczelną, wytrzymałą pianę

Spryskiwacz ciśnieniowy, do wytwarzania piany

- Trzy dysze (w zakresie dostawy) do wytwarzania mokrej i suchej piany jak również do realizacji różnych czasów oddziaływania
- Uszczelnienia Viton
- Do stosowania chemikaliów o właściwościach powierzchniowo czynnych (tensydy)
- Pojemność: 0,75 l
- Ciężar: 0,47 kg



199-3
EAN-No. 4000896207237

34,90€*
netto

Redukcja kosztów dzięki wykorzystaniu dużych naczyń

Butelka do natryskiwania, z możliwością ponownego napełniania

- Stosowanie z aerozolami wielofunkcyjnymi, jak np. olej pełny, odrdzewiacze oraz środki do czyszczenia hamulców
- Uszczelnienia Viton
- Z dyszą natryskową 155 mm i krótką dyszą spryskującą
- Pojemność: 0,23 l
- Ciężar: 0,4 kg



199-4
EAN-No. 4000896198429

55,-€*
netto

Rękawice robocze



1987N-3
EAN-No. 4000896222650

8,70€*
netto



1987N-4
EAN-No. 4000896203840

4,80€*
netto



1987-5L
EAN-No. 4000896181735

- W rozmiarze L, XL lub XXL
- Po

26,70€*
netto

1987-5XL
EAN-No. 4000896181759

1987-5XXL
EAN-No. 4000896181766



1987-6
EAN-No. 4000896222643

11,10€*
netto



Siedzisko warsztatowe

- 5 kółek (Ø ok. 76 mm)
- Nośność: do 125 kg
- Ciężar: 5,8 kg
- Regulacja wysokości od 396 mm do 526 mm



Z 5 stabilnymi rolkami!

195-4
EAN-No. 4000896148707

99,-€*
netto



Zestaw osłon na tablice rozdzielcze

- Z uchwytem



4852/4

EAN-No. 4000896210114

52,60€*
netto

- Proste: 270 x 200 mm, 450 x 300 mm
- Wygięte: 270 x 200 mm, 450 x 300 mm

Miska magnetyczna

- Ø 150 mm



197-3

EAN-No. 4000896158584

9,95€*
netto



Uchwyt magnetyczny

- Nośność: 10 kg
- Wysokość: 400 mm

9070-10

EAN-No. 4000896158157

45,90€*
netto

Podkładka warsztatowa do klęczenia

- Wymiary: 450 x 210 x 30 mm



195-1

EAN-No. 4000896121069

19,90€*
netto

Mata warsztatowa

- Wymiary: 975 x 385 x 30 mm



195-5

EAN-No. 4000896153718

39,90€*
netto

Miski warsztatowe uniwersalne

- Pojemność: 6 l



197N-1

EAN-No. 4000896198924

11,40€*
netto

- Pojemność: 16 l



197-2

EAN-No. 4000896146802

39,-€*
netto

- Pojemność: 50 l



Made in Germany

197-50

EAN-No. 4000896210008

51,20€*
netto

Lusterko inspekcyjne teleskopowe – zestaw

- Pręt teleskopowy z podwójnym przegubem sprężynowym
- Lusterko wymienne za pomocą pręta gwintowanego 4 mm ze stali szlachetnej z prawdziwym szkłem lustrzanym

Zestaw 4-częściowy:

- Pręt teleskopowy, długość wysuwu: 300–740 mm
- Lusterko okrągłe: Ø 30 mm
- Lusterko okrągłe: Ø 50 mm
- Lusterko prostokątne: 65 x 43 mm

1977-2/4

EAN-No. 4000896150144

52,50€*
netto



Brak zmętnienia lusterka występującego przy polerowanych „lusterkach metalowych”

Najwyższej jakości produkty do prac rzemieślniczych!

Klucz do szafy rozdzielczej

- Obsługa zamknięć, np. szaf rozdzielczych, zaworów grzejników, odpowietrzników grzejników, uchwytów okien i drzwi
- Profil gniazda kwadratowego: s 5 · 7 · 8 mm
- Profil gniazda trójkątnego: s 9 · 10 mm
- Profil gniazda sześciokątnego: 6,3 mm (1/4")
- Profil gniazda sześciokątnego (np. śruba bez łba): 3 mm
- Klucz stopniowy (czworokątny): 6 do 10 mm
- W zestawie tańczuch, adapter i bit zwrotny: ⚙ 1 x 7 mm / ⚙ PH2



Made in Germany
4617-1
EAN-No. 4000896246366

13,90€*
netto

Młotek ciesielski

- Wbijanie i wyciąganie gwoździ za pomocą tylko jednego narzędzia
- Wersja trzonka: trzonek z rury stalowej
- Ciężar głowni młotka: 600 g



Made in Germany
2138-600
EAN-No. 4000896246311

39,50€*
netto

Wiadro budowlane, 20 l

- Z wymiarami w litrach (wewnętrznych): 2–20 l
- Średnica: wewnętrzna 335 mm, krawędź 365 mm



Made in Germany
197-6
EAN-No. 4000896246304

4,20€*
netto

Wykonane z materiałów z recyklingu!

Całówka, 2 m

- Wewnętrzne przeguby do ciągłego skalowania
- Dobre drewno bukowe zapewnia wyjątkową twardość i trwałość
- Lakier ochronny o dużej odporności na ścieranie, zabrudzenia i wilgoć
- Klasa dokładności WE III
- Skalowanie: mm/cm 2-częściowe, nadruk z dwóch stron
- Długość: 2 m

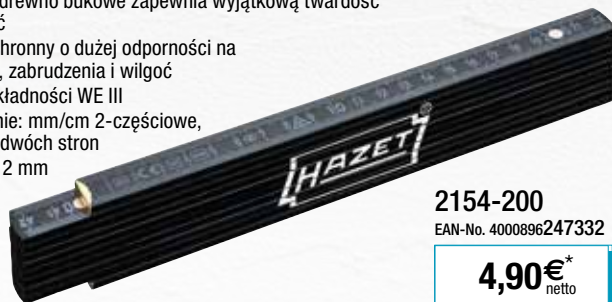

2154-200
EAN-No. 4000896247332

4,90€*
netto

Zestaw misek na gips

- Zawartość: 5 misek na gips
- Średnica: 125 mm
- Wysokość: 95 mm



197-73/5
EAN-No. 4000896247851

10,70€*
netto

Poziomice, 40 cm / 80 cm

- Z otworem do poziomego oraz pionowego ustawiania lub przenoszenia oznaczeń
- Anodowana poziomica o dużej dokładności pomiarowej 1 mm/m (0,057°)
- Lepsza czytelność o zmroku ze względu na fluorescencyjną ciecz w libelli blokowej
- Duża dokładność pomiarów w położeniu poziomym i pionowym
- Libelle blokowe ze szkła akrylowego odpornego na rozbicie
- Montaż libelli niezależny od temperatury umożliwia pomiary od -20°C do +50°C
- Antystatyczny płyn w libelli
- Bardzo wytrzymały profil aluminiowy o ciężarze 590 g/m
- Libella blokowa ze szkła akrylowego z 30-letnią gwarancją szczelności

- Długość: 40 cm
- 2154-40
EAN-No. 4000896246694

19,40€*
netto

- Długość: 80 cm
- 2154-80
EAN-No. 4000896246700

24,-€*
netto



Szpachelka malarska

- Elastyczna szlifowana część metalowa
- Szerokość ostrza: 60 mm
- Lakierowany, płaski trzonek z otworem do zawieszania



Made in Germany
824-6
EAN-No. 4000896247608

3,20€*
netto

Zestaw narzędzi w walizce L-Boxx



83



W zestawie SmartCase 2200SC-1

190L-136/83
EAN-No. 4000896243303

299,-€*
netto

Zestaw wkrętków z profilem płaskim/Pozidriv

6

- Otwór do zawieszania w uchwycie
- Antypoślizgowy uchwyt HAZET wykonany z 3 rodzajów tworzyw sztucznych zapewniający optymalne przenoszenie siły
- Powierzchnia: klinga chromowana matowo, końcówka oksydowana



810/6PZ

EAN-No. 4000896217984

19,90€*
netto

- Zawartość:
 - 0.5 x 3 · 0.8 x 4 · 1 x 5.5 ·
 - 1.2 x 6.5 mm
 - PZ 1 · PZ 2

Urządzenie do wyciągania belek

- Kute matrycowo, ulepszone cieplnie haki ciąglowe
- Mocowanie, wyciąganie, ściskanie drewna
- Urządzenie do wyciągania belek
- Ergonomiczne — z grzechotką zapadkową
- Zakres mocowania: 115 mm
- Szerokość całkowita: 440 mm
- Długość grzechotki: 275 mm
- 2 haki ściągające



Made in Germany
1774-1
EAN-No. 4000896180578

159,-€*
netto

Narzędzia specjalne do karoserii

Hak wyciągający

- Demontaż np. obudów, osłon, zatyczek, dysz powietrza, tablic przyrządów, prędkościomierzy, desek rozdzielczych we wnętrzu pojazdu oraz w obszarze karoserii
- Duża stabilność i uniwersalność mimo niewielkiej średnicy ostrza \varnothing 2 mm
- Uchwyt „T” wykonany z 2 rodzajów tworzyw

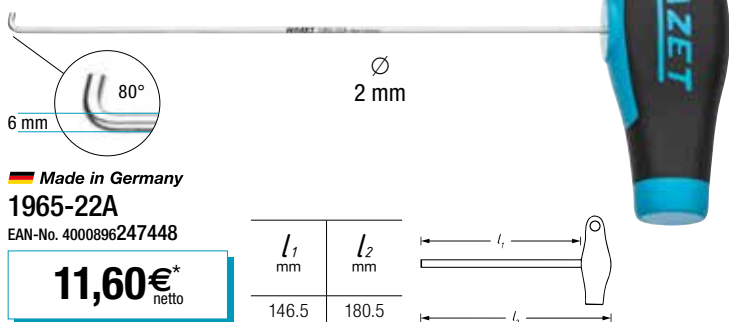

Made in Germany

1965-22A
EAN-No. 4000896247448

11,60€*
netto

| l_1 mm | l_2 mm |
|-------------|-------------|
| 146.5 | 180.5 |

Zestaw uniwersalny hak/klin

- Klin z tworzywa nadaje się do luzowania elementów konstrukcyjnych, np. spinek drzwi oraz prac, do których potrzebna jest dźwignia, oraz prac wyrównujących
- Uniwersalny hak do chroniącego powierzchnie zdejmowania uszczelek szyb, uszczelek drzwi, dywaników, wykładzin wnętrza
- Do uniwersalnego zastosowania
- Klin z tworzywa: długość: 214 mm, szerokość: 26,5 mm
- Uniwersalny hak: długość: 180 mm



1965/2
EAN-No. 4000896223008

17,-€*
netto

*Niewiążące proponowane promocyjne ceny detaliczne netto bez VAT. Ceny obowiązują od 01.03.2023 r. do najpóźniej 29.02.2024 r. Zmiany cen przed 29.02.2024 r. zastrzeżone. Zastrzega się możliwość popelnienia pomyłki.

Klucz nasadowy do wałów korbowych 1/2"

- Praca w połączeniu z adapterem udarowym np. HAZET 1003 S-1 lub z kluczem nasadowym s 24 mm umożliwia przeniesienie dużej siły dzięki opcjonalnemu napędowi 20 mm = 3/4"
- Obsługa połączenia śrubowego wału korbowego w pojazdach marki **DAVIA, FORD, INFINITI, SUZUKI, MERCEDES-BENZ, NISSAN, OPEL, RENAULT, Volvo**
- Sześciokąt umieszczony na kluczu nasadowym umożliwia dostosowanie do napędu 20 mm = 3/4"
- Wersja krótka
- Z otworem do trzpienia ochronnego lub pierścienia sprężynowego zabezpieczającego i rowka do pierścienia o-ring
- Powierzchnia: fosforanowana, olejowana

s
18 mm



Made in Germany
900SZ6-18
EAN-No. 4000896246267

10,60€*
netto

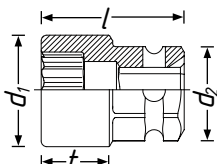

| d_1 mm | d_2 mm | l mm | t mm |
|-------------|-------------|-----------|-----------|
| 30 | 27 | 38 | 11 |



Szczegółowe informacje



Przenoszenie większej mocy nie sprawia problemów dzięki dostępnemu dodatkowo adapterowi HAZET 1003S-1 z napędem 3/4" lub z kluczem nasadowym s 24 mm



900SZ6-18

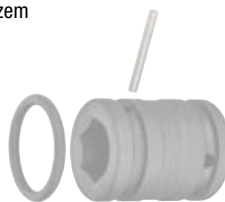

1003S-1

20 3/4"



Klucz nasadowy 1/4" do turbosprężarki z profilem specjalnym

- Obsługa kolektora dolotowego turbosprężarki (bez specjalnego narzędzia nie jest możliwe)
- Specjalny profil ząbów się kształtowo w połączeniu śrubowym i zapewnia optymalny rozkład siły: **MERCEDES-BENZ, NISSAN, OPEL, RENAULT**
- Powierzchnia: fosforanowana
- Do obsługi ręcznej



6.3 1/4"

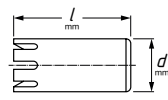

| d mm | l mm |
|-----------|-----------|
| 12 | 26 |

Szczegółowe informacje



Made in Germany
2751-1
EAN-No. 4000896246250

7,50€*
netto

Ściągacz do piast pompa wysokociśnieniowa VAG

- Ściąganie piasty bez uszkodzeń podczas demontażu pompy wysokociśnieniowej
- Specjalnie dostosowany do warunków bardzo ograniczonej przestrzeni w miejscu montażu pompy na silniku oraz do specjalnego kształtu piasty
- Do silników 1,4 I · 1,6 I · 2,0 I TDI-/ Common Rail: **VW, AUDI, SEAT ŠKODA**
- 6-kątny do przytrzymania na ściągaczu: s 24 mm
- Wrzeczono gwintowane: TR 20 x 2
- Powierzchnia: ściągacz aluminiowy, wrzeczono czernione

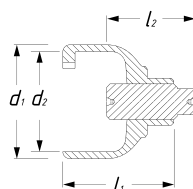

| d_1 mm | d_2 mm | l_1 mm | l_2 mm |
|-------------|-------------|-------------|-------------|
| 64.5 | 57 | 63 | 50 |



s
24 mm

s
13 mm

Szczegółowe informacje



Made in Germany
2517-1
EAN-No. 4000896246786

43,50€*
netto

Nasadka wkrętakowa 1/4" TORX® do zaworu AGR BMW i MINI

- Obsługa złącza śrubowego zaworu AGR w silnikach wysokoprężnych **BMW i MINI N47 · N57 · B37 · B47 · B57**
- Cienkie, długie ostrze do trudno dostępnych miejsc – nie jest konieczne składanie różnych narzędzi
- Napęd wyjściowy: profil Tamper Resistant TORX® T30H
- Radełkowane
- Do obsługi ręcznej

T30H

6.3 1/4"



Ø
6 mm

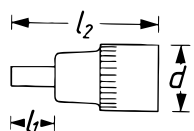

| d mm | l_1 mm | l_2 mm |
|-----------|-------------|-------------|
| 11.5 | 194 | 213 |

Made in Germany
8502LG-T30H
EAN-No. 4000896246076

8,10€*
netto



Narzędzie do demontażu pokrywy zbiornika wyrównawczego płynu chłodniczego VAG

125 1/2

NOWOŚĆ!

- Optymalnie dopasowane narzędzie do demontażu pokrywy zbiornika
- Bezproblemowy demontaż także mocno dokręconych pokryw
- Bez uszkodzenia pokrywy, które może mieć miejsce przy zastosowaniu nieodpowiednich narzędzi, np. szczypic
- Do pojazdów koncernu **VW** oraz modeli elektrycznych i hybrydowych
- Ze względu na kształt (mała wysokość zabudowy) pokrywy i zagłębienie w zbiorniku wyrównawczym bardzo trudne jest odkręcenie pokrywy ręką
- Szerokość: 108 mm, głębokość: 36,4 mm



Szczegółowe informacje



Made in Germany

4803-1

EAN-No. 4000896250158

21,-€*
netto

Narzędzie odryglowujące do połączeń wtykowych VAG

- Bezuszkodzeniowe odryglowywanie elektrycznych połączeń wtykowych w różnych częściach i czujnikach
- Połączenia wtykowe grupy **VAG**, np. wtryskiwacze, czujniki ciśnienia w szynie, czujniki poziomu płynów, cewki zapłonowe, czujniki podciśnienia, czujniki zużycia hamulców, regulatory ciśnienia i instalacje oświetleniowe

Długość: 130 mm
Made in Germany
4675-1

EAN-No. 4000896244331

23,40€*
netto



- Przesunięcie głowicy: 20 mm
- Długość: 191 mm

Made in Germany
4675-2

EAN-No. 4000896244348

23,40€*
netto

Bardzo długie ostrze zakrzywione na głowce umożliwia dostęp do trudno dostępnych miejsc!

Ściągacz do cewek zapłonowych VAG

- Szybkie i bezpieczne ściąganie świecowych cewek zapłonowych
- Demontaż świecowych cewek zapłonowych np. w 1,0 l · 1,0 l TSI · TFSI · TGI · GTI · CNG · 1,2 l TSI · 1,4 l-25 · 30 · 35 · 40 · 45 TSI · TFSI · TGI · CNG · GTE · Mild Hybrid · e-Hybrid-1,6l · 1,6 l SRE · MPI- 2,0 l GTI
- Możliwość demontażu obydwu wersji cewki zapłonowej:
 - 04C.905.110.J → 2017 w silnikach **VAG**
 - 04E.905.110.K 2017 → w silnikach **VAG**

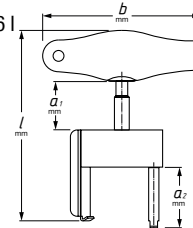

| a ₁ mm | a ₂ mm | b mm | l mm |
|----------------------|----------------------|---------|---------|
| 32 | 40 | 105 | 126 |



Motorcodes



Made in Germany

1849-12A

EAN-No. 4000896247387

57,80€*
netto

Klucz do rur dolotowych / specjalny VAG

- Obsługa bardzo trudno dostępnej śruby mocującej mostka zasilania (za pompą wysokiego ciśnienia)
- Wykonanie jako „uchwyt walizki” umożliwia bezproblemowe dociąganie połączeń śrubowych momentem obrotowym
- Powierzchnia: chromowana
- Np. do silników Common Rail 3-cylindrowych 1,4 l
 - **AUDI** A1 rok prod. 2014 → 2018
 - **SEAT** Ibiza 4 rok prod. 2015 →
 - **VW** Polo 5 rok prod. 2014 → 2017
 - **ŠKODA** Fabia 3 rok prod. 2014 → 2018 · Rapid rok prod. 2015 → 2018

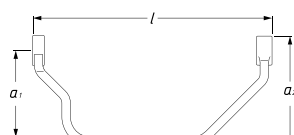

| a ₁ mm | a ₂ mm | l mm |
|----------------------|----------------------|---------|
| 60 | 76.5 | 166 |

S
13 mm



10 3/8"

Made in Germany

2584-13

EAN-No. 4000896246779

21,60€*
netto

Zestaw stoperów przewodu rurowego

4

- Zamykanie przewodów układu hamulcowego, klimatyzacji, wspomagania kierownicy i układu paliwowego, których nie można zabezpieczyć szczypcami do zaciskania przewodów elastycznych
- Zamykanie przewodów rurowych i zapobieganie wyciekom płynów
- Zamknięcie w rozmiarach 6,3 mm 1/4" · 8 mm 5/16" · 10 mm 3/8" oraz do zamknięć podwójnych (np. przyłączek kolankowych typu Banjo) w rozmiarze 10 mm 3/8"



4591/4

EAN-No. 4000896219650

18,70€*
netto

Klucz nasadowy udarowy 1/2", 6-kątny

- Wkładka z tworzywa sztucznego do ochrony powierzchni śrub mocujących koła
- Długość: 85 mm



• Made in Germany
903SLG-17
EAN-No. 4000896045822

17,60€*
netto



• Made in Germany
903SLG-19
EAN-No. 4000896045839

18,40€*
netto



• Made in Germany
903SLG-21
EAN-No. 4000896055135

18,40€*
netto



• Made in Germany
903SLG-22
EAN-No. 4000896155453

22,90€*
netto



- Bardzo długa: 130 mm

• Made in Germany
904SLG-17
EAN-No. 4000896100576

46,90€*
netto

• Made in Germany
904SLG-19
EAN-No. 4000896203710

46,90€*
netto

1/2" Zestawy

Po 3 klucze nasadowe w praktycznym opakowaniu z zapasem



• Made in Germany
903SLG-17/3
EAN-No. 4000896191697

39,50€*
netto



• Made in Germany
903SLG-19/3
EAN-No. 4000896191734

44,70€*
netto



• Made in Germany
903SPC/3
EAN-No. 4000896128754

39,-€*
netto

Kształty specjalne

- Długość: 86 mm



• Mercedes-Benz
• Made in Germany
905SLG-17
EAN-No. 4000896198795

14,50€*
netto



• KIA i HYUNDAI
• Made in Germany
905SLG-21
EAN-No. 4000896201624

15,90€*
netto

Klucz nasadowy 1/2" do połączeń śrubowych kół FORD

- Narzędzie do demontażu do stosowania obustronnego do modeli FORD
- W przypadku braku chromowanej powłoki lub jej odkształcenia nakrętki do kół nie można już obsługiwać za pomocą standardowego klucza nasadowego
- Rozwiązanie: dwa podwójne klucze nasadowe zamiast czterech pojedynczych kluczy nasadowych
- Powierzchnia: fosforanowana, olejowana

Zestaw 2-częściowy:

- Klucz nasadowy 900SLG-18x20
- Przedłużka 917S-3



• Made in Germany
900SLG-18X20/2
EAN-No. 4000896242023

28,90€*
netto

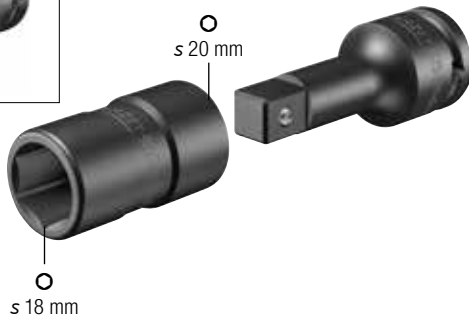

Ø s 18 mm

Ø s 20 mm

Zestaw 3-częściowy:

- Klucz nasadowy 900SLG-18x20
- Klucz nasadowy 900SLG-20x22
- Przedłużka 917S-3

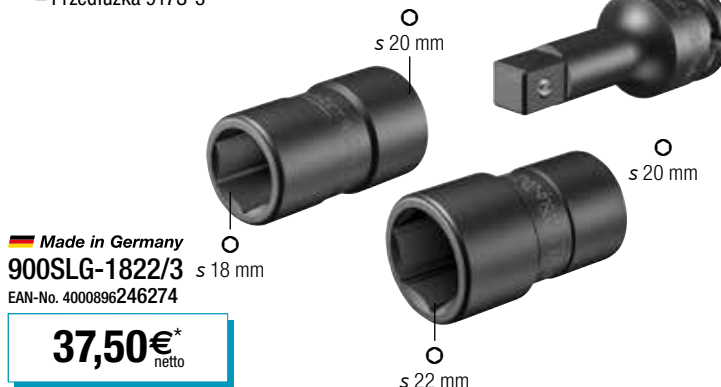

• Made in Germany
900SLG-1822/3
EAN-No. 4000896246274

37,50€*
netto

Ø s 18 mm

Ø s 20 mm

Ø s 22 mm

Ø s 20 mm

Jeden mocny adapter – wiele możliwości!



Profil trakcyjny 12-kątny, zestaw

- s 19 · 21 · 22 · 24 · 27 · 30 · 32 · 36 mm

Made in Germany
900SZ6/11
EAN-No. 4000896225378

143,90€
netto



Profil XZN, zestaw

- Połączenia śrubowe w pojazdach użytkowych i osobowych z profilem XZN, np. na podwoziu, układach hamulcowych (uchwytach hamulców), silnikach, amortyzatorach oraz kole wału rozrządu
- M14 · M16 · M18

Made in Germany
990S/11
EAN-No. 4000896162406

115,-€
netto



Profil sześciokątny, zestaw

- Połączenia śrubowe w pojazdach użytkowych i osobowych, np. w podwoziu, układach hamulcowych (uchwytach hamulców), silnikach i amortyzatorach
- s 14 · 17 · 19 mm

Made in Germany
985S/11
EAN-No. 4000896211951

129,-€
netto



Adapter 3/4" na 1/2"

- Wymienne ostrze wtykane 24 mm — napęd 12,5 = 1/2"
- Z otworem do trzpienia ochronnego lub pierścienia sprężynowego zabezpieczającego i rowka do pierścienia o-ring
- Powierzchnia: fosforanowana, olejowana

Made in Germany
1007S-7/4
EAN-No. 4000896215416

40,90€
netto



Zestaw uderowych kluczy nasadowych

- s 19–36 mm

900SZ6
s 19 · 21 · 22 · 24 · 27 · 30 · 32 · 36 mm

985S
s 14 · 17 · 19 mm

990S
M14 · M16 · M18

985S
s 14 · 17 · 19 mm

990S
M14 · M16 · M18

Made in Germany
163-570/24
EAN-No. 4000896233441

335,-€
netto



Klucz nasadowy 1/2", 6-kątny

- Długość: 85 mm

Made in Germany
903SLG6-17
EAN-No. 4000896223596

23,50€
netto

Made in Germany
903SLG6-19
EAN-No. 4000896223589

23,50€
netto

s 17 mm

s 19 mm



Przyrządy do kontroli ciśnienia powietrza przy pompowaniu opon

Wzorcowany

- Zakres pomiarowy manometru: 0–12 bar, podziałka: 0,1 bar
- Maksymalne ciśnienie: 12 barów
- Zakres temperatury: od -20°C do 60°C
- Wąż ze zintegrowaną szybkozłączką wtykową
- Tolerancja pomiaru: -15°C – 25°C, 0 – 4 bar: ±0,08 bar, 4 – 12 bar: ±0,16 bar
- Długość węża: 1 000 mm

Wzorcowane urządzenie z dużym manometrem umożliwiającym łatwy odczyt!



9041G-1

EAN-No. 4000896212385

79,90€*
netto



Ø 80 mm

Cyfrowy

- Zakres pomiarowy manometru: 0–12 bar, podziałka: 0,01 bar
- Maksymalne ciśnienie: 12 barów
- Zakres temperatury: od -20°C do 50°C
- Możliwość przełączania wyświetlanych jednostek: bar / PSI / kg/cm²
- Wąż ze zintegrowaną szybkozłączką wtykową
- Tolerancja pomiaru: -15°C – 25°C: ±0,1 bar
- Długość węża: 400 mm



9041D-1

EAN-No. 4000896212378

79,90€*
netto



Ø 63 mm

Standardowy

- Zakres pomiarowy manometru: 0–12 bar, podziałka: 0,1 bar
- Maksymalne ciśnienie: 12 barów
- Zakres temperatury: -10°C – 40°C
- Wąż ze zintegrowaną szybkozłączką wtykową
- Tolerancja pomiaru: -15°C – 25°C: ±0,3 bar
- Długość węża: 400 mm



9041-1

EAN-No. 4000896147076

33,80€*
netto



Ø 63 mm

Narzędzie do czyszczenia piast kół

- Z wewnętrznym gniazdem czworokątnym 1/2 do mocowania w pneumatycznych, akumulatorowych i sieciowych kluczach udarowych
- Do piast pojazdów osobowych do 160 mm Ø
- Średnica wewnętrzna: 75 mm Ø

1/2"



4960V-160/2

EAN-No. 4000896218394

68,60€*
netto

- Zestaw 2-częściowy:**
- 1 część podstawowa
 - 1 tarcza szlifierska Ø 160 mm

Narzędzie do czyszczenia piast kół

- Sześciokąt zewnętrzny 11 mm z 3 powierzchniami przylegania do mocowania, np. w wiertarkach pneumatycznych, akumulatorowych i sieciowych
- Do piast pojazdów osobowych do 160 mm Ø
- Średnica wewnętrzna: 75 mm Ø

Ø s 11 mm



4960R-160/4

EAN-No. 4000896218820

110,90€*
netto

- Zestaw 4-częściowy:**
- 1 część podstawowa
 - 3 tarcze szlifierskie Ø 160 mm

Narzędzie do czyszczenia kołnierza obręczy koła

- Sześciokąt zewnętrzny 11 mm z 3 powierzchniami przylegania do mocowania, np. w wiertarkach pneumatycznych, akumulatorowych i sieciowych
- Do elementów dopasowujących otwór centrujący koła o średnicy min. 51 mm
- Średnica zewnętrzna do 160 mm Ø

Ø s 11 mm



4960F-160/2

EAN-No. 4000896218387

75,90€*
netto

- Zestaw 2-częściowy:**
- 1 część podstawowa
 - 1 tarcza szlifierska Ø 160 mm



Szczotka do zacisku hamulca tarczowego

- Usuwanie uporczywych zabrudzeń, np. pyłu hamulcowego z zacisku hamulca
- Uchwyt z tworzywa sztucznego z otworem do zawieszania
- Długość: 225 mm



Made in Germany

4968-2

EAN-No. 4000896084821

9,90€*
netto



Szczotka mosiężna do zacisków hamulca tarczowego

- Czyszczenie aluminiowych zacisków w hamulcu tarczowym
- Praca nieniszcząca materiału dzięki miękkiej szczecinie mosiężnej
- Uchwyt z tworzywa sztucznego z otworem do zawieszania
- Długość: 225 mm



Made in Germany

4968-3

EAN-No. 4000896089147

13,90€*
netto



Zestaw haków

- Bezpieczne zawieszanie zdemontowanych części, np. zacisku w hamulcu tarczowym, zapobiega uszkodzeniom przewodów hamulcowych, przewodów elektrycznych itp.
- Hak \varnothing 7 mm
- Powierzchnia: lakierowana zanurzeniowo
- Długość: 190 mm



4968/2H

EAN-No. 4000896221820

11,50€*
netto

2

Zestaw narzędzi do kontroli bicia bocznego tarcz hamulcowych

- Kontrola bicia bocznego tarczy hamulcowej
- Śruba mikrometryczna do precyzyjnego ustalania grubości tarcz hamulcowych
- Precyzyjny czujnik zegarowy mały do kontroli bicia bocznego



4968/3

EAN-No. 4000896149179

159,-€*
netto



- Ramię przegubowe ze stopką magnetyczną jako element zawieszenia lub do precyzyjnego pozycjonowania czujnika zegarowego na pojeździe

3

Suwmiarka do tarcz hamulcowych / miernik grubości

- Przeprowadzenie pomiaru możliwe bez demontażu kół
- Łatwy pomiar na pojeździe w ramach bezpośredniego przyjęcia w obecności klienta
- Nadaje się także do stosowania w pojazdach użytkowych
- Długość: 395 mm



Zakres pomiaru:
0–60 mm

4956-3

EAN-No. 4000896219032

45,70€*
netto



Suwmiarka do tarcz hamulcowych

- Łatwe, szybkie wyznaczenie średnicy tarczy hamulcowej przez otwory w obręczy koła bez demontażu kół
- Długość: 450 mm

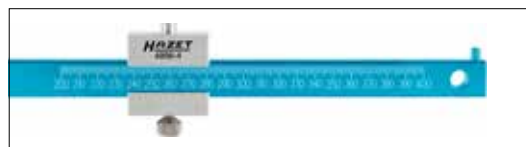

Zakres pomiaru:
200–400 mm

4956-4

EAN-No. 4000896222339

85,-€*
netto

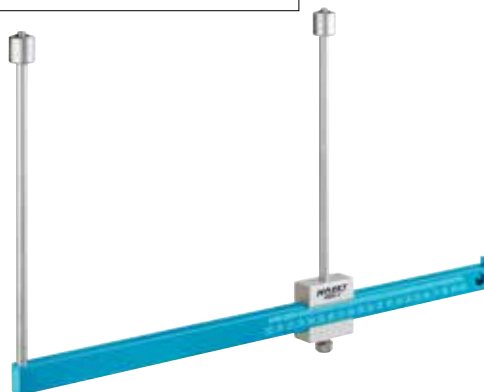

Zestaw do rozpierania tłoczków hamulcowych, pneumatyczny

4

- Rozpieranie tłoczków hamulcowych w ułożyskowanych pływająco układach hamulców tarczowych z ustalaczem hamulca ręcznego lub bez
- Uniwersalne zastosowanie dzięki 3-częściowemu zestawowi adapterów. Optymalizacja przyrządu podstawowego HAZET 4970P-1
- Do tłoczków hamulcowych obracających się w prawo i w lewo
- Największe możliwe cofnięcie tłoczyska do obudowy — obsługa także przy bardzo daleko wysuniętych tłoczkach hamulcowych
- Do najmniejszych zacisków w hamulcu tarczowym **MINI**, **BMW** serii 1 do **BMW X7** (aktualnie największy zacisk w hamulcu tarczowym)
- Pneumatyczne wspomaganie w połączeniu z wychylnym drążkiem obrotowym pozwala na proste i szybkie cofnięcie tłoczków bez użycia siły
- Możliwe jednoczesne dociskanie i obracanie jak również tylko dociskanie tłoczka hamulcowego do hamulca tarczowego po wymianie okładzin hamulcowych
- Znajdujący się w komplecie zestaw adapterów 4970P-02/3 daje możliwość elastycznego mocowania dostępnych na rynku płyt naciskowych innych producentów, np.: adapter z gniazdem sześciokątnym s 13 mm do płyt naciskowych HAZET z grupy produktów 4970
- Adapter z trzpieniem czworokątnym 10 mm (3/8") do łączenia specjalnych adapterów OEM, np. wszystkie aktualne adaptory **MINI** i **BMW** · SW-Stahl
- Adapter dwuczopowy m.in. do VIGOR · SW-Stahl · KS-Tools · BGS · Kunzer

Zestaw 2-częściowy:

- Przyrząd podstawowy 4970P-1
- Zestaw adapterów 4970P-02/3



Uniwersalne zastosowanie dzięki 3-częściowemu zestawowi adapterów!

Znajdujący się w zestawie komplet adapterów 4970P-02/3 daje możliwość elastycznego mocowania dostępnych na rynku płyt naciskowych innych producentów, np.

- ① Adapter z 6-kątnym gniazdem wewnętrznym s 13 mm do adapterów HAZET z grupy 4970 lub zestawu adapterów 4970/5
- ② Adapter z trzpieniem czworokątnym 10 mm 3/8" do łączenia specjalnych adapterów OEM, np. wszystkie aktualne adaptory Mini i BMW, zaciski hamulcowe BMW serii 1 do BMW X7 (aktualnie największe zaciski), SW-Stahl
- ③ Adapter dwuczopowy m.in. do VIGOR, SW-Stahl, KS-Tools, BGS, Kunzer

4970P-1/4

EAN-No. 4000896232970

136,50€*
netto



12,91 (€) 11 7.2

Zestaw płyt naciskowych

5

- Rozpieranie tłoczków hamulcowych w ułożyskowanych pływająco układach hamulców tarczowych z ustalaczem hamulca ręcznego lub bez
- Uniwersalne zastosowanie do wielu pojazdów
- W połączeniu np. z zestawem do rozpierania tłoczków hamulcowych 4970P-1/4 i 4970-1
- Należy stosować się do informacji producenta i uwzględnić wersję zacisku w hamulcu tarczowym



Nadaje się do stosowania z 4970P-1/4 i 4970-1

Made in Germany

4970/5

EAN-No. 4000896235544

82,60€*
netto

Doradca ds. zastosowań



Zestaw płyt adapterów

- Zestaw płyt adapterowych do narzędzia do rozpierania tłoczków szczęk hamulcowych 4971-1 do cofania bez uszkodzeń zacisków dwutłoczkowych w hamulcach tarczowych
- Poszerzenie powierzchni przylegania do 100 x 72 mm
- Łatwe mocowanie płyt adapterowych przez 2 magnesy tarczowe: Ø 20 mm (siła utrzymania na magnes: 2 kg)
- Powierzchnia: cynkowana

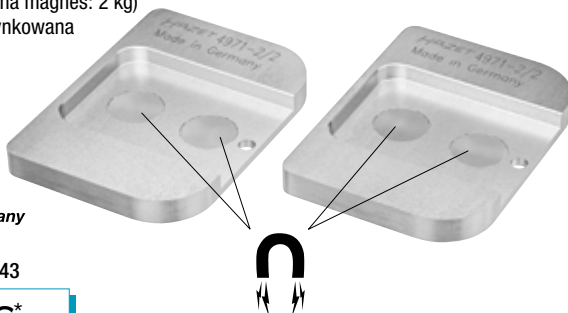

Made in Germany

4971-2/2

EAN-No. 4000896246243

76,10€*
netto

Narzędzie do rozpierania tłoczków szczęk hamulcowych

- Do nieniszczącego rozpierania tłoczków hamulcowych (zaciski pływające / zaciski nieruchome tarcz hamulcowych) w hamulcach tarczowych
- Do typowych modeli samochodów bez zintegrowanego ustalacza hamulca ręcznego
- Unikanie uszkodzeń mankietów i tłoków
- Duża dokładność oraz stabilność umożliwiają długotrwałe użytkowanie
- Użytkowanie za pomocą mniejszego nakładu siły dzięki dokładnym prowadnicom



Made in Germany

4971-1

EAN-No. 4000896156245

153,50€*
netto

15 – 90 mm



zestaw szczypiec do pierścieni zabezpieczających

- Fachowe osadzanie pierścienia zabezpieczającego z centrowaniem np. przy montażu przegubu na wale napędowym
- Prosty, niepowodujący uszkodzeń montaż przegubu wału napędowego: uniknięcie uszkodzeń ząbków przegubu i wału podczas montażu przegubu wału napędowego z osadzonym wewnątrz pierścieniem zabezpieczającym
- Proste blokowanie szczypiec ustalających na pierścieniu zabezpieczającym
- Przy nabijaniu przegubu szczypce zsuwają się automatycznie w dół
- Do wałów napędowych wszystkich producentów
- Obsługa szczypiec jedną ręką
- Żadne inne narzędzia pomocnicze nie są potrzebne

Zestaw 15-częściowy:

- Szczypce do pierścieni zabezpieczających 1847-12
- 7 par panewek: \varnothing 19 · 21,4 · 22,3–23 · 23,8–24,6 · 26,2–26,9 · 28,5–29,2 · 30 mm

Rada dotycząca zastosowania:

- Osadzić w szczypcach pasujące panewki (średnica wału)
- Nałożyć szczypce na uzębienie z zamontowanym pierścieniem zabezpieczającym i je zablokować
- Wstępne ustawienie przegubu dzięki stożkowej konstrukcji szczypiec umożliwia łatwiejsze wprowadzenie zębów bez ich uszkodzenia.

Made in Germany

1847-12/15

EAN-No. 4000896221288

344,-€*
netto

Opracowane wspólnie z
NTN **SNR**



15



Uzupełnienie do 1847-12/15

Para panewek

- Łatwy, niepowodujący uszkodzeń montaż przegubu wału napędowego VW T5 · T6
- \varnothing 32,8 mm

Made in Germany

1847-128/2

EAN-No. 4000896242009

44,60€*
netto

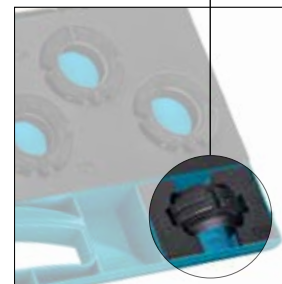

Szczypce do zaciskania opasek do osłon elastycznych przegubów osi 10 ^{3/8}

- Montaż osłon elastycznych przegubów z elastomeru Hytrel i zacisków specjalnych ze stali szlachetnej z zadaną wartością momentu obrotowego dociągania w połączeniu np. z kluczem dynamometrycznym HAZET 6110-1CT
- Do samochodów marki VW, AUDI, SEAT, ŠKODA, OPEL, FORD itd.
- Ergonomiczny uchwyt HAZET wykonany z 2 rodzajów tworzyw
- Napęd czworokątny 10 mm (3/8")
- Długość: 178 mm



Made in Germany

1847

EAN-No. 4000896050918

154,80€*
netto

*Niewiążące proponowane promocyjne ceny detaliczne netto bez VAT. Ceny obowiązują od 01.03.2023 r. do najpóźniej 29.02.2024 r. Zmiany cen przed 29.02.2024 r. zastrzeżone. Zastrzega się możliwość popelnienia pomyłki.

Zestaw do demontażu/montażu wałów napędowych

12

- Służy do montażu przegubu do zwrotnicy oraz demontażu przegubu z półosi, za pomocą tylko jednego narzędzia
- Demontaż z przegubu półosi za pomocą tulei albo wrzeciona w połączeniu z np. młotem udarowym 4797-1 firmy HAZET (nie wchodzi w zakres dostawy)
- Wciąganie wału napędowego przez piastę koła w pojazdach, w których wał napędowy z trudem można przeciągać przez piastę koła
- Nadaje się do pojazdów wszystkich marek
- Do wałów napędowych z gwintem zewnętrznym i wewnętrznym

Zestaw 12-częściowy:

- 2 wrzeciona (M14, M16) do wyciągania wału napędowego przez piastę koła lub odłączania od wału przegubu z gwintem wewnętrznym
- 2 tuleje do podparcia na piastę koła
- 1 nakrętka wrzeciona
- 7 adapterów tulei gwintowanych:
 - M16 x 1,5 VAG, MAZDA
 - M18 x 1,5 Volvo, SUZUKI, OPEL
 - M20 x 1,5 MERCEDES-BENZ, VAG, MITSUBISHI, MAZDA
 - M22 x 1,5 FIAT, PSA, BMW, FORD, OPEL, HYUNDAI
 - M24 x 1,5 RENAULT, BMW, MERCEDES-BENZ, OPEL, MAZDA, HONDA, VAG
 - M27 x 1,5 PSA, BMW, FORD
 - M30 x 1,5 MERCEDES-BENZ, PSA, BMW



Opracowane wspólnie z
NTN **SNR**

Made in Germany
4935-11/12
EAN-No. 4000896217434

344,-€*
netto



Ściągacz udarowy

- M16 x 1,5
- Obciążnik udarowy 1,8 kg
- Powierzchnia: cynkowana (nie zawiera Cr6)
- Długość: 460 mm

Nadaje się do stosowania z 4797-1

Made in Germany
4797-1
EAN-No. 4000896121175

112,50€*
netto



Rozpierak uniwersalny

6.3 1/4"

NOWOŚĆ!

- Uniwersalne zastosowanie dzięki dużemu zakresowi rozpięcia 5–11,5 mm
- Przeznaczony tylko do luzowania uchwytów goleni resorującej i przegubów nośnych (przy odłączaniu goleni resorującej od osłony łożyska koła)
- Do obsługi ręcznej
- Wymiary: dł. 60 x wys. 30 x gł. 24 mm



- ▶ Zoptymalizowane ograniczniki krańcowe z okienkiem kontrolnym
- ▶ Napęd z gniazdem 1/4" dla zabezpieczenia przed przeciążeniem
- ▶ Solidna, wzmocniona wersja
- ▶ Kompaktowa budowa



Made in Germany

4912-5N

EAN-No. 4000896249312

54,-€*
netto

Nasz oryginał — teraz jeszcze lepszy!

Okienko do kontroli zakresu rozpięcia 5–11,5 mm

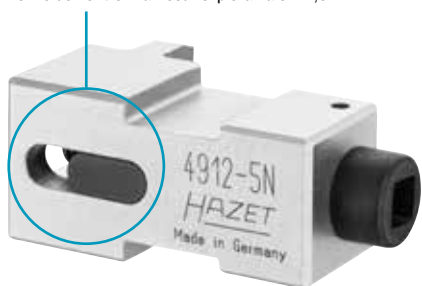

Teraz ze skosem wlotowym dla optymalnego wprowadzania rozpieraka w zwrotnicę!



Możliwość przytrzymania kluczem s 17 mm

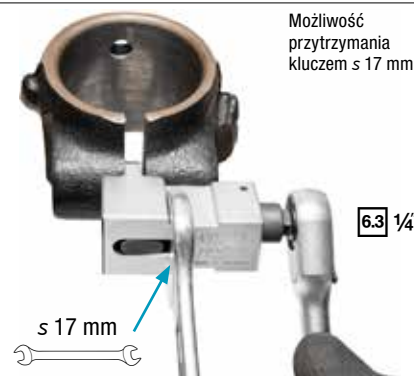

Klucz nasadowy udarowy 1/2" z profilem specjalnym 21 mm

- Obsługa lekkich nakrętek montażowych z profilem specjalnym połączenie śrubowe tylnej osi / ustawianie zbieżności np. AUDI A4 B9 rok prod. 2015 → A6 C8 rok prod. 2018 →
- Zoptymalizowany profil specjalny do mocowania nakrętek lekkiej konstrukcji z łbem płaskim bez narażania na uszkodzenie
- Powierzchnia: fosforanowana
- Końcówka: profil rowkowy
- Do obsługi maszynowej

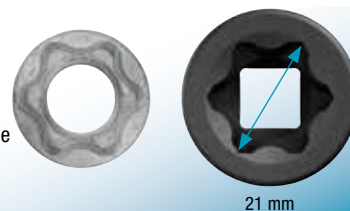

Made in Germany

2521S-1

EAN-No. 4000896246571

7,50€*
netto

| d ₁ mm | d ₂ mm | l mm | t mm |
|----------------------|----------------------|---------|---------|
| 31 | 30 | 40 | 15 |

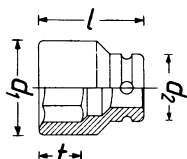

21 mm

12.5 1/2"



Klucz nasadowy trzpieniowy 3/8" do wałów napędowych, VAG

- Obsługa śrub mocujących blachy termicznej przy demontażu wału napędowego oraz połączenia śrubowego prawego wału napędowego / wału nasadowego / wału kołnierзовego w pojazdach VAG z napędem na wszystkie koła
- Duża oszczędność czasu dzięki zastosowaniu tego narzędzia
- Ze względu na montaż w ciasnym miejscu zdemontowanie wału napędowego bez tego narzędzia nie jest możliwe
- Możliwość dociągania połączenia śrubowego sterowanego momentem obrotowym np. z HAZET 5110-3 CT (przestrzegać danych producenta)
- Wersja bardzo długa
- Do obsługi ręcznej

Ø S 6 mm



Made in Germany

2584LG-1

EAN-No. 4000896246298

21,90€*
netto

| d mm | l ₁ mm | l ₂ mm |
|---------|----------------------|----------------------|
| 19 | 300 | 327 |

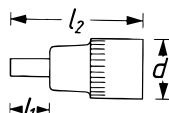

Stacjonarny uniwersalny ściągacz do sprężyn – zestaw 4

Innowacyjna koncepcja mocowania i montażu

- Uchylny między pozycjami: poziomą i pionową
- Zalecenie HAZET odnośnie do ergonomicznej pozycji pracy: mocowanie w pionie, obsługa w poziomie
- Eliminacja ryzyka uszkodzenia amortyzatora (wykluczenie możliwości wystąpienia przeciążenia)
- Proste, mocowanie i blokowanie amortyzatora

Wysokie bezpieczeństwo

- Całkowicie pewne mocowanie głowicy amortyzatora
- Wykluczenie możliwości uszkodzenia gwintu tłoczyska
- Trwałe mocowanie sprężyny podczas całego procesu roboczego

Bezpieczeństwo inwestycyjne — wykorzystanie posiadanych komponentów SYSTEMU 4900

- Wykorzystanie istniejących przyrządów podstawowych 4900-2 A i wszystkich płyt mocujących systemu 4900
- Zapewnione zastosowanie w przyszłości
- **Możliwość dokumentowania dzięki naniesionym skalom**
- Oszczędność czasu w powtarzalnych przypadkach
- Pewna blokada eliminuje konieczność ponownej regulacji tej samej nogi resorującej (lewej/prawej)

4-częściowy, zawartość:

- Ściągacz do sprężyn — narzędzie podstawowe 4900-2A
- Wspornik podstawowy 4903-1
- Uniwersalny talerz mocujący, regulowany 4903-2
- Uniwersalna płyta mocująca, regulowana, w komplecie z adapterem bezpieczeństwa 4903-3



Ustawianie w pionie, obsługa w poziomie. Możliwość wychylenia!



Made in Germany

4903/4

EAN-No. 4000896180561

2.585,-€*
netto

- 1 4900-2A Przyrząd podstawowy z adapterem bezpieczeństwa
- 2 4903-1 Wspornik podstawowy
- 3 4903-2 Talerz mocujący (regulowany)
- 4 4903-3 Płyta mocująca (regulowana)



Ściągacz do sprężyn – zestaw 5

- Montaż i demontaż sprężyn śrubowych przy wymianie amortyzatorów
- Możliwość stosowania klucza udarowego
- Możliwość zastosowania w około 100 różnych typach pojazdów
- System zamknięty – bezobsługowy
- Elastyczność dzięki szybko wymiennej parze płyt mocujących
- Listwa mocująca w imadle
- Maksymalny zakres mocowania: 309 mm

5-częściowy, zawartość:

- Wspornik podstawowy 4900-2A
- 2 płyty mocujące 4900-11
- 2 płyty mocujące 4900-12



Made in Germany

4900-2A/5

EAN-No. 4000896086054

1.062,-€*
netto



Doradca ds. zastosowań

Uniwersalny ściągacz do sprężyn, wewnętrzny – zestaw 6

- Montaż i demontaż sprężyny śrubowej tylnej osi
- Sześciokątna głowica wahadłowa zapewniająca równomierne rozłożenie siły, ze zintegrowanym zabezpieczeniem przed przekreśleniem górnych płyt mocujących
- Możliwe jednostronne przytrzymanie wrzeciona poprzez umieszczenie u góry sześciokąt, np. kluczem płasko-oczkowym HAZET 600 N-13
- Demontaż i montaż sprężyn z niewielkim odstępem zwojów, np. w pojazdach MINI Cooper S (trzecia generacja), VW Passat (B8)
- Przedłużenie odcinka mocowania do 120 mm oraz podwyższenie maksymalnego obciążenia ze względu na coraz większe masy pojazdów (pojazdy elektryczne i hybrydowe) umożliwia bezpieczną pracę aż do 31 000 N → Wytrzymałość z co najmniej czterokrotnym marginesem bezpieczeństwa potwierdzona znakiem GS („geprüfte Sicherheit“)
- Kąt wychylenia płyt mocujących wynoszący 17° umożliwia teraz demontaż sprężyn w kształcie litery C (wygiętych), np. w pojazdach AUDI A4 (B9), VW Golf 7
- Wewnętrzne i zewnętrzne prowadzenie płyt mocujących zapobiega wyslizgnięciu się sprężyny
- Wszystkie płyty mocujące w komplecie z przeznaczonymi do wielokrotnego użytku wymiennymi ochroniaczami z tworzywa sztucznego

Zestaw 6-częściowy, zawartość:

- 1 ściągacz do sprężyn, wewnętrzny 4904-1
- 1 płyta mocująca 4904-10 · rozpiętość mocowania 64–115 mm
- 1 płyta mocująca 4904-11 · rozpiętość mocowania 64–115 mm
- 1 płyta mocująca 4904-12 · rozpiętość mocowania 79,5–133 mm
- 1 płyta mocująca 4904-13 · rozpiętość mocowania 79,5–133 mm
- 1 klucz nasadowy dwustronny rurowy 4902-224 · s 24 mm



Tylko 202 mm!

Ochroniacze z tworzywa sztucznego



Zabezpieczenie przed obrotem



Ochroniacze z tworzywa sztucznego



Zabezpieczenie przed obrotem



Made in Germany

4904/6

EAN-No. 4000896238897

459,-€*
netto

Uzupełnienie

Przyrząd do podparcia

- Zapobiega niepożądanemu podciągnięciu zawieszenia z powodu napinania sprężyny
- Uniwersalne zastosowanie w prawie wszystkich pojazdach — przydatne w pojazdach z zawieszeniem wielowahaczowym
- Podkładki ochronne zapobiegają uszkodzeniu części pojazdu
- Ułatwia demontaż sprężyn tylnej osi
- Bezpieczeństwo: widoczny łańcuch przypomina o wymontowaniu narzędzia
- Zastosowanie w połączeniu z zestawem uniwersalnego ściągacza do sprężyn 4904/6
- Zakres mocowania 80–127 mm
- Średnica elementu dociskowego: 30 mm
- Długość łańcucha: 750 mm



Made in Germany

4912-6

EAN-No. 4000896238835

43,50€*
netto



Zastosowanie uniwersalne w prawie wszystkich samochodach osobowych!

Najważniejsze zalety:

- Obsługa przez jednego użytkownika
- Koniec z czasochłonną pracą przy demontażu większości sprężyn:
 - Brak konieczności rozmontowania osi na części
 - Nie jest już konieczny pomiar osi
 - Demontaż i montaż trwa zaledwie kilka minut z każdej strony
- **Podsumowując:** kompaktowe narzędzie HAZET w przypadku wielu pojazdów pozwala zaoszczędzić sporo czasu przy wymianie sprężyn!

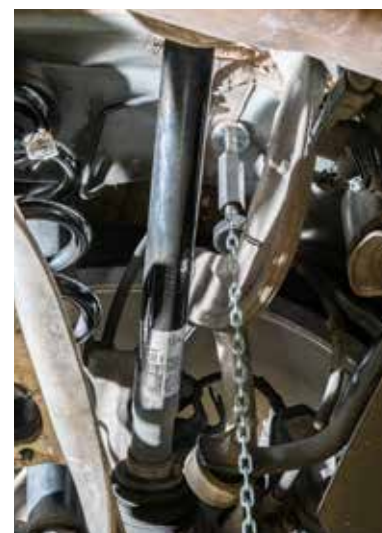
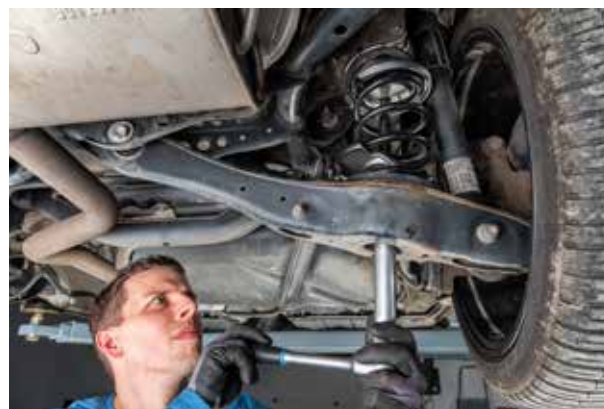

Assistent®

179NXL-8/440 z 440 profesjonalnymi narzędziami



179NXL-8
Made in Germany
Wersja szeroka: 959 mm

Powierzchnia robocza ze stali szlachetnej

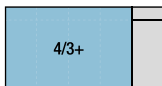

440



Das Werkzeug

179NXL-8/440

EAN-No. 4000896247974

4.379,-€^{netto}

W zestawie

HiPer

6.3 1/4 10 3/8 12.5 1/2



163-606/259

Wykonane specjalnie dla Was przez naszych profesjonalnych konsultantów:

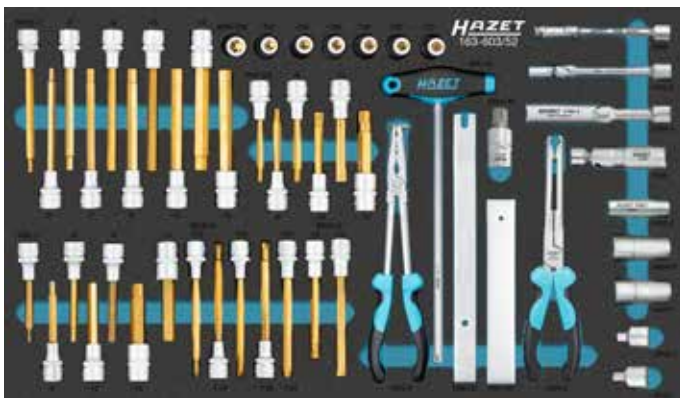

163-603/52

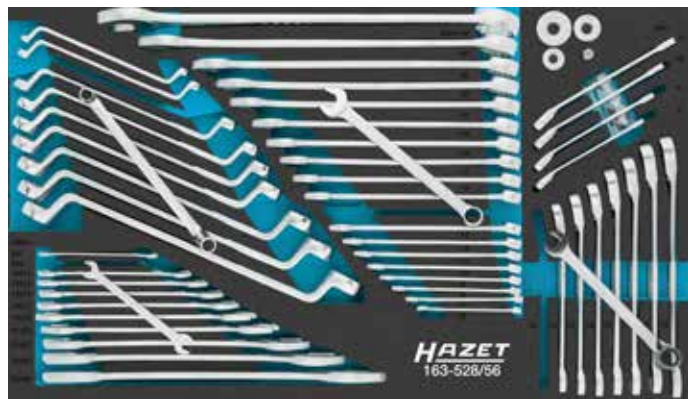

163-528/56 s 8 - 19 mm, s 6x7 - 34x36 mm, s 6 - 32 mm, s 6x7 - 24x27 mm



163-604/34



163-605/39

Idealny zestaw narzędzi do warsztatu samochodowego!

Twój przedstawiciel HAZET



Dalsze informacje do pozostałych naszych pozycji znajdują się na: www.hazet.de

* Niezwiązane proponowane ceny specjalne bez VAT - w okresie promocji ceny te zastępują wszystkie inne sugerowane ceny detaliczne podawane wcześniej. Nie ponosimy odpowiedzialności za błędy powstałe w druku! Zmiany techniczne i błędy zastrzeżone, zaliczka mogą odbiegać od oryginału i dlatego są niewiążące! © 2023

SWW23/PL/1 1 02.23/10./JK/MD
Copyright 2023 ©
HAZET-WERK Hermann Zerner GmbH & Co KG
Güldenwerther Bahnstraße 25-29,
D-42857 Remscheid, Germany