

# WYCIĄGNIĘTY

30  
JAHRE  
YEARS-ARE

KSTOOLS

No Limits!



1/2"

OD 0 DO 100%  
W ZALEDWIE 15 SEKUND  
I TO TYLKO PRZY ~1,6 KG



2300  
RPM



PRAWDOPODOBNIE NAJMOCNIEJSZY W SWOJEJ KLASIE



618,00

512.0000

BITURBO Technology



Więcej informacji

**i** 397  
Więcej informacji

**P<sub>10</sub>**

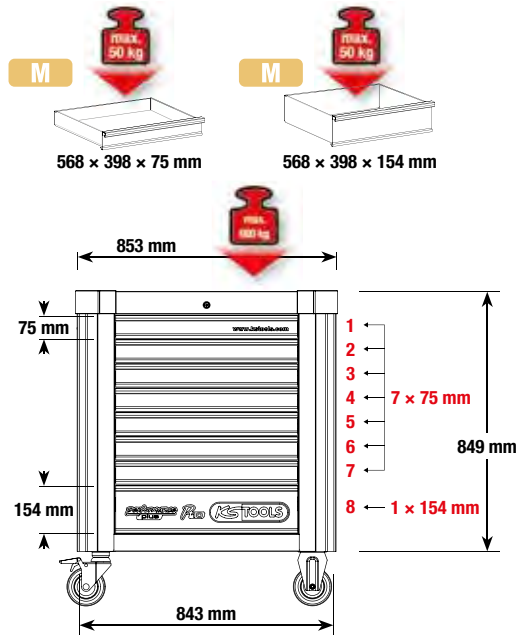

Zintegrowana ochrona krawędzi

**WYBIERZ SWÓJ PAKIET MOCY**

810.7397

**i** 397  
Więcej informacji

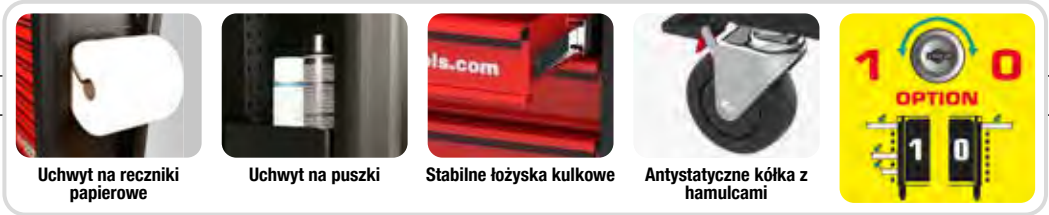

**P<sub>15</sub>**

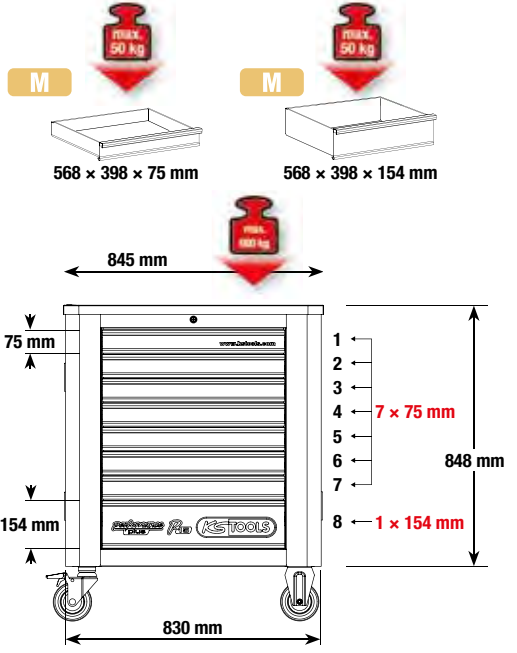

815.7397

**IDEALNY PAKIET Z 397 CZĘŚCIAMI**

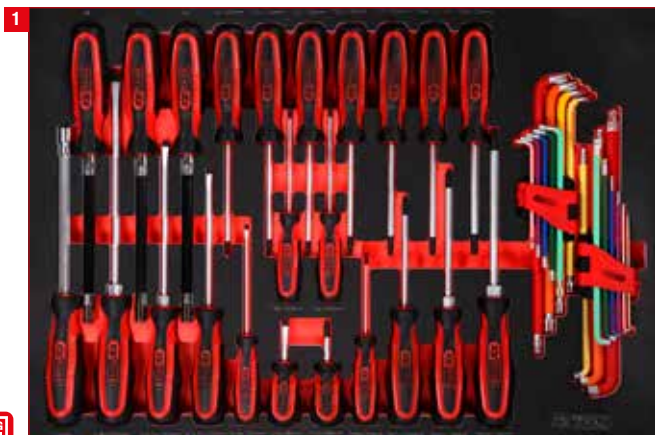

41 Zestaw wkrętaków

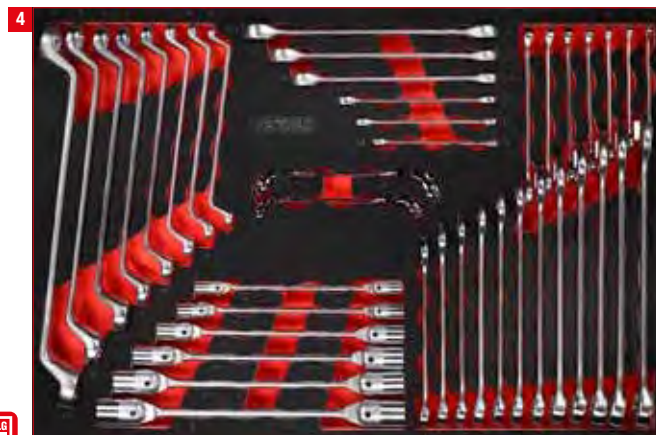

41 Zestaw kluczy

**12821,00**

810.7397 P10 Wózek warsztatowy z 397 narzędziami



111 1/4" + 3/8" + 1/2" Zestaw kluczy nasadowych

**13296,00**

815.7397 P15 Wózek warsztatowy z 397 narzędziami



111 Zestaw nasadek z bitami 1/2"



28 Zestaw szczypiec i pilników



43 Zestaw serwisowy do oleju i opon



22 Zestaw młotków i dłut

# WITAMY W



Więcej informacji



**z 564  
NARZĘDZIAMI**

**18046,00**



Zintegrowana ochrona krawędzi



Uchwyt na puszki



Stabilne łożyska kulkowe



Antystatyczne kółka z hamulcami



Centralny system zamykania wszystkich szuflad

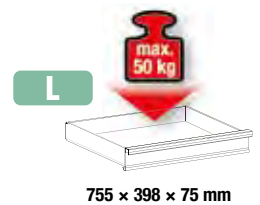
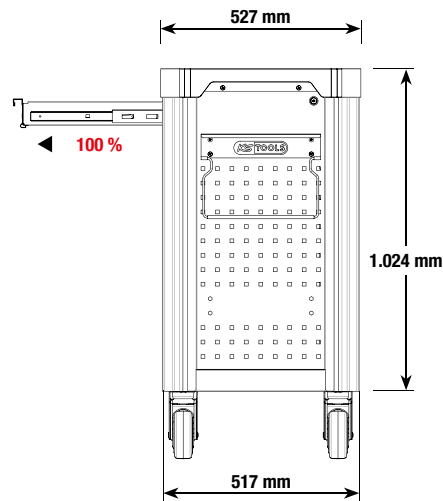
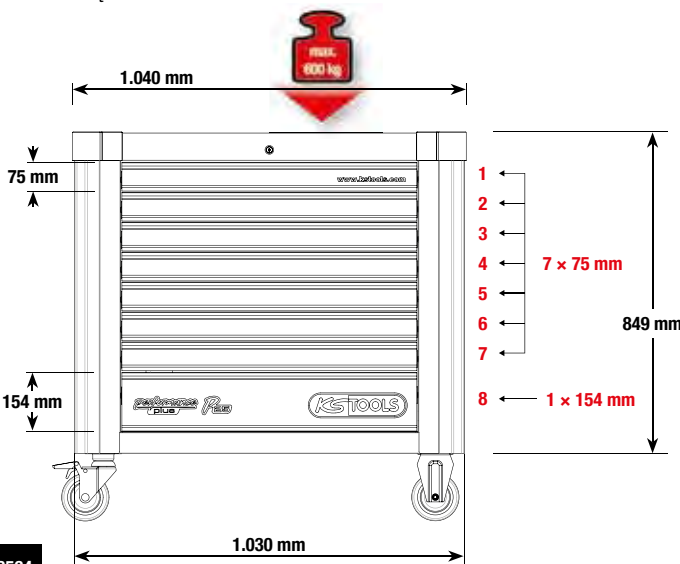

825.8564

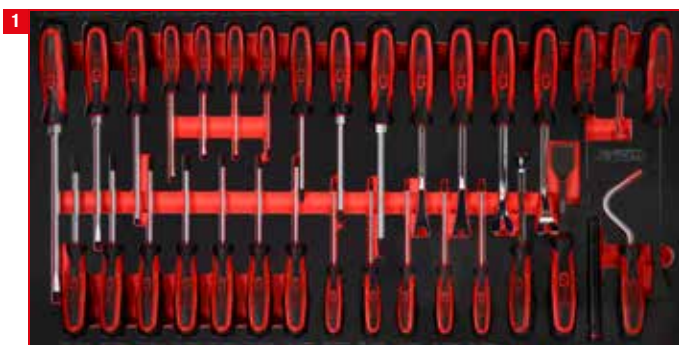

Zestaw wkrętek

33



1/4" + 3/8" Zestaw kluczy nasadowych

213



1/2" Zestaw kluczy nasadowych

86

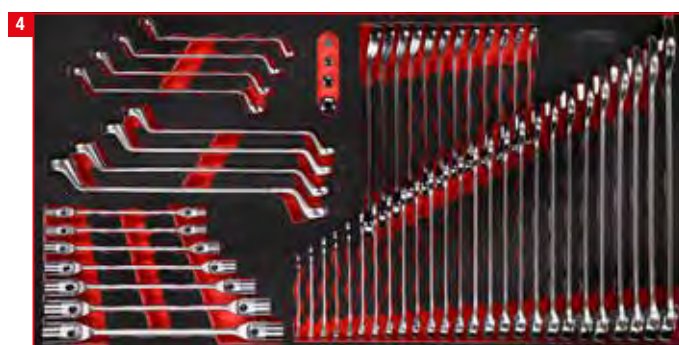

Zestaw kluczy

57



Zestaw kluczy

54

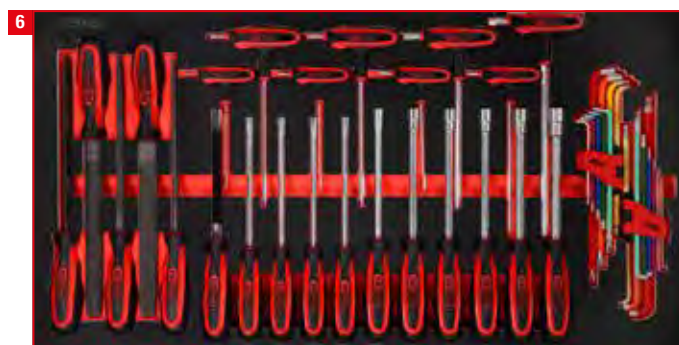

Zestaw wkrętek i pilników

42

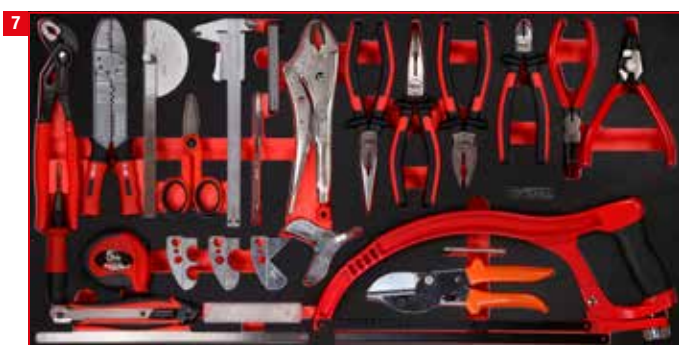

Zestaw szczypiec i narzędzi pomiarowych

39



Zestaw młotków, dłut i wkrętek udarowych

40

**ECO** *line*

7 szuflad z zestawem narzędzi Premium, 215 części

**3230,00**

897.7215

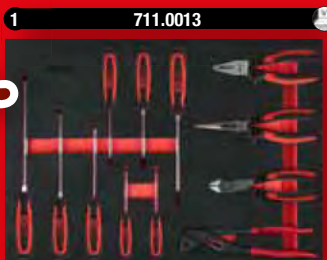

# PAKIEK STARTOWY - 215 SZT.



Więcej informacji

**RACING** *line*

7 szuflad z zestawem narzędzi Premium, 215 części

**3325,00**

826.7215



**ECO** *line*

7 szuflad z zestawem narzędzi Premium, 515 części

**4180,00**

897.7515



# PAKIEK UNIWERSALNY - 515 SZT.

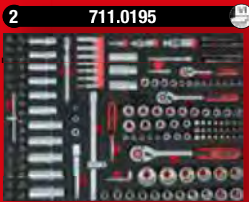
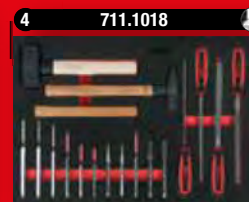
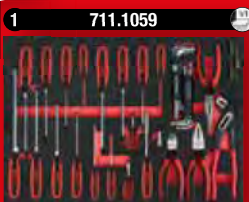

Więcej informacji

**RACING** *line*

7 szuflad z zestawem narzędzi Premium, 515 części

**4275,00**

826.7515



**ECO** *line*

7 szuflad z zestawem narzędzi Premium, 598 części

**6171,00**

897.7598



# PAKIEK POWER - 598 SZT.

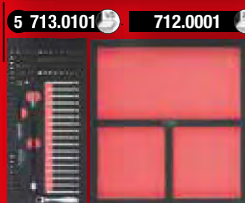
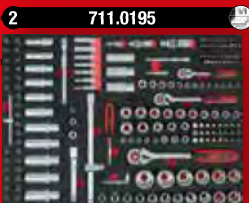
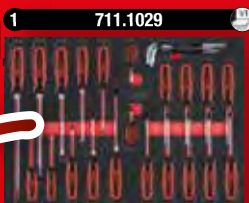

Więcej informacji

**RACING** *line*

7 szuflad z zestawem narzędzi Premium, 598 części

**6408,00**

826.7598



# ILE TO MOŻE BYĆ SAMOCHODÓW?

## ECO *Line*



Więcej informacji

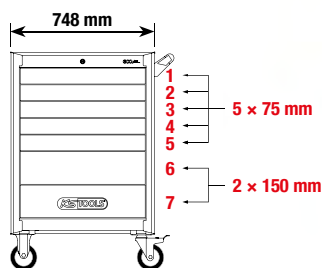
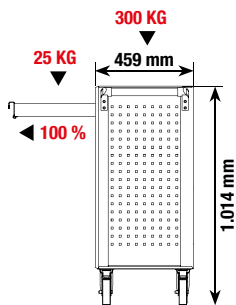

plyta robocza z 10 mm mocną wkładką piankową

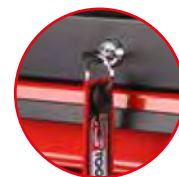

Zamykany wbudowanym zamkiem bębnowym



kwadratowa perforacja do akcesoriów



z samo-zamykaniem i funkcją SOFT-CLOSE



2 x hamulce rolkowe i obrotowe, średnica kółek Ø: 125 mm

Dane techniczne:	Eco Line 897.0007	Racing Line 826.0007
Łączny udźwigny:	300,0 kg	350,0 kg
Udźwigny każdej z szuflad:	25,0 kg	30,0 kg
samo-zamykaniem i funkcją SOFT-CLOSE:	✓	✗
średnica koła:	125,0 mm	125,0 mm
Blokada koła:	✓	✓
Z centralną blokadą:	✓	✓
blokada pojedyncza :	✗	✓
Wysokość:	1014,0 mm	976,0 mm
Szerokość:	748 mm	788 mm
Głębokość:	459,0 mm	496,0 mm
Wewnętrzne wymiary szuflad:	565 x 395 mm	565 x 395 mm
z zabezpieczeniem krawędzi z poliuretanu:	✗	✓
kwadratowa perforacja do akcesoriów:	✓	✓
Ilość szuflad:	7	7
grubość blachy:	0,8 mm	0,9 mm
listwy uchwytowe:	✓	✓
Wysuwana szuflada:	100 %	90 %
Płyta robocza z komorami na drobne części :	✗	✓
Błat roboczy z wkładkami z pianki:	✓	✗
przewodnice szuflad łożyskowane kulkowo:	✓	✓
możliwość montażu uchwytu po obu stronach:	✓	✓

## ROZPIESZCZANY WYBOREM? WYBÓR Z JAKOŚCIĄ!

## RACING *Line*

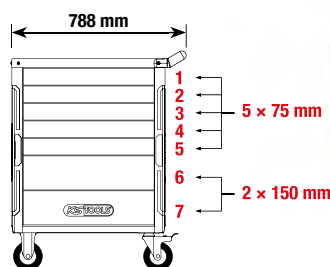
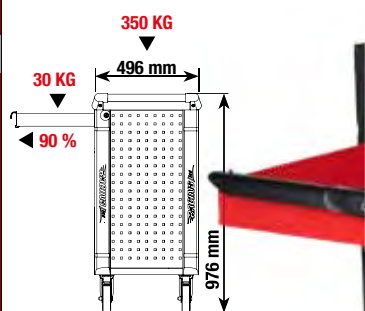

błat wykonany z tworzywa ABS z przegródkami na drobne części



Zamykany wbudowanym zamkiem bębnowym



kwadratowa perforacja do akcesoriów



pojedyncza blokada zapobiega przypadkowemu otwieraniu



2 x hamulce rolkowe i obrotowe, średnica kółek Ø: 125 mm



Więcej informacji



od **109,00**



517.0048



8 · 9 · 10 · 11 · 13  
· 14 · 17 · 19 mm

109,00 PLN

517.0052



8 · 9 · 10 · 11 · 12  
· 13 · 14 · 15 · 16  
· 17 · 18 · 19 mm

204,00 PLN

- profil FlankTraction
- rozstaw szczęk pod kątem 15°
- oczko z 15° odsadzeniem
- polerowana głowica
- mat satynowany



Więcej informacji



**521,00**



517.0043

6 · 7 · 8 · 9 · 10 · 11 · 12 · 13 · 14 · 15 · 16 · 17 · 18 · 19 · 20 · 21 · 22 · 24 · 27 · 30 · 32 mm



Więcej informacji

**71,00**



522.1922



Więcej informacji

**GRZECHOTKA ODWRACALNA 4 W 1**

**95,00**



503.4565

10 × 13 × 17 × 19 mm





Więcej informacji

# WSZECHSTRONNY TALENT

Klucz multifunkcyjny



# 162,00

114.0055



8 • 9 • 10 • 11 • 12 • 13 • 14 • 15 • 16 • 17 • 18 • 19 • 20 • 21 • 22 • 23 • 24 • 25 • 26 • 27 • 28 • 29 • 30 • 31 • 32 mm



Więcej informacji

# WSZECHSTRONNY

# 803,00

## GEAR plus® RING STOP



- 1/4"
- 3/8"
- 1/2"
- 5/16"
- 10 mm



- 1/4" × 10 mm
- 5/16" × 13 mm
- 10 mm × 13 mm



- 1/4" × 10 mm
- 3/8" × 13 mm
- 1/2" × 19 mm

- 8 • 9 • 10 • 11 • 12 • 13 • 14 • 15 • 16 • 17 • 18 • 19 mm

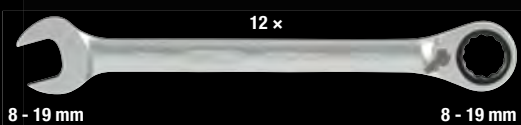

12 x

8 - 19 mm

8 - 19 mm

503.4960

# LET'S TALK ABOUT SIX!

Pokazujemy, co możemy zrobić. A ponieważ dokładnie wiemy, jak dobra jest nasza nowa seria grzechotek Monster, nie trzeba dodawać, że dajemy Ci **gwarancję** na każdy model.

Nie 2 czy 3 lata.

Nie, to aż **10 lat!** Aby gwarancja była tak **wysokiej jakości**, jak nasze grzechotki Monster!



## INNOWACYJNY MECHANIZM ZAPADKOWY

Nasza innowacyjna technologia podwójnego sworznia zapobiega ślizganiu się mechanizmu zapadkowego. Specjalne smary zapewniają długą żywotność mechaniki.

## ZAMKNIĘTY MECHANIZM W GŁOWICY GRZECHOTKI

Precyzyjne wykonanie narzędzi z minimalnymi tolerancjami w połączeniu ze specjalną uszczelką gwarantuje ochronę przed wnikaniem zanieczyszczeń.



## ZABEZPIECZENIE KULKOWE NA KWADRAT

Niezwykle niezawodne: Wkładki do kluczy nasadowych dobrze trzymają się na kwadracie i prawie nie mają luzu.



## UNIKALNE

Każdy przedmiot jest wyjątkowy tak jak Ty, jest indywidualnie testowany z indywidualnym numerem seryjnym.

Abyś mógł długo cieszyć się swoją grzechotką Monster. A najlepiej przez całe życie!

Ergonomicznie ukształtowany wielokomponentowy uchwyt do szybkiej i bezpiecznej pracy.

## 15% WĘŻSZE

W niektórych sytuacjach podczas pracy liczy się każdy milimetr. Głowice naszych nowych grzechotek są o około 15% węższe w porównaniu do standardowych modeli. Perfekcyjne, gdy robi się ciasno!



## 10% LŻEJSZE

Nowe grzechotki Monster od KS TOOLS udowadniają, że duża moc nie musi dużo ważyć. Twoja przewaga: Wydajna i niemęcząca praca.

# NAJLEPSZE, JAKIE KIEDYKOLWIEK STWORZYLIŚMY!



**1** **143,00** **Więcej informacji**

935.1490 106 g 125 mm **>110 Nm**

**2** **143,00** **Więcej informacji**

935.1495 106 g 125 mm **>100 Nm**

**3** **190,00** **Więcej informacji**

**>365 Nm** 935.3890 227 g 199 mm

**GWARANCJA:  
6 MONSTER  
NA CAŁE  
ŻYCIE!**



**4** **238,00** **Więcej informacji**

**>950 Nm** 935.1290 567 g 275 mm

**5** **333,00** **Więcej informacji**

**>950 Nm** 935.1295 757 g 425 mm

**6** **475,00** **Więcej informacji**

**TELESKOPOWE**

635 607 582 557 533 508 482 457 431 406 mm **>950 Nm** 935.1285 1.280 g 406 - 635 mm

**i** **48**  
Więcej informacji



**133,00**



1/4"		4 - 4,5 - 5 - 5,5 - 6 - 7 - 8 - 9 - 10 - 11 - 12 - 13 mm

**1/4"**  
917.0648

**i** **195**  
Więcej informacji



**KUPIONE  
PRZEZ PONAD  
MILION KLIENTÓW!**

**523,00**



	4 - 4,5 - 5 - 5,5 - 6 - 7 - 8 - 9 - 10 - 11 - 12 - 13 - 14 mm	
1/4"		6 - 7 - 8 - 9 - 10 - 11 - 12 - 13 mm
3/8"		10 - 11 - 12 - 13 - 14 - 15 - 16 - 17 - 18 - 19 mm
		10 - 11 - 12 - 13 - 14 - 15 mm
1/2"		10 - 11 - 12 - 13 - 14 - 15 - 16 - 17 - 18 - 19 - 20 - 21 - 22 - 23 - 24 - 27 - 30 - 32 mm
		16 - 17 - 18 - 19 - 22 mm
1/4" 5/16"		

**1/4" 3/8" 1/2"**

917.0795

**NASZ BESTSELLER**



Więcej informacji

# WIĘCEJ SIĘ NIE DA!



niklowany



1/4"		4 - 4,5 - 5 - 5,5 - 6 - 7 - 8 - 9 - 10 - 11 - 12 - 13 - 14 mm
3/8"		6 - 7 - 8 - 9 - 10 - 11 - 12 - 13 - 14 - 15 mm
1/2"		10 - 11 - 12 - 13 - 14 - 15 - 16 - 17 - 18 - 19 - 20 - 21 - 22 - 24 - 27 - 30 - 32 mm
1/4"		17 - 19 - 22 mm
5/16"		
12 x		8 - 9 - 10 - 11 - 12 - 13 - 14 - 15 - 16 - 17 - 18 - 19 mm

# 831,00

917.0216

1/4" 3/8" 1/2"



Więcej informacji

# ŚWIETNE ROZWIĄZANIE PROBLEMÓW!

16 x		19 - 21 - 22 - 23 - 24 - 26 - 27 - 29 - 30 - 32 - 35 - 36 - 38 - 41 - 46 - 50 mm
3 x		100 - 200 - 400 mm
1 x		450 mm
1 x		500 mm



# 1045,00

3/4"

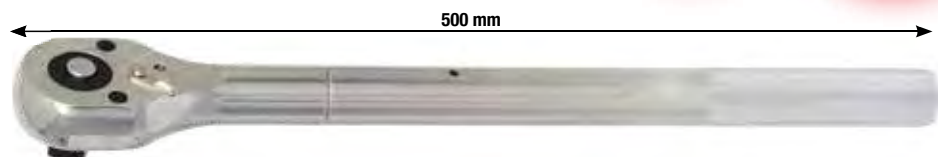

911.0721

# GENIALNIE UNIWERSALNE!



Więcej informacji



1/4"	4 - 4,5 - 5 - 5,5 - 6 - 7 - 8 - 9 - 10 - 11 - 12 - 13 mm
1/2"	10 - 11 - 12 - 13 - 14 - 15 - 16 - 17 - 19 - 20 - 21 - 22 - 24 - 27 - 30 - 32 mm
12 x	8 - 9 - 10 - 11 - 12 - 13 - 14 - 15 - 16 - 17 - 18 - 19 mm
7 x	

1/4" 1/2"

**831,00**

917.0797



Więcej informacji

# WALIZKA DLA EKSPERTÓW!



4 x



8 x 8 - 9 - 10 - 11 - 13 - 14 - 17 - 19 mm



1/4"	4 - 4,5 - 5 - 5,5 - 6 - 7 - 8 - 9 - 10 - 11 - 12 - 13 - 14 mm
1/2"	10 - 13 - 14 - 16 - 17 - 18 - 19 - 20 - 22 - 24 - 27 - 30 - 32 mm



1/4" 1/2"

**1772,00**

911.0727



# SKRZYNIE ZE SKARBAMI!



Więcej informacji



Więcej informacji



1/4"	4 - 5 - 6 - 7 - 8 - 9 - 10 - 11 - 12 - 13 - 14 mm
1/2"	13 - 15 - 17 - 18 - 19 - 20 - 21 - 22 - 24 - 27 - 30 - 32 mm



**MASZ WYBÓR!**

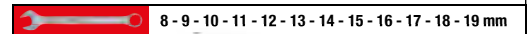
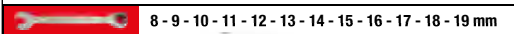

**2850,00**

1/4" 1/2"



**2470,00**

1/4" 1/2"

918.0100



918.0200



Więcej informacji

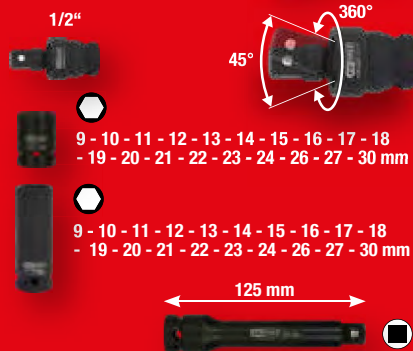

1/2"

**546,00**

515.0065





Więcej informacji

# KLUCZE DYNAMOMETRYCZNE O WYSOKIEJ PRECYZJI

## ERGOTORQUE PRECISION



z  
Znak jakości  
**DIN EN ISO 6789**  
Certyfikat  
Dokładność  
±1-3%



Skala  
mikrometryczna



Skala z lupą



		Nm	Podziałka Nm	Lbf-ft		
516.1402		1/4"	1-5	0,10	0,8 - 3,6	475,00 PLN
516.1412		1/4"	5-25	0,10	0,8 - 18	475,00 PLN
516.1422		3/8"	10-50	0,25	4 - 37	475,00 PLN
516.1432		1/2"	20-100	0,50	8 - 75	527,00 PLN
516.1442		1/2"	40-200	1,00	15 - 150	527,00 PLN
516.1472		1/2"	60-320	1,00	45 - 236	594,00 PLN
516.1482		1/2"	80-420	1,00	60 - 310	646,00 PLN
516.1493		3/4"	150-750	10,00	150 - 550	2798,00 PLN
516.1495		1"	200-1000	20,00	220 - 730	3202,00 PLN

od **475,00**



Więcej informacji

# NAJWAŻNIEJSZE 22 ELEMENTY W JEDNYM ZESTAWIE



**62,00**

151.4000

1,27 - 1,5 - 2 - 2,5 - 3 - 3,5 - 4  
- 4,5 - 5 - 6 - 7 - 8 - 10 mm

TB10 - TB15 - TB20 - TB25 - TB27  
- TB30 - TB40 - TB45 - TB50





**i**  **34**  
Więcej informacji

# JESTEM ŚRUBA, ZABIERZ MNIE STĄD!

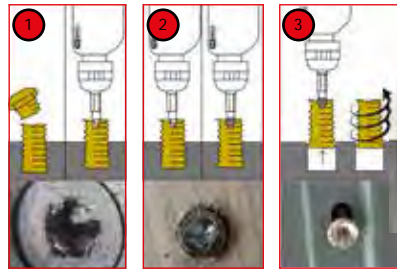

# 214,00

## TORION power







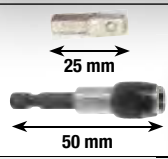

9 x		★ TE10 - TE15 - TE20 - TE25 - TE27 - TE30 - TE40 - TE50 - TE55
9 x		● 1,5 - 2 - 2,5 - 3 - 4 - 5 - 6 - 8 - 10 mm
7 x		● 1,5 - 2 - 2,5 - 3 - 4 - 5 - 6 mm
7 x		★ T10 - T15 - T20 - T25 - T27 - T30 - T40

**150.7060**    **1/4" + 10 mm Zestaw do wykręcania śrub Torx i imbusowych**

**i**  **32**  
Więcej informacji



1 x		50 mm
1 x		25 mm
3 x		PH1 - PH2 - PH3
6 x		2 x PZ1 - 2 x PZ2 - 2 x PZ3
3 x		5,5 - 6,5 - 8 mm
3 x		4 - 5 - 6 mm
15 x		2 x TB10 - 3x TB15 - 2x TB20 - 3x TB25 - 3x TB30 - 2 x TB40

**911.2060** **43,00**











**i**  **32**  
Więcej informacji

## TORION power



**+30%**



1 x		1/4"
1 x		1/4"
4 x		3 - 4 - 5 - 6 mm
4 x		PH1 - 2 x PH2 - PH3
4 x		PZ1 - 2 x PZ2 - PZ3
4 x		3 - 4 - 5 - 6 mm
7 x		T10 - T15 - T20 - T25 - T27 - T30 - T40
7 x		TB10 - TB15 - TB20 - TB25 - TB27 - TB30 - TB40









**911.3030** **48,00**

**i**  **208**  
Więcej informacji



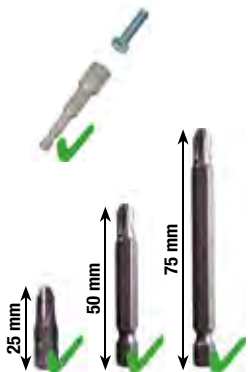

# 190,00

1/4"		1/4": 205 mm
138 x		25 mm
29 x		50 mm
18 x		75 mm
20 x		4 - 5 - 6 - 7 - 8 - 9 - 10 - 11 - 12 - 13 mm 5/32" - 3/16" - 7/32" - 1/4" - 9/32" - 5/16" - 11/32" - 3/8" - 7/16" - 1/2"
1 x		1/4": 50 mm
1 x		1/4"



**911.2008** **1/4"**

**Więcej informacji**   1

**LUB**



**2 W 1**

**1/4"**

514.1126

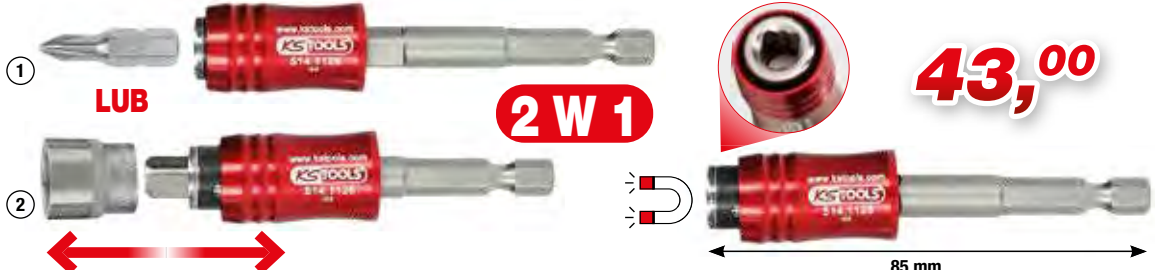
85 mm



**Więcej informacji**   1

**Z PRZEGUBEM**

**1/4"**

514.1136

90 mm

20°

**52,00**

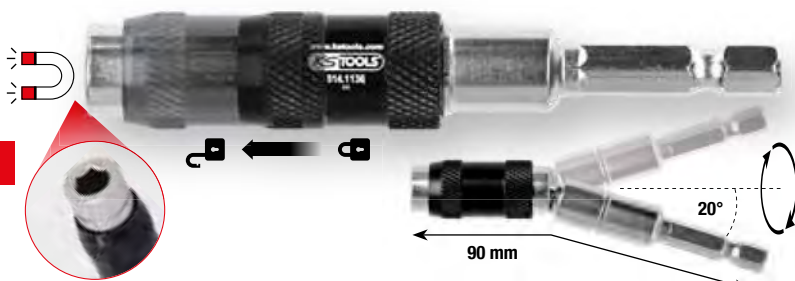

**Więcej informacji**   27

**LED**

**1/4"**

**eMONSTER**

**RAZ DOTKNIĘTE, NA ZAWSZE**

**166,00**

515.3600

max 6 Nm

max 4 Nm

max 2 Nm

4 x			3,0 - 4,0 - 5,0 - 6,0 mm
4 x			3,0 - 4,0 - 5,0 - 6,0 mm
5 x			PH0 - PH1 - PH2 - PH3
4 x			P20 - PZ1 - PZ2 - PZ3
4 x			T10 - T15 - T20 - T25
4 x			#0 - #1 - #2 - #3
1 x			PH1
1 x			50 mm
1 x			Max. 6 Nm

3,6 V

1.500 mAh

300 rpm

USB-C

2 x LED



# TRANSFORMERS WŚRÓD ŚRUBOKRĘTÓW



eMONSTER

Wysoka prędkość  
210 obr./min,  
a więc 5 razy  
szybsza niż  
dokręcanie ręczne

praktyczny wskaźnik stanu  
naładowania baterii z 3  
diodami LED

wzmocniony  
napęd



Urządzenie 2 w 1 o dobrej równowadze między wydajnością a rozmiarem, idealne do pracy nad głową i w ciasnych przestrzeniach.

magnetyczny  
uchwyt do bitów



regulacja momentu obrotowego  
w 10 krokach



Automatyczne blokowanie silnika  
po przekroczeniu momentu  
obrotowego zapobiega przekręceniu  
śrub.

zintegrowana lampa



poprawiony komfort  
chwytu



Akumulator 1,3 Ah  
z czasem pracy  
na

**1000+**  
śrub

Dzięki połączeniu  
USB-C wysokowydajny  
akumulator Li-ION się  
szybko ładuje i jest  
gotowy do użycia.



3,6 V	1,500 mAh	210 rpm	USB-C	1 x LED



Więcej informacji

Z  
25  
bitami



**190,00**

515.6500



51



Więcej informacji

# WSZECHSTRONNY



max. 31500 U/min



max. 22500 U/min



max. 13500 U/min



## eMONSTER

# 238,00

515.3990

### 1 wiercić



### 2 Czyszczenie



### 3 Szlifowanie



23x



Ø 20 mm

### 4 Grawerowanie



### 5 Cięcie



### 6 Polerowanie



Politura

eMONSTER Zestaw wielofunkcyjnych narzędzi akumulatorowych z 50 akcesoriami



50



Więcej informacji

## DO KUPIENIA PÓŹNIEJ



Zestaw akcesoriów, 50-szt.

# 48,00

515.3992

**i** **5**  
Więcej informacji

**ERGOTORQUE plus**

**48,00**

159.0005

PH1  
PH2  
6,5 mm  
5,5 mm  
4 mm

**i** **39**  
Więcej informacji

	50 mm
	3 - 4 - 5,5 - 6 - 6,5 - 8 - 10 mm
	PH0 - PH1 - PH2 - PH3
	PZ0 - PZ1 - PZ2 - PZ3
	2 - 2,5 - 3 - 4 - 5 - 6 - 8 mm
	T10 - T15 - T20 - T25 - T27 - T30 - T40
	TB10 - TB15 - TB20 - TB25 - TB27 - TB30 - TB40

**ERGOTORQUE plus**

**242,00**

159.0100

**i** **13**  
Więcej informacji

**ERGOTORQUE plus**

**1/4"**

**323,00**

151.1150

5 x		3,5 - 5,5 - 7 - 8 - 10 mm
5 x		PH0 - PH1 - PH2 - PH3 - PH4
1 x		6 mm
1 x		PH2
1 x		1/4"

**i** **13**  
Więcej informacji

**12 IN ONE**

**71,00**

159.2035

**71,00**

240 mm

**12 w 1 Wkrętak do bitów z grzechotką**

159.2035

	6 mm
	5 mm
	4 mm
	PH3
	PH2
	PH1
	T25
	T20
	T15
	5 mm
	4 mm
	3 mm

# POSIADAMY PEŁNĄ OFERTĘ NA NITY!

**A**

Więcej informacji



**A**

**109,00**

150.9605

**B**

Więcej informacji





**B**

**238,00**

150.9850

**C**

Więcej informacji





**C**

**285,00**

150.9820

		ALU 2,4 mm	ALU 3,2 mm	ALU 4,0 mm	ALU 4,8 mm	ALU 6,4 mm	Stal 2,4 mm	Stal 3,2 mm	Stal 4,0 mm	Stal 4,8 mm
<b>A</b>	150.9605	✓	✓	✓	✓	✗	✓	✓	✓	✓
<b>B</b>	150.9850	✓	✓	✓	✓	✗	✓	✓	✓	✓
<b>C</b>	150.9820	✓	✓	✓	✓	✗	✓	✓	✓	✓
<b>D</b>	150.9805	✓	✓	✓	✓	✓	✓	✓	✓	✓
<b>E</b>	150.9625	✓	✓	✓	✓	✓	✓	✓	✓	✓
<b>F</b>	150.9630	✓	✓	✓	✓	✓	✓	✓	✓	✓

**i** **15** **D**  
Więcej informacji



**323,00**

150.9805

**i** **13** **E**  
Więcej informacji



**133,00**

150.9625

**i** **17** **F**  
Więcej informacji



**831,00**

150.9630



M3 M4 M5 M6 M8 M10



obsługa jedną lub dwiema rękami

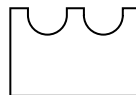

nożyce przenośne skokowe do blachy



długość mm



głowica obrotowa



w walizce

M3	M4	M5	M6	M8	M10	obsługa jedną lub dwiema rękami	nożyce przenośne skokowe do blachy	długość mm	głowica obrotowa	w walizce
X	X	X	X	X	X		X	210	X	X
✓	✓	✓	✓	X	X		✓	230	X	✓
✓	✓	✓	✓	X	X		✓	260	✓	✓
✓	✓	✓	✓	✓	✓		✓	260	X	✓
X	X	X	X	X	X		X	330	X	X
✓	✓	✓	✓	✓	✓		X	510	X	✓

**i** **Więcej informacji**

**od 52,00**

115.2011	175 mm	7"	52,00 PLN
115.2010	240 mm	10"	62,00 PLN
115.2012	300 mm	12"	76,00 PLN
115.2016	415 mm	16"	152,00 PLN

**i** **Więcej informacji**

**LEPSZY NÓŻ BOCZNY**

-64 HRC

Ø max. 5 mm

8" / 215 mm

**81,00**

119.0005

**i** **Więcej informacji**

**527,00**

19 - 60 mm

165 mm

119.2055

CrV	DIN 5254 A	DIN 5254 B	DIN 5256 C	DIN 5256 D
-----	------------	------------	------------	------------

**i** **Więcej informacji**

**594,00**

40 - 100 mm

230 mm

119.2060

**i** **Więcej informacji**

**SAFETY FIRST**

60 - 100 mm

40 - 85 mm

**238,00**

0° 15° 45° 90°

90° 45° 15° 0°

500.1350 **Zestaw szczypiec do pierścieni segera z grzechotką**





Więcej informacji

# SPÓJRZ MI W OCZY, KOCHANIE!



Więcej informacji

# 119,00

## Zestaw narzędzi do mechaniki precyzyjnej



# 475,00



1 x		120 mm	1 x		160 mm
1 x		120 mm	3 x		PH00 - PH0 - PH1
1 x		120 mm	3 x		2,0 - 2,4 - 3,0 mm

500.7220

2 x		125 - 130 mm
1 x		100 mm
1 x		100 mm
1 x		125 mm
1 x		150 mm
1 x		145 mm

500.7190

3 x		PH00 - PH0 - PH1
4 x		1,4 - 2,0 - 2,4 - 3,0 mm
7 x		T6 - T7 - T8 - T9 - T10 - T15 - T20

Więcej informacji

ze stabilną, igłową końcówką nastawczą

### ZE SZTYWNĄ GŁOWICĄ MAGNETYCZNĄ

# 29,00

2in1 Teleskopowy chwytak magnetyczny z narzędziem do czyszczenia i regulacji dysz spryskiwaczy

550.1001

Więcej informacji

z cienkim prętem czyszczącym

### Z ELASTYCZNĄ GŁOWICĄ MAGNETYCZNĄ

# 38,00

2in1 Teleskopowy chwytak magnetyczny z narzędziem do czyszczenia i regulacji dysz spryskiwaczy

550.1023

Więcej informacji

# 48,00

LED

### Elastyczne lustro inspekcyjne z oświetleniem

550.1136

**i** **4**  
Więcej informacji

**48,00**

550.1045

**i** **9**  
Więcej informacji

**95,00**

550.1070

**i** **1**  
Więcej informacji

**43,00**

Piezo  
115 mm

960.1110

**i** **11**  
Więcej informacji

**143,00**

Mikro-zestaw do lutowania

200 mm  
20 mm 33 mm 1,6 mm 3,5 mm 4,5 mm 5 mm 30 mm  
95 mm 95 mm  
Ø 40 mm

960.1160

**i** **5**  
Więcej informacji

**143,00**

regulacja temperatury:  
1≈50°C / 2≈100°C / 3≈200°C /  
4≈350°C / 5≈550°C / 6≈650°C

260 mm

1 max. 450°C  
2 max. 650°C

Zastosowanie: Usuwanie farby, lutowanie rur, kurczenie PCV, spawanie i zginanie tworzyw sztucznych, suszenie, odmrażanie itd.

960.1190

**i** **1**  
Więcej informacji

**641,00**

180°

IP 34

15+1 m

3x 1,5 mm<sup>2</sup>

230 V 50 Hz

1000/3000 W

10 A

150.4217

**i** **12**  
Więcej informacji

**48,00**

145 mm

- 5,0 x 1,0 mm
- 5,0 x 1,0 mm
- 3,0 mm
- 3,0 mm
- 5,0 mm
- 5,0 mm
- △ 3,0 mm
- △ 2,0 mm
- 2,0 mm
- △ 5,0 mm
- 5,0 mm
- 5,0 mm

140.3050

**i** **5**  
Więcej informacji

**143,00**

200 mm

140.3000



Więcej informacji



# PRAWIE WSZECHSTRONNY



- | Nr. | Opis                    |
|-----|-------------------------|
| 1   | Włącznik / wyłącznik    |
| 2   | Przełącznik funkcji     |
| 3   | Przełącznik pojemności  |
| 4   | Przełącznik oświetlenia |
| 5   | Wyświetlacz LCD         |
| 6   | Obszar czujnika NCV     |
| 7   | Przewody pomiarowe      |

# 238,00

Symbol	Wyjaśnienie
DC	Stale napięcie
AC	Zmienne napięcie
⏻	Wyświetlacz dla funkcji automatycznego wyłączenia
🔋	Wskaźnik niskiego poziomu baterii
⚡	Tryb diodowy
⏪	Przejście
⏩	Pojemność
%	Współczynnik pomiaru mocy
HOLD	Funkcja zachowywania danych
V, mV	Jednostka napięcia: Volt, Millivolt
mF, μF, nF	Jednostka pojemności
MΩ, KΩ, Ω	Jednostka oporu
NCV	Bezstykowa indukcja napięcia
Live	Testowanie linii pod napięciem
KHz, Hz	Jednostka częstotliwości
°C/°F	Celsjusza / Fahrenheita



- automatyczne wskazanie napięcia AC, napięcia DC, rezystancji
- Sprawdzenie kabla pod napięciem
- bezdotkowy test napięcia indukcyjnego
- duży kolorowy wyświetlacz LCD 3,5"
- zestaw do przeprowadzania pomiarów z końcówką testową (czerwony/czarny)

- z 700 mAh akumulatorem litowo-jonowym
- z solidną osłoną ochronną
- z praktyczną torbą do noszenia

150.1765



Więcej informacji



# W NAJLEPSZEJ CENIE

# 95,00



150.1495

**i**  **1**  
Więcej informacji

**109,00**

**DOKŁADNY & KOMPAKTOWY**

- z ustalaczem momentu
- szyny pomiarowe w mm oraz calach
- z tabelą gwintów

300.0510



**i**  **1**  
Więcej informacji

**119,00**

**W PEŁNI CYFROWY!**

ze śrubą mocującą i rolką nastawczą

dla pomiarów zewnętrznych, wewnętrznych, stopniowych i głębokości

$\pm 0,03 \text{ mm}$

300.0532



**i**  **1**  
Więcej informacji

**SOME LIKE IT HOT, SOME NOT!**

Pirometr laserowy,  
-38° - 520°

238,00

150.3040



**i**  **4**  
Więcej informacji

**271,00**

Refraktometr - optyczny przyrząd do kontroli płynu akumulatorowego oraz środka ochrony przed zamarzaniem

550.1290



**i**  **4**  
Więcej informacji

Adblue®  

**323,00**

Refraktometr - optyczny przyrząd do kontroli płynu akumulatorowego, płynu chłodniczego, płynu do spryskiwaczy oraz dodatków AdBlue®

550.1285



**i** **4**  
Więcej informacji

**95,00**

11 x 115 mm  
15 x 185 mm  
18 x 320 mm  
18 x 470 mm

**Pręt dźwigniowy komplet**

911.8100

**i** **4**  
Więcej informacji

900 mm  
600 mm  
0°  
45°  
75°  
90°

**855,00**

**nadaje się do montażu i demontażu lusterek zewnętrznych**

911.8410

**i** **22**  
Więcej informacji

**Uniwersalny ściągacz hydrauliczny 2 + 3-ramienny**

- niskie ryzyko ześlizgnięcia się dzięki automatycznie blokowanym ramionom
- możliwe 8 wariantów pracy
- wytrzymały sworzeń z indukcyjnie hartowanym gwintem
- niewielki nakład siły
- specjalna stal narzędziowa

**1449,00**

700.1200

10t.

20 - 35 - 85 mm  
235 mm  
185 mm  
225 mm  
170 mm  
120 mm  
Ø max. 100 mm  
10 t, AG 1.1/2" x 16G

**i** **25**  
Więcej informacji

**ROZUMIEM!**

**Zestaw wykrętałów do ułamanych śrub**

- bogaty zestaw
- do wykrcenia śrub i szpilek z ułamaną główką
- nie uszkadza gwintów
- niewielkie rozszerzenie szpilki dzięki specjalnie profilowanemu wykrętałowi

**190,00**

150.1305 M5 - M6 - M8 - M10 - M12 - M14 - M16

Führungshülse drill guide	Hülse Innen- Ø mm guide	vorböhen Ø mm pre-drilling	aufbohren re-drilling	Stift pin	Art. Nr. No. Pin	Mutter D nut D	Art. Nr. Mutter nut D	Stift + Mutter pin + nut
150.0591	4,0 / 3,2	3,2	-	3,2	150.0521	SW 10	150.0511	150.0515
150.0592	4,8 / 3,2	3,2	-	3,2	150.0521	SW 10	150.0511	150.0515
150.0593	4,8 / 3,2	3,2	4,8	4,8	150.0522	SW 11	150.0512	150.0515
150.0594	4,8 / 3,2	3,2	4,8	4,8	150.0522	SW 11	150.0512	150.0515
150.0595	6,0 / 4,8	4,8	6,4	6,4	150.0523	SW 13	150.0513	150.0515
150.0596	7,0 / 4,8	4,8	6,4	6,4	150.0523	SW 13	150.0513	150.0515
150.0597	7,0 / 4,8	4,8	8,0	8,0	150.0524	SW 14	150.0514	150.0515
150.0598	7,0 / 4,8	4,8	8,7	8,7	150.0525	SW 17	150.0515	150.0515
150.0599	8,0 / 6,5	6,4	8,7	8,7	150.0525	SW 17	150.0515	150.0515
150.0610	8,5 / 6,5	6,4	8,7	8,7	150.0525	SW 17	150.0515	150.0515

A B C D



Więcej informacji

# 238,00

### Zestaw wykrętaaków do szpilek

- gniazdo sześciokątne 21,0 mm
- z funkcją zaciskania prawo- i lewostronnego
- pewny chwyt dzięki 3 obracającym się waleczkom
- Wkręcanie i wykręcanie bez konieczności nakręcania na śrubę nakrętki kontrolującej
- nadaje się również do przedłużanych szpilek - dzięki temu, że jest przewiercone na wylot



M5 M6 M7 M8 M10 M12 M14

152.1101 M5 - M6 - M7 - M8 - M10 - M12 - M14



Więcej informacji

## KAŻDY LUBI GO NOSIĆ!

# 119,00

EN388



4131X

Mikro cienka dzianina

	Rozmiar	Zawartość
310.0490	7	12 par
310.0491	8	12 par
310.0470	9	12 par
310.0475	10	12 par
310.0480	11	12 par



Więcej informacji

# 19,00

CE  
EN 166



310.0120



Więcej informacji

## DESIGN PŁOMIENIA



#### Dane techniczne:

Wybór koloru:	bezpłynowa regulacja zgodnie z DIN 9-13 Standardowe ustawienie światła: DIN 4
Czas reakcji przy przełączaniu:	1/25.000 s opóźnienie 0,2 - 0,8 s (regulowane)
Ochrona UV / IR:	zgodnie z EN169 / do DIN 16
Temperatura robocza:	-5°C do +55°C
Temperatura składowania:	-20°C do +70°C
Zasilanie:	na baterie słoneczne
Wysokość:	220 mm
Szerokość:	200 mm
Długość:	295 mm
Waga:	480 g
Wymiary kasety:	110 x 90 x 9 mm
Wizjer	92 x 42 mm

# 238,00

310.0155



Więcej informacji

## DESIGN STALI



# 238,00

310.0195

**i** **1**  
Więcej informacji

### Uniwersalny rozpylacz ciśnieniowy

- z polietylenu wysokiej jakości
- do różnych chemikaliów, takich jak detergenty, rozpuszczalniki, środki czyszczące itp.
- nie nadaje się do środka do czyszczenia hamulców
- regulowana i zamykana głowica rozpryskowa z mosiądzu
- uszczelki z Viton@
- przydatny w przypadku prac wykonywanych nad głową

150.8251 1L 71,00 PLN  
150.8252 2L 95,00 PLN

**od 71,00**

**i** **7**  
Więcej informacji

**38,00**

116.1050 **FUGENFIX Zestaw skrobaczek i ściągaczy do silikonu**

**i** **2**  
Więcej informacji

**1/2"**

270 mm  
90 mm  
1" - 3/4" - 1/2" - 3/8"

**95,00**

Zestaw uniwersalnego klucza stopniowego 3/8" - 1"

130.3000 3/8" 1/2" 3/4" 1"

**i** **1**  
Więcej informacji

**190,00**

**618,00**

70 mm  
12 - 35 mm  
180 mm  
110 mm  
28 - 67 mm  
250 mm

**12 - 35 MM**  
**28 - 67 MM**

**Grzechotkowy obcinak do rur**

104.5060 Inox Steel  
104.5050 Inox Steel

**i** **1**  
Więcej informacji

17 x / 2,5cm  
8 x / 2,5cm

**86,00**

325 mm

907.2113 **Japońska piła dwustronna**

**i**  **1**  
Więcej informacji



100 mm  
39 mm

**19,00**

907.2240

**i**  **1**  
Więcej informacji



78 mm  
193 mm

**52,00**

907.2105

**i**  **2**  
Więcej informacji

**71,00**



155 mm  
97 mm



907.2172 Zestaw noży składanych

**i**  **3**  
Więcej informacji

**190,00**



250 mm

118.0050 Nożyce przelotowe dźwigniowe do blachy - komplet

**i**  **5**  
Więcej informacji

Zestaw wideoskop wi-fi Ø 5,5 mm 0°  
sonda z kamerą przednią HD

**TAK INTELIGENTNY JAK TWÓJ TELEFON**



IP68  
3500 mm

**HD**





**WiFi**

**190,00**

550.7560



# ZOBACZ TO, CO UKRYTE

**5** Więcej informacji

**HD**

6 przyciemnianych diod Mini-LED

Ø 6,0 mm

1000 mm

0 / 90°

Magnes

**1140,00**

550.7500 Zestaw wideoskop HD Ø 6,0 mm 0° i 90° sonda z kamerą przednią HD

## ZARÓWNO

EXTEND YOUR EYE

Obudowa ze stali szlachetnej  
Złącze śrubowe dla akcesoriów

Kronendesign (Ochrona + optymalne czyszczenie)

Kamera  
Soczewka  
LED  
Obudowa ze stali szlachetnej z gwintem zewnętrznym  
Szkło szafirowe

Sonda przyłączeniowa

3,5"

USB 2.0

microSD

1500 mAh Li-polimer

IP 67

1280 x 720

JPG

150 mm

-10°/+50°C

**LUB**

**7** Więcej informacji

**HD**

1000 mm

0 / 90°

Magnes

Hak

Ø 4,5 mm

6 przyciemnianych diod Mini-LED

**1425,00**

550.7530 Zestaw wideoskop HD Ø 4,5 mm 0° i 90° sonda z kamerą przednią HD



# PRAWDOPODOBNIENIE NAJMOCNIEJSZY W SWOJEJ KLASIE, PRZY WADZE ZALEDWIE ~1,6 KG



		MAX. Nm	U/min	m/s <sup>2</sup>	dbA	dbA	l/min	PT				Kg	
1	515.1315	1/2"	1084	9000	<10,36	106,0	115,0	169	1/4"	—	✓	—	1,2
2	515.1270	1/2"	1390	10.000	<9,18	102,0	113,0	135	1/4"	—	✓	—	1,3
3	515.1200	1/2"	1600	8500	<17,5	89,9	100,9	169	1/4"	✓	—	—	2,1
4	515.1210	1/2"	1690	7930	<17,9	87,0	98,0	178	1/4"	✓	—	—	2,1
5	515.3785	3/4"	1690	7930	<13,56	88,0	104,0	178	1/4"	✓	—	—	2,2
6	515.3400	3/4"	2000	8500	<17,25	91,0	100,9	196	1/4"	✓	—	—	2,2

**Z BI-TURBO PEŁNE 2300 NM W ZALEDWIE ~15 SEKUND!**



**618,00**

7 512.0000



przemysłowy kanał wywiewny



8 515.3250



**4299,00**



9 515.3260



11 515.3280

**4299,00**

		MAX Nm	U/min	m/s <sup>2</sup>	dbA	dbA	l/min	PT				Kg	
7	512.0000	1/2"	2 300	8500	<8,69	99,7	110,9	244	1/4"	✓	—	✓	1,6
8	515.3250	3/4"	3450	6200	<12,57	115,5	104,5	283	1/2"	✓	—	—	6,7
9	515.3260	3/4"	3450	6200	<12,88	115,5	104,5	283	1/2"	✓	—	—	7,7
10	515.3270	1"	3450	6200	<12,57	115,5	104,5	283	1/2"	✓	—	—	6,7
11	515.3280	1"	3450	6200	<12,88	115,5	104,5	283	1/2"	✓	—	—	7,8

**1**  
Więcej informacji

**od 119,00**

**PU** ✓

515.3330	6,0 mm	G1/4" AG	8,0 m	119,00 PLN
515.3335	8,0 mm	G1/4" AG	15,0 m	166,00 PLN
515.3340	10,0 mm	G3/8" AG	15,0 m	190,00 PLN

**1**  
Więcej informacji

**48,00**

Pneumatyczny pistolet wydmuchowy z regulacją przepływu

515.1901

L1	L2	L3
235,0 mm	100,0 mm	75,0 mm

**3**  
Więcej informacji

**95,00**

**TRÓJKA Z PUNKTU DERZENIA**

515.1921 Zestaw pneumatycznego pistoletu wydmuchowego

510 mm

330 mm

95 mm

**1**  
Więcej informacji

**570,00**

**15 m**

**Ø 10 MM X 15 M**

Dane techniczne:  
Wewnętrzna średnica przewodu giętego: 10,0 mm  
maks. ciśnienie: 20,0 bar  
Gwint łączeniowy: 1/4"

**1**  
Więcej informacji

**855,00**

**1,5 m**

**Ø 13 MM X 15 M**

Dane techniczne:  
Wewnętrzna średnica przewodu giętego: 13,0 mm  
maks. ciśnienie: 20,0 bar  
Gwint łączeniowy: 3/8"

**Automatyczny zwijk do przewodu powietrza sprężonego**

515.3440

515.3445

**i** **1**  
Więcej informacji



480 mm  
320 mm  
36 mm

**57,00**

500.8040



**i** **1**  
Więcej informacji



1.150 mm  
550 mm  
36 mm

**190,00**

500.8045



**i** **1**  
Więcej informacji



360 mm  
360 mm  
360 mm

**238,00**

500.8020

**i** **1**  
Więcej informacji



400 - 540 mm

**323,00**

500.8030

**i** **1**  
Więcej informacji



490 mm  
1.040 mm  
85 mm

**333,00**

500.8011



**i** **1**  
Więcej informacji



420 mm  
1.200 mm  
145 mm

**475,00**

500.8000



	<b>1</b>	<b>2</b>	<b>3</b>	<b>4</b>	<b>5</b>
Dane techniczne:	500.8020	500.8030	500.8011	500.8090	500.8000
Kolor	czerwony	czerwony	czerwony	czerwony	czerwony
Materiał	Rura stalowa	metal	metal	tworzywo sztuczne	metal
liczba kótek prowadzących na kółkach	4	5	6	6	6
Rodzaj ogumienia	✓	✓	✓	✓	✓
tapicerowany	✓	✓	✓	✗	✓
Ochrona kamery:	✗	✓	✓	✗	✓
Jednostka opakowaniowa	1	1	1	1	1
Długość całkowita L w mm:	365,0 mm	370,0 mm	1040,0 mm	1030,0 mm	1200,0 mm
Szerokość B	360,0 mm	370,0 mm	490,0 mm	480,0 mm	420,0 mm
Wysokość H	360,0 mm	420,0 - 540,0 mm	85,0 - 400,0 mm	115,0 mm	145,0 - 510,0 mm
Łączny udźwieg kg	90 kg	90 kg	90 kg	120 kg	90 kg

**i** **1**  
Więcej informacji

**NAJLŹEJSZY**



480 mm  
1.030 mm  
115 mm

**323,00**

500.8090





Więcej informacji

- z profilem z blachy ryflowanej na stopniu
- brak przechyłów dzięki ukośnie ustawionym stopkom
- składany, dzięki czemu nie zabiera dużo miejsca w trakcie przechowywania

# 261,00



Aluminiowa drabina ze stopniami

800.0965

TESTOWANE PRZEZ



DLA TWOJEGO BEZPIECZEŃSTWA!



Więcej informacji

- z profilem antypoślizgowym
- duża platforma zapewniająca stabilność
- plastikowe osłonki nóg chronią podłogę

# 475,00



800.0960

Aluminiowy podest bezpieczeństwa



Więcej informacji

# MAŁY I DUŻY JEDNOCZEŚNIE!

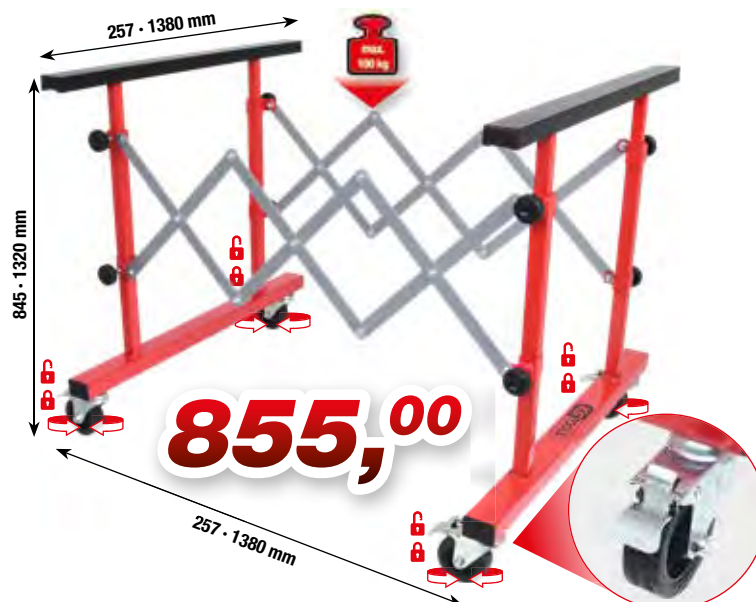

500.8100

Uniwersalny wózek teleskopowy z rolkami

**i** **1**

Więcej informacji

max. 8 bar  
(116 PSI)

60° C  
140° F

**1**

**2**

Water  
Max. 40° C

Detergent  
Max.

**3**

**4**

**5**

Switch

Lock

150.8271

**Natryskiwacz do nakładania piany (pianownica)**

95,00

**i** **1**

Więcej informacji

404,00

- mocny i ruchomy stółek
- obicie nadające się do wymiany
- cztery kulkowe rolki z polichlorku winylu
- maksymalne obciążenie do 95 kg
- stabilna stalowa konstrukcja ze rur czworokątnych
- z powierzchnią do przechowywania narzędzi i małych części

500.8013

**Mobilny taboret**

**i** **1**  
Więcej informacji

Ø 90 mm 15 mm M8

**29,00**

515.1243 Ścierak foliowy



**i** **1**  
Więcej informacji

24 mm Ø 100 mm M8

**76,00**

515.1247 Ścierak foliowy z lamelkami

**i** **6**  
Więcej informacji

ZESTAW = 6x

**143,00**

515.1285



**i** **6**  
Więcej informacji

ZESTAW = 6x

**428,00**

515.1366

**i** **1**  
Więcej informacji

KSTOOLS 515.1980

ON - OFF

**675,00**

515.1980 Pneumatyczny pistolet czyszczący

		<3,90 m/s velocity icon"/>

OPCJONALNY

**i** **1**  
Więcej informacji

**29,00**

515.1983 Nasadka na szczotkę

**i** **1**  
Więcej informacji

**29,00**

515.1986 Szczotka pędzel



**i**  **1**  
Więcej informacji

6,3 bar 96 Litry  
92 dBA 1/4" BT

- do zasysania brudu do worka na kurz i odkurzania powierzchni

145 mm 3/8" - Ø 10 mm

IN OUT

www.kstools.com 515.5090

**190,00**

www.kstools.com 515.5090

515.5090 **Pistolet nadmuchowy i ssący na sprężone powietrze**

**i**  **6**  
Więcej informacji

510 mm

4 mm 8 mm 10 mm

4 mm 8 mm 10 mm

245 mm

**143,00**

140.2370 **Zestaw do luzowania klipsów**



**i**  **11**  
Więcej informacji

**95,00**

180 mm 200 mm 200 mm 200 mm 210 mm

160 mm 200 mm 200 mm 180 mm 200 mm 200 mm

911.8205 **Zestaw plastikowych klinów**



**i**  **1**  
Więcej informacji

DC 12V 24V AC 100-240V 50/60 Hz

- usuwa zapachy i dezynfekuje wnętrze pojazdu
- automatyczne wyłączenie się urządzenia w module usuwania zapachów po 60 minutach
- pracuje bez dodatków chemicznych, dlatego gwarantuje czyszczenie bez pozostałości
- nie pozostawia żadnych śladów nawet na wrażliwych powierzchniach
- usuwa pleśń, bakterie, grzyby i roztocza

173 mm 49 mm 122 mm

**380,00**

550.1183 **Plazmowy oczyszczacz powietrza z jonizatorem**

**i** **7**  
Więcej informacji

1  $\emptyset 0 - 60 \text{ mm}$   
2  $\emptyset 0 - 65 \text{ mm}$   
3  $\emptyset 0 - 30 \text{ mm}$   
4  $\emptyset 0 - 38 \text{ mm}$   
5  $\emptyset 0 - 48,5 \text{ mm}$   
6  $\emptyset 0 - 45 \text{ mm}$   
7  $\emptyset 0 - 45 \text{ mm}$

**380,00**

115.1055 Zestaw kleszczy do obejm do węży w pojazdach mechanicznych

**i** **3**  
Więcej informacji

**48,00**

$\emptyset 15 \text{ mm}$   $\emptyset 30 \text{ mm}$   $\emptyset 60 \text{ mm}$   
150 mm 180 mm 250 mm

115.5050

**i** **3**  
Więcej informacji

$\emptyset 15 \text{ mm}$   $\emptyset 35 \text{ mm}$   $\emptyset 23 \text{ mm}$   
155 mm 255 mm 165 mm

**62,00**

115.5055

**i** **1**  
Więcej informacji

**71,00**

Pompa do spuszczenia i napełniania

150.9221

**i** **1**  
Więcej informacji

**95,00**

Specjalny klucz nasadowy 3/8" do połączeń śrubowych rury ssącej

150.2519

100 mm

**i** **1**  
Więcej informacji

**95,00**

Elektryczna pompa ssąca i tłocząca olej

150.2820

12,0 V

**KS TOOLS** 12V 5A 60W  
Richtung Direction 150.2820



Więcej informacji



0 - 2,5 bar



max. 76 cm

0 - 200 °C  
0 - 400 °F

1600 mm



R123  
R124

R123  
R125

#1

#2

#3

M50 x 2,5

M42 x 3

M58 x 3

M62 x 3

M48 x 4

M45 x 3

M50 x 2,5

M60 x 4

M52 x 3

M48 x 2,5

M42 x 2,5

M50 x 3

M46 x 3

M34 x 2,5

75 mm



**855,00**

Zestaw serwisowy do diagnostyki układu chłodzenia MASTER

150.1930



Więcej informacji



250 ml



OPCJA ZA DOPŁATĄ

**71,00**

150.1914

**475,00**

150.1910

Zestaw testujący do wykrywania przecieków CO2 na głowicy cylindra

**i**  **1**  
Więcej informacji

**95,00**



**500.7505** Ściągacz cewki zapłonowej do cewek zapłonowych prętowych



# DO SILNIKÓW VAG I OPEL

**i**  **7**  
Więcej informacji

**333,00**



**500.7570** Zestaw ściągaczy do cewek zapłonowych z uchwytem typu T do silników VAG i Opel



**i**  **7**  
Więcej informacji

120 ml 120 ml



6x10  
6x6  
6x8  
6x4  
600 mm  
Ø 6x9 mm

**808,00**

Zestaw pomp ciśnieniowych i podciśnieniowych

**150.1900**



**i**  **24**  
Więcej informacji



**238,00**

Zestaw narzędzi montażowych z uniwersalnym pierścieniem uszczelniającym wał i sprężyną zaciskającą

**700.1280**



**i**  **1**  
Więcej informacji



max. 165 mm

# 190,00



**Uniwersalny ściągacz do kół pasowych**  
Ø 40-165 mm

150.3170



**i**  **1**  
Więcej informacji

Zastosowanie:  
Citroën, Peugeot, Opel i Toyota z silnikami benzynowymi 1.0 i 1.2  
(kod silnika: ZMZ (EB0F / EB0) / HMO1 (1PP) / HMV, HMZ (EB2) / HMZ (EB2 / EB2F) / HMT (EB2D) / HMU (EB2D) / HNZ (EB2DT) / HNY (EB2DTS) / HMV (EB2M) / HMY (EB2M) / B12XE (EB2F) / D12XE (EB2FA) / B12XHL (EB2DT) / D12XHL, F12XHL (EB2ADT) / B12XHT (EB2DTS) / D12XHT, F12XHT (EB2ADTS)



# 48,00

400.2118 **Narzędzie do sprawdzania paska zębatego do PSA**

**i**  **1**  
Więcej informacji



**Uniwersalny ściągacz do kół pasowych, 3-ramienny**

150.3130

# 166,00



**i**  **22**  
Więcej informacji

# 238,00



- do montażu i demontażu trudnych do otwarcia CLIC zamknięć sprężynowych połączeń przewodów w przewodach paliwowych, przewodach klimatyzacji, przewodach powietrza i przewodach hydraulicznych
- nie uszkadza połączeń wtykowych, przewodów i węży paliwowych
- szybkie i łatwe rozdzielanie przewodów układów paliwowych
- do prawie wszystkich połączeń przewodów w pojazdach europejskich, azjatyckich i amerykańskich





5/16" 1/4" 5/16" 3/8" 3/8" 1/2" 5/8" 7/8"

3/8" 1/2" 5/8" 3/4" 5/16"

3/8" 1/2" 5/8"

3/4" 7/8" 5/16" x 3/8"

5/16"

115.1260 **Zestaw do odblokowania złącza liniowego**

**i**  **1**  
Więcej informacji

• TESLA Model 3 i Model S

**29,00**  
**EPR10**

1/4"

911.4363  1/4" **Gniazdo o profilu specjalnym do Tesli**



**i**  **1**  
Więcej informacji

**24,00**

6-24V 125 mm

550.1504 **Napięcie robocze 6 - 24 V**



**i**  **2**  
Więcej informacji

- idealna lampa kontrolna w wieloma funkcjami kontrolowania
- Ze zintegrowanym oświetleniem w celu optymalnego oświetlenia kontrolowanego miejsca
- Z wymienną sondą do opcjonalnego rozszerzenia dla istniejących na rynku komponentów do badania
- szybkie sprawdzenie działania bez konieczności demontażu elementów
- Wbudowany bi-metal jako zabezpieczenie przed zwarcie (7,5 a), stąd brak przenoszenia przy lokalizacji błędów

25 m

**618,00**

**Lampa testująca funkcje 6-24V DC z 25 metrowym kablem**

150.1655



**i**  **2**  
Więcej informacji

**1** Odbiornik

**2** Nadajnik z zaciskami krokodylkowymi

**285,00**

- do szybkiego, prostego i fachowego wyszukiwania zwarc, wad kabli i prądu pelzającego bez konieczności przebijania przewodów
- duża oszczędność czasu, ponieważ usuwanie okładzin, dywanów i listew w pojeździe można zredukować do minimum
- do testowania i wykrywania przerywanych przez dłuższy czas połączeń ("styki chwyjne")
- nadajnik jest połączony z badanym obwodem prądu za pomocą izolowanych zacisków krokodylkowych przez skrzynię bezpiecznikową.

150.3075 **Wykrywacz zwarcia**







Więcej informacji



Dla prawie wszystkich baterii



Z drukarką i 3 rolkami papieru



## PRZETESTUJ BATERIE PODDAJĄC JE NAJCIEŹSZEJ PRÓBIE

Cyfrowy tester akumulatora i systemu ładowania 12V / 24V z wbudowaną drukarką

550.1649



# 1748,00

Dane techniczne:	
Wyświetlacz:	cyfrowy
Zakres pracy CA / MCA:	40-2.000 CCA
Zakres pracy CCA:	40-2.000 CCA
Zakres pracy DIN:	40-2.000 CCA
Zakres pracy EN:	40-2.000 CCA
Zakres pracy IEC:	40-2.000 CCA
Zakres pracy JIS#:	40-2.000 CCA
Zakres pracy SAE:	40-2.000 CCA
Temperatura robocza:	+0°C do +55°C
Zakres częstotliwości:	100 Hz
Zakres pomiaru:	9-36 V
Precyzyjność pomiaru:	+/- 0,5 Megaohm
Zakres napięcia:	9-36 V



Więcej informacji



- idealny do silników benzynowych i diesla od samochodów osobowych aż po dostawcze
- w pełni izolowane zaciski akumulatora (1000A)
- akustyczny sygnał ostrzegawczy przy zmianie biegów
- bezprądowe podłączenie kablem do akumulatora pojazdu
- odporna na uderzenia obudowa z gumowaną powierzchnią do instalacji

# 2907,00

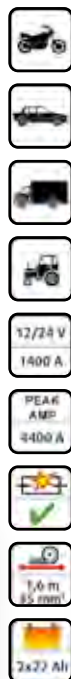

550.1720

Booster 12 V + 24 V - mobilne urządzenie wspomagające rozruch 1400 A

## SAFETY Xtreme

**i** **26**  
Więcej informacji

**DE GS**  
1000 V

**1568,00**

**3/8"**

Zestaw narzędzi z izolacją do pojazdów hybrydowych i elektrycznych

117.1895

2 x		4 mm - 5,5 mm
2 x		PH1 - PH2
6 x		6 - 8 - 10 - 12 - 13 - 17 mm
1 x		185 mm
1 x		165 mm
1 x		3/8"
1 x		3/8": 200 mm
1 x		3/8": 125 mm
10 x		3/8": 8 - 10 - 11 - 12 - 13 - 14 - 16 - 17 - 19 - 22 mm
1 x		200 mm

**i** **43**  
Więcej informacji

**DE GS**  
1000 V

**2684,00**

**3/8"**

Zestaw narzędzi z izolacją do pojazdów hybrydowych i elektrycznych

117.1890

4 x		2,5 - 3 - 3,5 - 4 mm
3 x		PH1 - PH2 - PH3
3 x		T20 - T25 - T30
1 x		210 mm
1 x		185 mm
1 x		165 mm
1 x		215 mm
1 x		165 mm
1 x		240 mm
2 x		10 - 25 mm
1 x		180 mm
1 x		3/8"
15 x		3/8": 6 - 7 - 8 - 9 - 10 - 11 - 12 - 13 - 14 - 16 - 17 - 18 - 19 - 20 - 22 mm
2 x		3/8": 150 - 250 mm
3 x		3/8": M8 - M10 - M12
1 x		Ø 200 mm
1 x		200 mm
1 x		500 m

**i** **18**  
Więcej informacji

**DE GS**  
1000 V

**1568,00**

Zestaw kluczy płaskich z izolacją ochronną

118.1500

18 x		7 - 8 - 9 - 10 - 11 - 12 - 13 - 14 - 15 - 16 - 17 - 18 - 19 - 20 - 21 - 22 - 23 - 24 mm
------	--	---

**i** **1**  
Więcej informacji

**<44.500 V**

**855,00**

Izolowany pręt ratowniczy

150.0913

Wraz z mocowaniem do ściany

1.680 mm





Więcej informacji

# PODSTAWOWY ZESTAW DO ELEKTROMOBILNOŚCI

## ecoLine



1



2,5 - 4 - 5,5 mm PH0 - PH1 - PH2



2

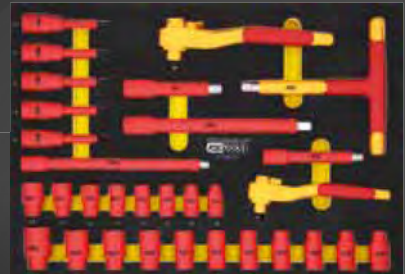

3/8" 8-18 mm 125+250 mm  
1/2" 10-24 mm 125+250 mm  
4-5-6-8-10 mm  
3/8"+1/2"



117.0222

117.0223



kwadratowa perforacja do akcesoriów



Zamykany wbudowanym zamkiem bębnowym

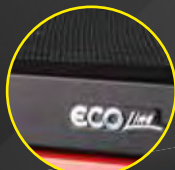

plyta robocza z 10 mm mocną wkładką piankową

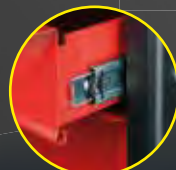

z samo-zamykaniem i funkcją SOFT-CLOSE

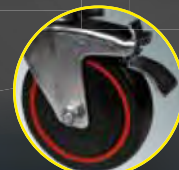

2 x hamulce rolkowe i obrotowe, średnica kółek Ø: 125 mm

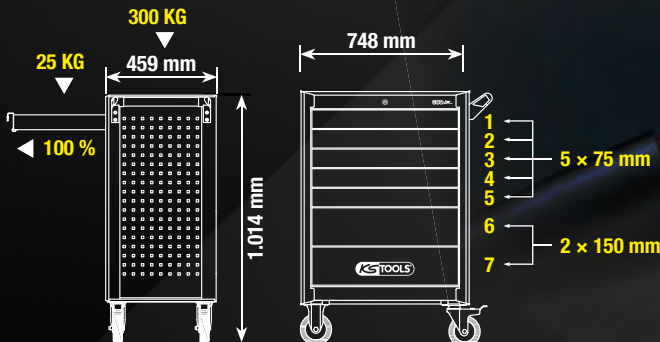

ECOline wózek warsztatowy ze 42 izolowanymi narzędziami do pojazdów elektrycznych i hybrydowych

117.6144

# 6171,00

z 42 narzędziami



**20421,00**



917.3898



917.3897



117.3819



117.1660



117.1664



117.1796



117.6172

3/8" + 1/2" Izolowany zestaw kluczy nasadowych z klucz dynamometrycznym we wkładce piankowej, 72 szt.



117.6133

Izolowany zestaw kluczy we wkładce piankowej, 33 szt.

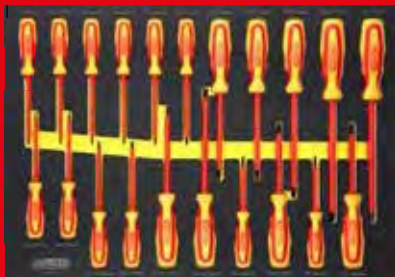

117.6121

ERGOTORQUE VDE Zestaw wkrętaków we wkładce piankowej, 21 szt.



117.6117

ERGOTORQUE VDE Zestaw szczypiec we wkładce piankowej, 17 szt.

**48,00**



117.0223

Stojak dachowy z symbolem błyskawicy i magnesem

**NAJWIĘKSZY W SWOJEJ KLASIE**

**48,00**

117.0222

Stojak dachowy z symbolem błyskawicy i przyssawką



**71,00**

117.0226

Stojak z symbolem błyskawicy



**333,00**

117.1550

Słupki odgradzające z łańcuszkiem



**665,00**

117.1545

2 x Bariera składana  
nożycowa plastikowa



Katalog elektromobilności z 188 stronami można znaleźć na [www.kstools.com](http://www.kstools.com)

**i**  **4**  
Więcej informacji

Ø 22,0 - 28,0 mm

Ø 15,0 - 21,0 mm

Ø 17,0 - 25,0 mm

Zestaw narzędzi centrujących do sprzęgła

**43,00**

150.2180 Ø 15,0 - 28,0 mm



**i**  **11**  
Więcej informacji

150 kg

310 mm

450 mm

300 mm

**1876,00**

160.0910 Zestaw uniwersalnych uchwytów do skrzyń biegów



**i**  **3**  
Więcej informacji

1 Montaż i demontaż narzędzia do napełniania A

2 Spuszczanie oleju, niski przepływ

3 Sprawdzanie poziomu napełnienia

4 Spuszczanie oleju, pełny przepływ

**119,00**

9G-TRONIC

56 mm

20 mm

74,5 mm

9 mm

28,5 mm

39,5 mm

9 mm

152 mm

48 mm

150.9695



160.0910 Zestaw uniwersalnych uchwytów do skrzyń biegów



**i**  **24**  
Więcej informacji

**NAJBARDZIEJ ROZBUDOWANY!**

**950,00**

z 23-cz. zestawem adapterów

**NOVI**

150.9261 1/8-27 NPT Ford

150.9262 BMW, Honda, Nissan etc.

150.9263 VAG

150.9264 VAG, Porsche

150.9265 M10 x 1.0 VAG, Mini Cooper

150.9267 M12 x 1.5 Mercedes

150.9268 M24 x 1.5 VAG DSG

150.9269 M22 x 1.5 VAG CVT

150.9271 M18 x 1.5 Skoda

150.9272 M30 x 1.5 VAG, Skoda

150.9273 Universal Flexible 300 mm, Honda, Hyundai, Kia, etc.

150.9274 5/16-24 (UNF) Volvo

150.9276 M18 x 1,5 Toyota / Lexus

150.9277 M8 x 1,0 Nissan / Infinity

150.9278 ATF-Adapter V.W, Passat

150.9562 Nissan Juke M12 x 1,25

150.9563 Mini Cooper M14 x 1,5

150.9564 Nissan M10 x 1,5

150.9566 GM M12 x 1,75

150.9567 Mercedes 725-9G

150.9102 VAG 7 DSG

150.9103 VAG 7 DSG

150.9104 VAG 7 DSG

150.9105 Uniwersalny zestaw do napełniania skrzyń biegów olejem przekładniowym



**i**  **4**  
Więcej informacji



**532,00**

Wspornik kolumny amortyzatora McPherson do hydraulicznego podnośnika przekładni

160.0195

**i**  **7**  
Więcej informacji



6 mm

**475,00**

Specjalny zestaw montażowy do amortyzatora ze sprężyną oporową

150.9545

**i**  **6**  
Więcej informacji

# DO PRAWIE WSZYSTKICH SPRĘŻYN!



Ø 80 - 160 mm

Ø 140 - 195 mm

**OBciążENIE max 26000 N**

- nadaje się idealnie do montażu i demontażu kolumny McPhersona
- konieczna przy wymianie amortyzatora lub sprężyny śrubowej
- uniwersalna do 90% wszystkich popularnych sprężyn w samochodach osobowych i w sektorze transportu
- atrakcyjna cenowo i solidna alternatywa dla dostępnych naprężaczy sprężyn
- nadaje się do sprężyn stożkowych i kulistych
- z aprobatą TÜV

**2147,00**

Dane techniczne:

Nacisk sprężyny maks.	2600 kg
Rozstaw maks.:	355,0
Wydajność sprężyny:	80,0 - 195,0 mm

500.8400 **Uniwersalny zestaw naprężaczy sprężyn**

TESTOWANE PRZEZ



DLA TWOJEGO BEZPIECZEŃSTWA!



Więcej informacji



1/2" x 1/2", 100 Nm



Ø 30 mm

1772,00



Ø 90 - 140 mm

500.8765 Uniwersalny zestaw teleskopowy do sprężyn wewnętrznych do Audi i Seat

DO PRZEDŁUŻENIA



Więcej informacji

Ø 95-110 mm

475,00

W połączeniu z napinaczem sprężyny 500.8755 + 500.8765

NOWY



• Zastosowanie:

MercedesKlasa E (W211 / W212), Klasa C (W204), GLA (X156), GLK (X204), FordFocus II (MK2), BMW1er (E81), VolkswagenPassat (B8 / 3G)

500.8770 Para uchwytów sprężyn Ø 95-110 mm

DO PRZEDŁUŻENIA



Więcej informacji



Ø 30 mm



Ø 90 - 140 mm

Ø 75 - 115 mm

1610,00

500.8755 Uniwersalny zestaw teleskopowy do sprężyn wewnętrznych



# DLA 95% WSZYSTKICH POJAZDÓW



Więcej informacji

max  
12000  
N



**5458,00**

Narzędzie pneumatyczne do ściskania sprężyn samochodowych, max. 10 bar

500.8800

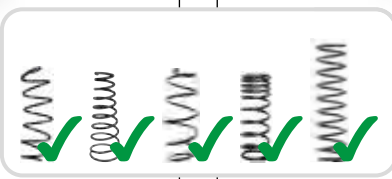

Więcej informacji

max  
24000  
N

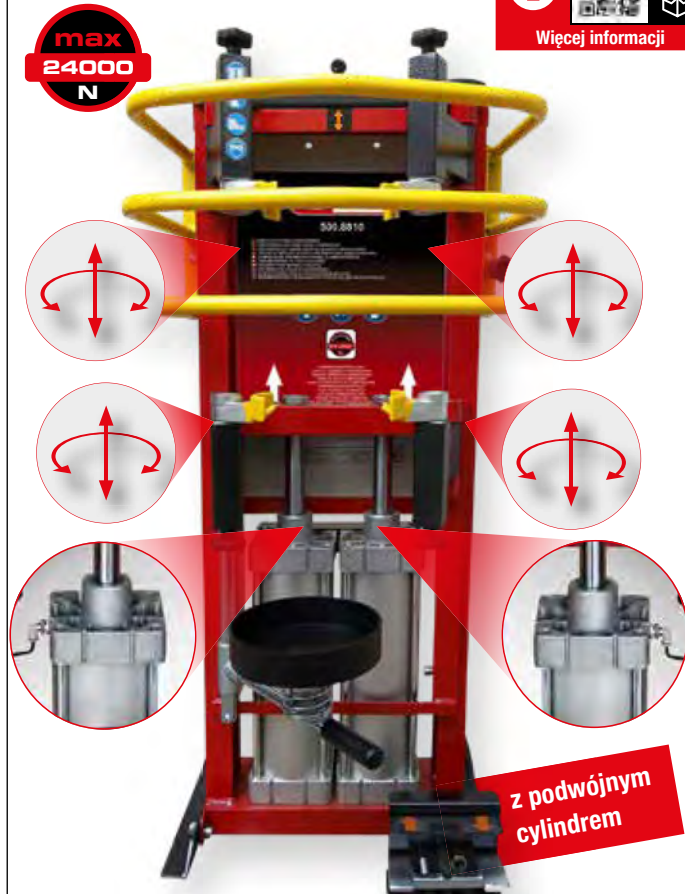

**7596,00**

Pneumatyczny ściągacz do sprężyn z podwójnym cylindrem

500.8810



Więcej informacji

- prosty montaż
- specjalna stal narzędziowa
- idealna do zamocowania kolumn McPhersona
- optymalne rozwiązanie dla bezpiecznej pozycji podczas montażu i demontażu
- z 4 trzpieniami mocującymi i z 4 trzpieniami gwintowanymi
- Dostawa obejmuje 2 pierścienie osadze rozprężne do montażu



**1340,00**

500.8801 Uniwersalny adapter do pneumatycznego ściągacza sprężyn



## ZESTAW ŚCIĄGACZY DO SPRĘŻYN WRAZ Z PŁYTĄ ADAPTERA



Więcej informacji

**6408,00**

Narzędzie pneumatyczne do ściskania sprężyn samochodowych zawiera adapter

500.8805



Więcej informacji

**8546,00**

Pneumatyczna sprężyna napinacza z podwójnym cylindrem i płytą adaptera

500.8815



**i**   1  
Więcej informacji

max. 8,0 bar

1/4" PT

450 mm

**475,00**

do uniwersalnych osłon osi

515.3100 Pneumatyczne urządzenie montażowe do manszet gumowych



**i**   1  
Więcej informacji

100 mm

255 mm

Ø 30 mm

**238,00**

150.1850 Uniwersalny ściągacz do przegubów



**i**   1  
Więcej informacji

0 - 45 mm

270 mm

**190,00**

Szczypce zaciskowe do przewodów giętkich do naciągu momentu obrotowego

115.1056





**i**   1  
Więcej informacji

max. 12 mm

**238,00**

Szczypce do opasek zaciskowych ze stali szlachetnej z zamknięciem kulkowym

115.1590

**+ od 124,00**

Opaska zaciskowa ze stali szlachetnej z zamknięciem kulkowym  
200 - 350 mm

115.1591		 100	4,6 × 200 mm	124,00 PLN
115.1592		 100	4,6 × 250 mm	124,00 PLN
115.1593		 100	4,6 × 350 mm	138,00 PLN
115.1594		 100	4,6 × 500 mm	181,00 PLN







**i**  **1**  
Więcej informacji

**UNIVERSAL**

10 mm

**190,00**

**700.5662 Narzędzie do rozpierania otworu zaciskowego**



**i**  **1**  
Więcej informacji

**119,00**

1/2"

30 mm

**Specjalna nasadka do przegubów wahacza do Mercedes**

**150.1721**   Mercedes W167, W205, W213, W238, W253, W25



**i**  **6**  
Więcej informacji

**1758,00**

**515.3880 Vibro-Impact przecinak pneumatyczny zestaw**

**VIBRO-POWER**  
515.3881  
152880316

110 mm

110 mm

130 mm

100 x 25 x 12 mm

31 x 1 sec.

**VIPRO**



**i**  **3**  
Więcej informacji

**152,00**

**Zestaw wybijaków śrub zaciskowych**

**700.5635**



**i**  **1**  
Więcej informacji

**979,00**

- vibracyjne poluzowywanie drążka kierowniczego, nasadek kontrujących lub złączy śrubowych w obszarze osi itd.
- Specjalny trzpień vibracyjny dostarcza impuls udarowy do odkręcanego połączenia śrubowego, usuwając rdzawienie i wspomagając proces odkręcania
- adapter dłuta pneumatycznego (10mm) do zastosowania w młotach udarowych

27 mm

290 mm

65 mm

**150.1608 Vibro-Impact narzędzie do poluzowywania drążka kierowniczego**



**i** **1**  
Więcej informacji



600 - 915 mm

**428,00**

911.8187 Teleskopowy łom z główką na przegubie

**i** **1**  
Więcej informacji



M 30

360°

1.360 - 2.030 mm

Podpora pod nadwozie

**580,00**

160.0342

**i** **1**  
Więcej informacji



400 mm

400 mm

**475,00**

Urządzenie do testowania luzów na osi

700.1465

**i** **1**  
Więcej informacji



960 mm

**803,00**

700.1495 Uniwersalny drążek do osi z łańcuchem

**i** **6**  
Więcej informacji

# GORĄCE URZĄDZENIE



160 mm

Ø 50 mm

170 mm

Ø 40 mm

160 mm

Ø 30 mm

750 mm

120 mm

Ø 56 mm

1000 W

**2147,00**

500.8480 Zestaw nagrzewnicy indukcyjnej



**i** **22**  
Więcej informacji

42 40 38 36 34  
32 30 28 26 24  
#1 #2 #3 #4  
M12 M10 TR20

**700.2355** Zestaw tulei dociskowych, regulowanych stopniowo **3496,00**

**i** **37**  
Więcej informacji

1 x 2 x 9 x 13 x  
Ø1: 34 - 80 mm Ø2: 44 - 90 mm  
Ø 38 - 40 - 42 - 50 - 52 - 54 - 62 - 64 - 66 mm  
Ø 34 - 36 - 44 - 46 - 48 - 56 - 58 - 60 - 68 - 70 - 72 - 75 - 80 mm  
M10x1,5  
M12x2,0  
M14x2,0  
M16x2,5

**700.1550** Zestaw tulei do wciskania - wyciskania **1425,00**

**i** **4**  
Więcej informacji

30-35 mm 35-40 mm 40-45 mm  
360 mm  
Zestaw specjalnych kluczy od przegubu osiowego **380,00**  
1/2" / 32 mm

**150.1125**

**i** **30**  
Więcej informacji

1 x 4,3 Kg  
Ø 90 - 130 mm  
1 x 4 x M 14  
4 x M12 x 1,25  
M12 x 1,5  
4 x M12 x 1,25  
M12 x 1,5  
M14 x 1,5  
1 x M18 x 2,5 x 230 mm M57 x 2

**700.1530** Uniwersalny zestaw ściągaczy do piast i przegubów **1069,00**

**i** **1**  
Więcej informacji

**71,00**

150.2199 **Tester płynu hamulcowego**

150 mm

Ø 20 mm

**i** **1**  
Więcej informacji

**VITON®**  
**FKM**

**133,00**

150.8258 **Butelka z pompką do płynu do czyszczenia hamulców**

**Specjalnie do czyszczenia hamulców**

**i** **2**  
Więcej informacji

**52,00**

150.1935 **Uniwersalny zestaw haków, dopasowujący się kształt**

**i** **2**  
Więcej informacji

**71,00**

150.2235 **Uniwersalny zestaw haków, sztywny**

**i** **12**  
Więcej informacji

**323,00**

150.2400

**Zestaw nasadek specjalnych do odkręcania zacisków hamulcowych**

- 1/2" 11,5 mm 14 mm 15 mm 20 mm AS 22 mm
- 1/4" 9 x 20 mm
- 3/8" 7 x 72 mm 7 x 92 mm 9 x 50 mm 11 x 100 mm
- 3/8" 7 x 25 - 8 x 25 mm

**i** **41**  
Więcej informacji

**475,00**

150.1970 **Zestaw narzędzia cofania tłoka zacisku hamulca**



Więcej informacji

# UNIWERSALNY GENIUSZ

**UNIWERSAL**  
Dla 95% wszystkich pojazdów



**618,00**

150.2440 Uniwersalny zestaw narzędzia cofania tłoka zacisku hamulca



Więcej informacji

**3325,00**



5L



Urządzenie do konserwacji hamulców KS5

160.0700

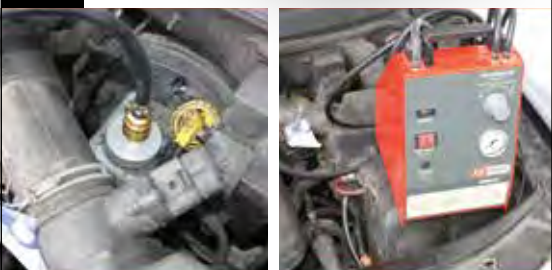

Więcej informacji



**UNIWERSALNIE REGULOWANY**



Max. 70 mm

Min. 28 mm

**285,00**

160.0718

Uniwersalny adapter do króćca odpowietrzającego, regulowany



**i** **6**  
Więcej informacji

**STOP**

1,200 mm

**333,00**

11 mm  
10 mm  
9 mm  
8 mm  
7 mm

**160.0725** Zestaw kluczy do odpowietrzania hamulców

**i** **1**  
Więcej informacji

4,75 mm (3/16")

21 mm  
31 mm  
41 mm  
61 mm  
76 mm

**190,00**

**120.1006** Giętarka do przewodów hamulcowych

**i** **1**  
Więcej informacji

4,75 mm (3/16")  
6,35 mm (1/4")

**143,00**

**120.1004** Narzędzie do prostowania przewodów hamulcowych / - Narzędzie do gięcia

**1** Zaginanie  
**2** Odtwarzanie  
**3** Nakierowywanie

OUT IN

**i** **4**  
Więcej informacji

**238,00**

**122.1215** FLAREFIXeco uniwersalny zestaw narzędzi do zarabiania przewodów hamulcowych 4,75 mm



Więcej informacji

# FLAREFIX



DIN  
SAE

# 808,00



4,75-5,0 mm, OP1, SAE

6,0 mm, OP1, SAE

4,75-5,0-6,0 mm, OP2

4,75-5,0 mm

6,0 mm

M12x1,25

3,0-40,0 mm

3,0-16,0 mm

4,75 mm, 3/16"

5,0 mm

6,0 mm

122.1290

FLAREFIX 1 Uniwersalny zestaw urządzeń do zarabiania przewodów hamulcowych z wrzecionem hydraulicznym



Więcej informacji

# FLAREFIX II

## Hydraulic

DIN  
SAE

# 1425,00



max.  
2,5t



M12 x 1,25 mm

4,75-5,0 mm, OP1, SAE

6,0 mm, OP1, SAE

4,75-5,0-6,0 mm, OP2

4,75-5,0 mm

6,0 mm

M12x1,25

4,75 mm, 3/16"

5,0 mm

6,0 mm

122.1260

FLAREFIX 2 Uniwersalny zestaw urządzeń do wywijania przewodów hamulcowych z cylindrem hydraulicznym

**i**  **9**  
Więcej informacji



**3/8"**

**1 Ford/PSA**  
**2 BMW**  
**3 VAG**  
**4 Mercedes**  
**5 DAF/MAN**  
**6 GM NOWY**  
**7 Ford NOWY**  
**8 Ford NOWY**  
**9 Ford**

**119,00**

**150.1040** 3/8" zestaw o specjalnym profilu do serwisu olejowego do śrub korków spustowych z tworzywa sztucznego, 9-szt

**i**  **1**  
Więcej informacji



Ø 385 mm

**62,00**

**150.9359** Wanna ociekowa 7,5 litra



**i**  **4**  
Więcej informacji

# DO VAG



www.kstools.com  
**KSTOOLS**  
150.9131

**2,0 L**

- Idealny do czystego, fachowego i przyjaznego dla środowiska napełniania
- bezpośrednie i szczelne połączenie z otworem wlewu oleju
- uniknięcie strat i zabrudzeń spowodowanych wyciekającym olejem na blok silnika lub kolektor wylotowy
- z ruchomym ramieniem kątowym do trudno dostępnych miejsc

**z ruchomym ramieniem kątowym do trudno dostępnych miejsc**

**71,00**

**150.9155** Zestaw lejków do wlewania oleju z obrotowym ramieniem kątowym do VAG





30



Więcej informacji

# UNIWERSALNE



Ø 63 - 102 mm

3/8"



65-14, 65/67-14, 66-6, 68-14, 73-14,  
74-15, 74/76-15, 75/77-15, 76-8, 76-12,  
76-14, 76-30, 78-15, 80-15, 80/82-15,  
86-18, 86-16, 90-15, 92-10, 93-15, 93-36,  
93-45, 95-15, 96-18, 100-15, 106-15,  
108-15, 108-18

# 475,00

150.9350 Zestaw kluczy do filtrów oleju, 3/8"



24



Więcej informacji

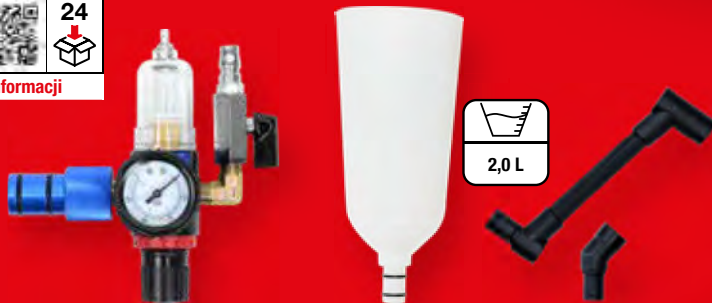

2,0 L

# 475,00

VW

Lexus

Lotus

Ford

Nissan

Subaru

Mitsubishi

Land Rover

Hyundai

Audi

Chrysler

Toyota

Citroën

Volvo

Cadillac

Citroën

Buick

Volvo

Buick

uniwersalne



- w zestawie bagnet i VAG-MQB adapter platformowy
- bezpośrednie i szczelne połączenie z otworem wlewu oleju
- z ruchomym ramieniem kątowym do trudno dostępnych miejsc
- Idealny do czystego, fachowego i przyjaznego dla środowiska napełniania
- uniknięcie strat i zabrudzeń spowodowanych wyciekającym olejem na blok silnika lub kolektor wylotowy

150.9130 MASTER zestaw do wlewania oleju z ruchomym ramieniem kątowym





Więcej informacji

- Idealny podkład do ochrony progów i lakierów
- optymalne zabezpieczenie przed poślizgiem
- Uniwersalna obsługa podnośników
- Optymalny do warsztatów karoserii, serwisu opon i podnośników itp.
- Bardzo wytrzymałe a przez to do różnorodnych zastosowań

**190,00**

Zestaw uniwersalnych nakładek gumowych do podnośnika

160.0391-TD

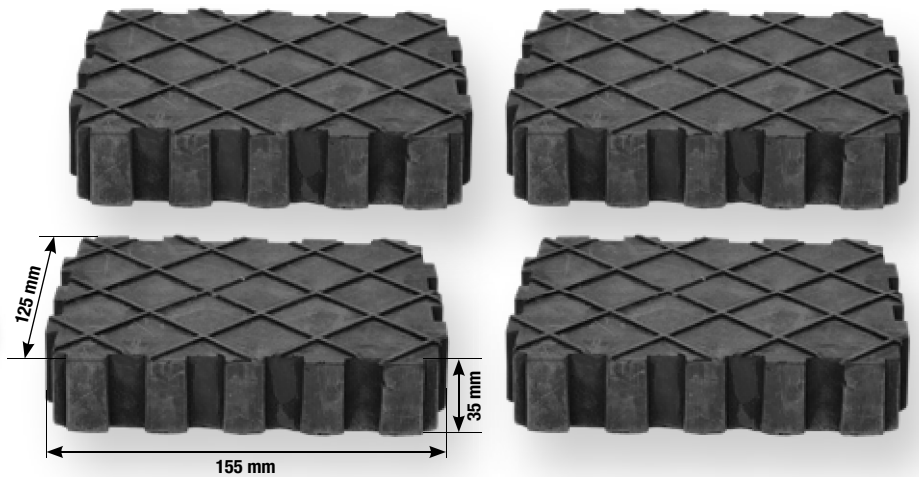

Więcej informacji



**38,00**

800.0156 Magnetyczna tacka z tworzywa sztucznego, Ø 150 mm



Więcej informacji



**48,00**

150.2032 Metalowe urząd. do montażu wentyli sam. 330 mm



Więcej informacji



**238,00**

Metalowy wieszak magnetyczny, 390 mm

800.0190



Więcej informacji



**133,00**

911.8135 Dźwignia do opon Runflat i montażu



**i**  **1**  
Więcej informacji

600 mm

0 - 12 bar

**95,00**

1/4" PT

**Pneumatyczne urządzenie do pomiarucisnienia w oponach, 0 - 12 bar**

515.1950

**i**  **1**  
Więcej informacji

400 mm

0 - 10 bar

**295,00**

skalowany

1/4" PT

**Skalibrowane urządzenie do pomiarucisnienia w oponach, 0 - 10 bar**

515.1960

**i**  **5**  
Więcej informacji

**271,00**

**OPCJA ZA DOPLATĄ**  
60 sztuk  
**86,00**  
150.1072

**Zestaw do wulkanizacji opon do pojazdów mechanicznych, 5-cz., 100 mm gwinty**

150.1070

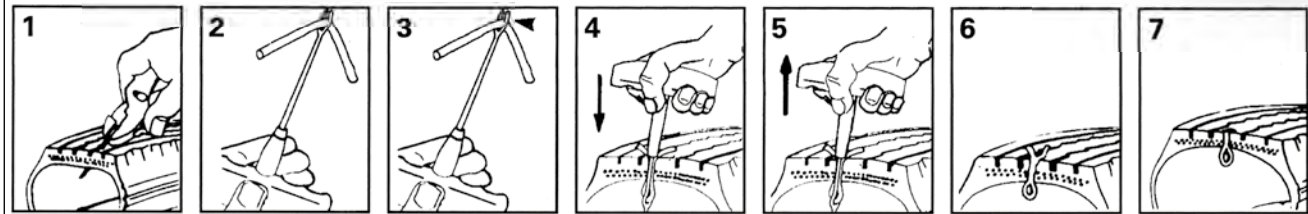

**i**  **1**  
Więcej informacji

**428,00**

Zestaw do czyszczenia piast aluminiowych, Ø 150 mm, wew. Ø 90 mm

100.5080

90 mm

150 mm

**OPCJA ZA DOPLATĄ**  
**166,00**  
100.5077

**i**  **3**  
Więcej informacji



1/2" Zestaw spiral do wykrecania 3-szt, 17-21 mm

**190,00**

913.1270 1/2" 17 - 19 - 21 mm



**i**  **10**  
Więcej informacji



Zestaw do demontażu zabezpieczeń na koła

17 mm 3 x  
180 mm  
22 mm  
8 x 18 - 19 - 20 - 21 - 22 - 23 - 24 - 25 mm

**285,00**

913.1480 18 - 19 - 20 - 21 - 22 - 23 - 24 - 25 mm



**i**  **2**  
Więcej informacji



1/2" 19,5 mm 21,5 mm 18,5 mm 20,5 mm

1/2" Specjalny zestaw uderowych nasadek do alufelg do Forda, 18,5 / 19,5 / 20,5 / 21,5 mm

**133,00**

515.0895 1/2" 18,5 - 19,5 - 20,5 - 21,5 mm

**i**  **1**  
Więcej informacji

**DO MERCEDESA**

max. 75 Nm

**86,00**

1/2" uderowa przedłużka skrętna, 75Nm

515.1491 1/2"



# MASYWNY ZESTAW NASADEK UDAROWYCH DO FELG ALUMINIOWYCH 1/2"

**1**

Więcej informacji

21 mm 19 mm 17 mm

**86,00**

515.1070 1/2" 17 - 19 - 21 mm

**2**

Więcej informacji

15 mm 17 mm 19 mm 21 mm 22 mm

**119,00**

515.0870 1/2" 15 - 17 - 19 - 21 - 22 mm

**3**

Więcej informacji

**333,00**

17 mm 15 mm 19 mm 22 mm 23 mm

21 mm 17 mm 21 mm 24 mm

1/2" 15 - 17 - 19 - 21 - 22 - 23 - 24 mm

7/8" 17 mm MS21

515.0890

**4**

Więcej informacji

15 mm 17 mm 19 mm 21 mm 22 mm 23 mm 24 mm

**665,00**

**WSZECHSTRONNY KOMPLET**

21 mm 19 mm 17 mm 18,5 mm 19,5 mm 20,5 mm 21,5 mm 17,5 mm 22,5 mm

515.0885 1/2" 15 - 17 - 19 - 21 - 22 - 23 - 24 mm 7/8" 17 mm MS21 17 - 19 - 21 mm 18,5 / 19,5 - 20,5 / 21,5 - 17,5 / 22,5 mm

	515.1072 15 mm	515.1073 17 mm	515.1075 19 mm	515.1076 21 mm	515.1077 22 mm	515.1078 23 mm	515.1079 24 mm	515.1089 Tesla 7/8"	515.2055 Mercedes 17 mm	515.2060 Hyundai KIA MS21	913.1271 Spirala do wykręcania 17 mm	913.1272 Spirala do wykręcania 19 mm	913.1273 Spirala do wykręcania 21 mm	515.0896 Ford 18,5 / 19,5 mm	515.0897 Ford 20,5 / 21,5 mm	515.0899 Ford 17,5 / 22,5 mm	515.1134 Przedłużka udarowa, 75mm
<b>1</b>	X	✓	✓	✓	X	X	X	X	X	X	X	X	X	X	X	X	X
<b>2</b>	✓	✓	✓	✓	✓	X	X	X	X	X	X	X	X	X	X	X	X
<b>3</b>	✓	✓	✓	✓	✓	✓	✓	✓	✓	✓	X	X	X	X	X	X	X
<b>4</b>	✓	✓	✓	✓	✓	✓	✓	✓	✓	✓	✓	✓	✓	✓	✓	✓	✓



Więcej informacji

- precyzyjność wyzwalaenia  $\pm 3\%$  tolerancji ustalonej wartości
- stała dokładność przy minimum 5 000 zmianach obciążenia
- dla kontrolowanego zakręcania w prawo i w lewo
- sygnał po osiągnięciu żądanego momentu dokręcenia
- szybkie i pewne ustawienie momentu obrotowego przez przekręcenie uchwytu

# 589,00

20-200 Nm



Znak jakości  
DIN EN ISO 6789  
Certyfikat  
Dokładność



1/2"

500 mm



125 mm

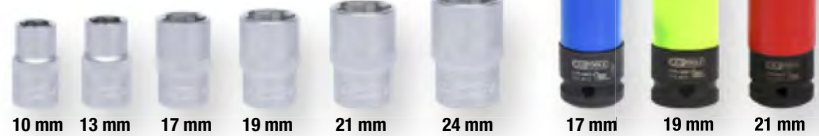

10 mm 13 mm 17 mm 19 mm 21 mm 24 mm 17 mm 19 mm 21 mm

516.2400 1/2" 10 - 13 - 17 - 19 - 21 - 24 mm



1/2" 1600 Nm 2,1 KG

# 1.600 Nm



15 mm 17 mm 19 mm 21 mm 22 mm

1/2"

+

4x

Ø 150 mm



Ø 400 mm

# 515.1205 475,00



**Więcej informacji**

8 h max. 4,5 h 95 g

Przełącznik czujnika

MAX. 350 Lumenów

MAX. 100 Lumenów

On/Off

Regulacja rozmiaru

Power Display

XPE LED 2 poziomy światła

Czujnik ruchu

COB LED 3 poziomy światła

270°

**MUST HAVE!**  
DO WARSZTATU LUB NA ZEWNĄTRZ

150.4520

**71,00**

Modi

Modi	COB 100%	COB 40%	COB RED	XPE 100%	XPE 40%
LED	270° 3 Watt COB LED			1 Watt High Power XPE LED	
40% 100%	350 LM	150 LM	-	100 LM	40 LM
🕒	3 h	6 h	8 h	4 h	8 h

**Więcej informacji**

25 m max. 10 h IPX3

140 mm

85 Lumenów

25 m

**perfectLight** Lampka kieszonkowa 85 lumenów

150.4370

**71,00**

**Więcej informacji**

500 Lumenów

250 Lumenów

360°

**HYBRYDA WŚRÓD LAMP**

USB

**ZARÓWNO**  
bateria litowo-jonowa 1200 mA (w zestawie)

**LUB**  
3x baterie AAA (nie wchodzą w skład zestawu)

180°

ON OFF

20% 40% 60% 80% 100%

**86,00**

w tym funkcja powerbanku USB,

3 h max. 3 h IP65

150.4510

**Więcej informacji**

możliwość ładowania za pomocą kabla USB-C (w zestawie)

350 Lumenów

81,00

UV LED

150.4400

165 mm

**LED COB Stripe** Lampa warsztatowa 350 lumenów z punktową diodą UV i wskaźnikiem laserowym

150.4400

3 h max. 3 h IP20

# LIGHT AND SOUND

**95,00**

Więcej informacji

130 Lumenów

300 Lumenów

z funkcją ściemniania

funkcja powerbanku

ON OFF

USB-A OUT

USB-C IN

rozpraszanie ciepła

zintegrowana bateria litowo-jonowa 1.200 mAh

150.4505

**238,00**

Więcej informacji

260 Lumenów

500 Lumenów

USB-A OUT

200% 100% 300%

zintegrowana bateria litowo-jonowa 2.400 mAh

150.4500

Twój partner

4 042146 909485 LL22-40PL\_PLN

**KS Tools Werkzeuge - Maschinen GmbH**  
 Seligenstädter Grund 10 - 12  
 D-63150 Heusenstamm  
 Mail: [aftersales@kstools.com](mailto:aftersales@kstools.com)  
 Web: [www.kstools.com](http://www.kstools.com)  
 NIEMCY

Od momentu wejścia w życie powyższej ulotki promocyjnej wszelkie dotychczas obowiązujące ceny promocyjne tracą swoją ważność. Sprzedaz tylko poprzez specjalistyczne punkty handlowe. Zastrzegamy sobie prawo do błędów w druku, pomyłek i zmian technicznych w trakcie trwania promocji. Wszystkie ceny w PLN plus VAT obowiązują do 2023-09-30.