



KATALOG NARZĘDZI

Aktualne ceny

K22_23/PL/PL/1



Niewiążące proponowane ceny katalogowe netto bez VAT
Ceny obowiązują od 1.1.2022 do najpóźniej 31.12.2022
Zmiany cen przed 31.12.2022 zastrzeżone
Błędy powstałe w wydruku zastrzeżone



EINFACH VIGOR.



www.vigor-equipment.com/konfigurator

 **KONVIGORATOR**



od strony 68

	Wózki narzędziowe i wyposażenie warsztatu	→ 32–87
	Przechowywanie narzędzi	→ 88–121
	Narzędzia ręczne	→ 122–233
	Narzędzia dynamometryczne	→ 234–237
	Narzędzia pneumatyczne	→ 238–245
	Ogólne wyposażenie warsztatu	→ 246–259
	Diagnostyka/akumulatory/ wyposażenie elektryczne	→ 260–265
	Silnik / układ chłodzenia / klimatyzacja	→ 266–277
	Układ smarowania	→ 278–285
	Hamulce	→ 286–303
	Koła / Opony	→ 304–315
	Karoseria	→ 316–323
	Narzędzie specjalne do podwozia pojazdów mechanicznych/użytkowych	→ 330–417

Spis treści



Wózek narzędziowy z wyposażeniem	35–48	Wózek serwisowy	59
Mobilne stoły warsztatowe z wyposażeniem	49–50	Akcesoria do wózków narzędziowych	59–67
Wózek narzędziowy bez wyposażenia	51–56	System meblościanki	68–80
Mobilny stół warsztatowy bez wyposażenia	57–58	Akcesoria systemu meblościanki	81–87
<hr/>			
Skrzynki na narzędzia Multibox	90–91		
Wkładki z miękkiej pianki	92–121		
<hr/>			
Systemy kluczy nasadowych	124–177	Narzędzia z atestem VDE	213–216
Uniwersalna walizka na narzędzia	178–179	Narzędzia udarowe, skrobaki i narzędzia do luzowania	217–224
Klucze maszynowe płaskie	180–190	Różne narzędzia ręczne	224–225
Wkrętaki i nasadki wkrętakowe (biły)	191–202	Przecinanie i piłowanie	225–233
Szczypce	203–212		
<hr/>			
Klucz dynamometryczny	236		
Kątomierz elektroniczny	237		
<hr/>			
Klucz udarowy	239–240		
Grzechotki pneumatyczne	241		
Szlifierki palcowe	242		
Szlifierki/wiertarki	243		
Pistolety pneumatyczne	244–245		
<hr/>			
Elektryka	261, 264		
Multimetr	261		
Odblokowanie kabli	262		
Zestaw szczypiec do zaciskania konektorów	263		
<hr/>			
Narzędzia do silników	267–269		
Diagnostyka układu chłodzenia	270–272		
Diagnostyka systemu turbodoładowania	273–274		
Testery kompresji i utraty ciśnienia	275–276		
<hr/>			
Miarki oleju	279		
Klucze do filtra oleju	280–281		
Pompy oleju i urządzenia napełniające	282–285		
<hr/>			
Konserwacja hamulców i odpowietrzenie	287–289		
Narzędzia do cofania tłoczków hamulcowych	290–292		
Skrobak	293–295		
Narzędzia do formowania przewodów hamulcowych	296–298		
Narzędzia inspekcyjne	299–302		
<hr/>			
Klucze nasadowe udarowe do kół	305–307		
Podnośniki i podpory	308–311		
Koła / narzędzia do opon	311–315		
<hr/>			
Zestaw ściągaczy do ramion wycieraczek do szyb	318		
Naprawa i zestawy montażowe	319		
Nagrzewnica indukcyjna i akcesoria	320–323		
<hr/>			
Podwozie – pojazdy mechaniczne – różne	324–329	Zestawy narzędzi do standardowych łożysk koła	341–343
Cylinder ciśnieniowy dwustronnego działania	332–334	Zestawy narzędzi do kompaktowych łożysk kół	344
Akcesoria do cylindrów	335–339	Zestawy narzędzi do skręcanych kompaktowych łożysk kół	345–353
Narzędzia do napędu mechanicznego	338–339	Zestawy narzędzi do piast kół z 6 i 8 sworzniami	353
	368–371	Zestawy narzędzi do wałów napędowych	354
Pompy hydrauliczne	340	Skrzynki na narzędzia Multibox	356–367
		Zestawy narzędzi do łożysk i tulei	372–381
		Ściągacz do sprężyn	382–385
		Mobilne stoły warsztatowe z asortymentem narzędzi specjalnych	386–391
		Specjalne wkładki z miękkiej pianki	392–397
		Zestawy narzędzi do pojazdów użytkowych	398–417



Objaśnienie symboli

	Do śrub z gniazdem rowkowym
	Do śrub z gniazdem krzyżowym (PH)
	Do śrub z gniazdem krzyżowym Pozidriv (PZ)
	Do śrub z gniazdem sześciokątnym
	Do śrub z łbem sześciokątnym
	Do śrub z gniazdem TORX®
	Do śrub tamper resistant TORX® (śrub z gniazdem TORX® z czopem)
	Do śrub z łbem TORX®
	Do śrub z gniazdem wielozębnym (XZN)
	Do śrub w gniazdem wieloklinowym
	Do śrub Polydrive
	Do śrub z gniazdem w kształcie 5-ramiennej gwiazdy i z bolcem
	Do śrub z gniazdem w kształcie 3 skrzydeł Tri-Wing®
	Wielkość nominalna 6,3 mm
	Wielkość nominalna 10 mm
	Wielkość nominalna 12,5 mm
	Wielkość nominalna 20 mm
	Wielkość nominalna 25 mm
	Wewnętrzny kwadrat
	Zewnętrzny kwadrat
	Wewnętrzny sześciokąt
	Zewnętrzny sześciokąt
	EN/IEC 60900:2004

Objaśnienie piktogramów

	Narzędzie do pojazdów mechanicznych
	Narzędzie do pojazdów ciężarowych
	Instrukcja obsługi / Opis zastosowania
	Centralne rygłowanie
	Masa wózka warsztatowego
	Ładowność wózka warsztatowego
	Liczba narzędzi w zestawie
	Zęby
	Kąt obrotu
	Zastosowanie w otworach
	Zastosowanie na wałkach
	Magnes
	Czas świecenia
	Czas ładowania
	Masa
	Typ baterii/akumulatora
	Sygnal akustyczny
	Ciśnienie robocze
	Wibracje
	obr./min
	Natężenie dźwięku
	Maksymalny moment przy odkręcaniu
	Podwójny mechanizm udarowy
	Średnica nominalna szybkozłączca
	Typ baterii/akumulatora
	Testery
	SUV/Van
	Pojazdy rolnicze
	Przemysł
	Kod QR
	Film o zastosowaniu
	Długość węża
	Pojemność oleju
	Zastosowanie hydrauliczne
	Zastosowanie mechaniczne

A

Adapter/tłacznik 132, 143–145, 162, 168, 172,
 274, 280, 287, 336–337, 371, 385
 Akcesoria do pompki hydraulicznej 337, 340

B

Black Edition 35–36

C

Chwytnik magnetyczny 249
 Chwytnik pazurów 249
 Chwytnik przysawkowy 257
 Cylinder hydrauliczny 332–336, 366, 392, 395
 Cylinder hydrauliczny jednostronnygo
 działania (ściskanie) 332–336, 366, 392, 395
 Cylinder hydrauliczny wciągający 332–334

D

Diagnostyka 215, 224–225, 236–237, 261, 270,
 272–276, 279, 294–295, 300, 312
 Diagnostyka systemu turbodoładowania 273–274
 Diagnostyka układu chłodzenia 270, 272
 Dolna szafka narożna 76
 Drewniana płyta robocza 65
 Dźwignia do demontażu 222–224, 312
 Dźwignia montażowa 312

E

Elektryka / elektronika pojazdowa 261–262

G

Grzechołka 127
 Grzechołka / klucz z grzechołką 96, 108, 126–128, 136, 154–155,
 167, 173–174, 183–185, 187–189, 214
 Grzechołka o drobnych zębach 126–127, 136, 154, 173
 Grzechołka pneumatyczna / wrętnak pneumatyczny 241, 306
 Grzechołka z litej stali 126–127, 136, 154
 Grzechołka z uchwytem obrotowym 128, 136, 154
 Grzechołka zapadkowa 126–128, 136–137, 154–155, 167, 173, 214

H

Haki do zawieszania narzędzi 67
 Hydrauliczny podnośnik samochodowy 308–309

I

Imadło 67

K

Kątomiernik elektroniczny 237
 Klucz
 nasadowy 93–94, 100–101, 103–105, 108, 117, 124–152, 154–164,
 166–169, 171–177, 199–200, 213–214, 293, 305–307
 nasadowy trzpieniowy 94–95, 105–106, 113, 130–131, 135,
 138–143, 147–149, 152–153, 157–160, 214
 nasadowy z profilem spiralnym 150–151, 163
 oczkowy 96, 108, 182, 184–188
 oczkowy dwustronny z grzechołką 188–189
 oczkowy widełkowy 95, 106–108, 118
 płaski 95–96, 106–108, 118, 183–185, 187
 płaski z grzechołką 183
 płasko-oczkowy przegubowy z grzechołką 96, 187
 płasko-oczkowy z grzechołką 96, 109, 113, 184–185, 187
 widełkowy 95–96, 106–108, 118, 183, 187, 190
 Klucze
 maszynowe płaskie 95–96, 106–108, 182–188
 maszynowe płaskie dwustronne 95, 180
 oczkowe dwustronne 96, 182, 186–188
 płasko-oczkowe 95, 106–108, 114, 118, 181
 płasko-oczkowe grzechołkowe 96, 108, 184–185, 187
 udarowe i klucze nasadowe 94, 151–152, 163–165,
 168, 172, 239–240, 305–306
 Kółko skrętne 63
 Kółko stałe 63
 Kombinacje systemowe kluczy nasadowych 112, 124, 174–177
 Kontrola/pomiary 236–237, 261, 275–276, 299, 302

L

Łącznik/adapter 120, 132, 143–145, 162, 168, 172,
 274, 280, 287, 336–337, 371, 385
 Lampa / oświetlenie warsztatowe 254
 Lampa robocza / oświetlenie robocze 254
 Lampa/oświetlenie 254
 Leżanka warsztatowa 91
 Łom 223–224, 312
 Lusterko inspekcyjne teleskopowe 248
 Lutownica 250
 Lutownica gazowa 250
 Łyżka do opon 312
 Łyżki montażowe 223–224, 312

M

Manometr 337
 Mata piankowa 65
 Miarka taśmowa zwijana 224
 Miernik głębokości 312
 Miska warsztatowa uniwersalna 250
 Młotek 99, 102, 110–111, 118, 217, 313, 371
 Młotek delikatny 217, 313
 Młotek gumowy 313
 Młotek ślusarski 217
 Młotki dwuobuchowe 217
 Mobilny stół warsztatowy 49–50, 57–58, 386–389
 Multimetr / kabel pomiarowy 261

N	
Nagrzewnica indukcyjna i akcesoria	320–323
Napęd czworokątny	
6,3 mm (1/4 cala)	93, 103–105, 117, 124–132, 145, 176–177
10 mm (3/8 cala)	132–145, 162, 178–179
12,5 mm (1/2 cala)	93, 103–105, 117, 131, 144–152, 154–164, 168, 176–177, 214, 239, 241, 305–306
20 mm (3/4 cala)	166–169
25 mm (1 cal)	169, 171
Narzędzia do	
łożysk kół pojazdów mechanicznych	326, 341–345, 348–353, 356–357, 359–361, 393–395, 398–401, 403–404, 408, 410, 414
obsługi łożysk i tulei	358, 362–365, 367, 372–381, 398–402, 414–415
Narzędzia pneumatyczne	94, 239–245, 306
Narzędzie dla elektryków	100, 102, 213–216
Narzędzie do	
amortyzatorów	324, 327, 351, 353, 385
formowania przewodów hamulcowych	296–299, 301
hamulców	287–290, 292–302, 339, 354, 405, 414
karoserii	318–323
klina wewnętrznego (Ribe CV)	102, 149, 160
kół/opon	305–307, 312–314
kompaktowych łożysk kół	344, 348–353, 357, 359–361, 395–396
napraw elementów z tworzyw sztucznych	319
obsługi łożysk silentbloków / tulei	364–365, 374–375, 377–381, 415
odważników	312, 314
osi	328
podwozi	297, 300, 305–307, 312–314, 324–326, 328, 341–345, 348–354, 356–357, 359–361, 364–366, 368–371, 374–381, 385, 393–395, 398–401, 403–404, 406–412, 414–415
pojazdów mechanicznych	261–262, 324, 326, 341–345, 348–353, 356–357, 359–361, 385, 393, 395, 398–401, 403–404, 408, 410, 414
pojazdów użytkowych	405–417
profilu rowkowego	131, 138, 192, 215
profilu sześciokątnego	95, 131, 135, 141–143, 149, 153, 157–158, 214
różnych kształtów łbów śrub	126, 130, 150, 157
silnika	267, 269, 272–275
sondy lambda	267
śrub zaciskowych	325
świec iskrowych	138, 157, 204
sworzni sprężystych	413, 416–417
systemu kontroli ciśnienia w oponach (RDKS)	307
układu smarowania	250, 279–281, 283–285
wahacza	325, 375–376
wałów napędowych	342, 353–354, 366, 368–371, 393, 395, 401, 406–412
wymiany pasków	269
Narzędzie	
dynamometryczne	236
inspekcyjne	299, 302
pneumatyczne	94, 239–242, 244–245, 306
Pozidriv (PZ)	130, 139
Ribe CV	102, 149, 160
Tamper-Resistant TORX®	130, 139–140, 160
TORX®	94, 97, 102, 129–130, 135, 138–140, 148, 152, 157, 159–160, 174, 194–195, 197, 199
uniwersalne	211, 247
wielozębne	95, 102, 148, 158–159, 169, 171
XZN	95, 102, 135, 148, 153, 158–159, 171
z atestem VDE	100, 102, 213–216
z gniazdem krzyżowym (PH)	130, 139, 192–193, 215
Nasadka / nasadka wtykana	93, 100–101, 103–105, 108, 117, 124–152, 154–164, 166–169, 171–177, 199–200, 213–214, 305–306
Nasadki wkrętakowe (biły) i wkrętaki	97, 101, 105–106, 108–110, 118, 127, 130–132, 138–145, 147–149, 157–160, 162, 191–202, 214–215, 281
Nóż do cięcia	226
Nóż do wykładzin	226
Nóż składany	226–227

N	
Nóż/nożyce	225–227, 232
Nożyce/nóż	225–227, 232

O	
Odblokowanie kabli	262
Ostona z tworzywa sztucznego	65

P	
Pęseta	249
Piła	225
Pilnik	99, 228, 299
Pilnik okrągły	228
Pistolet do przedmuchiwania	244
Płyta robocza	65, 81–82
Płyta ze ścianą perforowaną	83
Podkładka warsztatowa do klęczenia	253
Podnośnik butelkowy samochodowy	310
Podnośnik hydrauliczny na kółkach	308–311
Podnośniki i podpory regulowane	308–311
Podpora i podnośnik	308–311
Podwójne szczytce przegubowe	98, 203–205
Pojazdy mechaniczne – podwozie / drążek kierowniczy / amortyzator	324, 351, 353, 385
Pokręto z przetyczką / pokręto bez przetyczki	128, 155, 167, 171
Półka dodatkowa	65, 83–84
Pomiary/kontrola	215, 224–225, 236–237, 261–262, 270, 272–276, 279, 294–295, 299–300, 302, 312
Pomost z zabezpieczeniem	258
Pomost/drabina	258
Pompa próżniowa i ciśnieniowa	276, 283
Pompka hydrauliczna i akcesoria	340
Poziomica kierownicy	313
Próbnik napięcia	215
Prowadnica	64
Przebijak	98, 111, 218, 221
Przecinak	98–99, 102, 111, 118, 218
Przecinak do rur	232
Przecinak krzyżowy	218, 220
Przecinak płaski	218, 221
Przedłużka	108, 131–132, 143–144, 161, 168, 171, 214
Przedłużka elastyczna / z przegubem	131, 144, 161
Przedłużka wychyłna/elastyczna	131, 144, 161
Przegródka do szuflady	62
Przegub uniwersalny	131, 143, 161, 172
Przyrząd do kontroli świateł samochodowych	261
Punktak	218, 220

R	
Refraktometr	272

Ś	
Ściągacz do przegubów kulowych	372–373, 376, 405
Ściągacz do ramion wycieraczek do szyb	318
Ściągacz do sprężyn	382, 385

Ś

Ściągacz do wewnętrznego pierścienia łożyska	326
Ściągacze wału przegubowego	328
Ściągacze/wyciągacze	268, 318, 326, 328, 351, 353, 372-373, 376, 394, 405, 409, 411-412, 414

S

Skrobak	99, 219, 222, 339
Skrzynia nasadzana na wózek	52
Skrzynki na narzędzia Multibox	90-91, 356-367, 396, 402-404
Sposób organizacji narzędzi	35-61, 63-67, 69-71, 73, 75, 77, 80-85, 87, 93-106, 108-111, 117-118, 120, 359, 386, 392-396
Stół na laptop	59-60
Stół warsztatowy i akcesoria	49-50, 57-58, 386
Suwmiarka	225
System meblościanki	67, 69-77, 80-85, 87
Szafka dolna szufladowa	72-74
Szafka dwuskrzydłowa	75, 77
Szafka wisząca	80
Szczelinomierz	224
Szczotka	219, 222, 229-231, 255, 339
Szczotka druciana	229
Szczypce	97-100, 109-111, 115, 118, 203-212, 216, 263, 269, 311-312, 339
boczne do cięcia drutu	203, 210, 216
Szczypce do nitowania ręcznego	209, 212
Szczypce do odważników wyważających koła	312
opasek	208, 269
pierścieni Seegera	98, 205-208, 269, 339
pierścieni Segera	98, 205-208, 269, 339
pierścieni zabezpieczających	98, 205-208, 269, 339
ściągnięcia izolacji	216
zaciskania konektorów	263
Szczypce okrągłe	216
płasko-okrągłe	203-204, 210, 216
uniwersalne	203, 210-211, 216
zaciskowe	98, 207
Szlifierki jednoręczne	242
Szlifowanie/cięcie/skrawanie	99, 225-228, 232, 242, 256, 258, 299
Szpachelka	248
Szpachelka japońska	248
Szuflada	64

T

Tester kompresji i utraty ciśnienia	275-276
Tester utraty ciśnienia / kompresji	275-276

U

Uchwyt do puszek	61, 66
Uchwyt na rolki papieru	61
Uchwyt nasadowy	128, 144
Uchwyt przegubowy	155
Uchwyt transportowy	63, 66

V

VIGOR 1000	38-40, 49-50, 58
VIGOR 1000 XD	47-48, 56
VIGOR 1000 XL	43-46, 54-55, 57
VSS - VIGOR system meblościanki	67, 69-77, 80, 83-85, 87

W

Walizka	90-91, 174, 178-179, 356-357, 359-361, 364-366, 403-404
Walizka/skrzynka na narzędzia	90-91, 174, 178-179, 356, 359, 364-366, 403-404
Wanna	250
Wiertła	232
Wiertła kręte	232
Wiertła HSS	232
Wkładka z miękkiej pianki	93-111, 115-118, 120, 359, 392-396
Wkrętak giętki	196
Wkrętaki elastyczne	196
Wkrętaki i nasadki wkrętakowe (bity)	94-95, 97, 100-101, 105-106, 108-110, 114, 118, 127, 130-132, 138-145, 147-149, 157-160, 162, 191-202, 214-215, 281
Wkrętaki kątowe	108-109, 197
Wkrętaki z uchwytem T	109, 198-199
Wózek montażowy	35-48, 51-57, 59-61, 63-67, 386
Wózek narzędziowy i akcesoria	35-48, 51-57, 59-61, 63-67, 386, 390-391
Wózek serwisowy	59
Wrzeciona mechaniczne	338
Wrzeciono dociskowe	338
Wrzeciono, mechaniczne	338
Wybijak	111, 218, 221
Wybijak zawleczek	98, 111, 218, 221
Wykrętak do zerwanych śrub	150-151, 163
Wyposażenie warsztatu	67, 69-71, 73, 75, 77, 80-85, 87, 250-254
Wyposażenie/zestaw	93-111, 117-118, 124-126, 134, 146, 150, 166, 168-169, 172-177, 183, 187, 191, 193-195, 197-199, 206-207, 213, 215, 219, 221, 223-224, 232, 248-250, 255, 263, 267, 269-270, 273-274, 279, 284, 288-289, 297-298, 306-307, 310-312, 318-319, 324-325, 335-336, 338, 342-345, 348-349, 352, 356, 359-361, 364-366, 368-369, 371, 375-377, 379-380, 393, 395-396, 403-404, 406-407, 409-410, 413, 415-417
Wzmocniacze momentu i klucze nasadowe	94, 151-152, 163-164, 168, 172, 239-240, 305-306

Z

Zamek	64
Zestaw z grzechotkami	124-126, 133-134, 146, 150, 166, 169, 174-177, 213, 306
Zestaw z nasadkami	124-126, 133-134, 146, 150, 166, 169, 174-177
Zestaw/wyposażenie	93-111, 117-118, 120, 124-126, 134, 146-150, 166, 168-169, 172-177, 183, 187, 191, 193-195, 197-199, 206-207, 213, 215, 219, 221, 223-224, 232, 248-250, 255, 263, 267, 269-270, 273-274, 276, 279, 284, 288-289, 297-298, 306-307, 310-312, 318-319, 324-325, 335-336, 338, 342-345, 348-349, 352-353, 360-361, 364-365, 368-369, 371, 375-377, 379-380, 393, 395-396, 406-407, 409-410, 413-417

Nr VIGOR	Strona	Nr VIGOR	Strona	Nr VIGOR	Strona	Nr VIGOR	Strona	Nr VIGOR	Strona	Nr VIGOR	Strona
V1008	185	V1461N-6X7	180	V1740	249	V1963-23	271	V2068	158	V2121	158
V1009	185	V1461N-8X9	180	V1741	249	V1963-24	271	V2069	157	V2122	158
V1010	185	V1461N-10X11	180	V1764	249	V1963-25	271	V2070	157	V2123	158
V1021	185	V1461N-12X13	180	V1781	174	V1963N	270	V2071	145	V2124	158
V1022	185	V1461N-14X15	180	V1782	297-298, 301	V1970	34, 53	V2072	157	V2126	158
V1023	185	V1461N-16X17	180	V1783	218	V1976	130	V2073	157	V2128	158
V1025	185	V1461N-18X19	180	V1785	211	V1977	130	V2074	157	V2129	158
V1026	185	V1461N-20X22	180	V1787	228	V1979	130	V2075	157	V2130N	130
V1027	185	V1461N-21X23	180	V1788	228	V1980	130	V2076	157	V2132	158
V1028	185	V1461N-24X27	180	V1789	228	V1981	130	V2077	157	V2133	159
V1029	185	V1461N-25X28	180	V1790	228	V1982	130	V2078	157	V2134	159
V1030	185	V1461N-30X32	180	V1801	228	V1983	130	V2079	157	V2135	159
V1031	185	V1524N	182	V1802	207	V1984	130	V2080	158	V2136	130
V1135	217	V1524N-6X7	182	V1803	207	V1985	130	V2081	158	V2137	159
V1138	215	V1524N-8X9	182	V1804	207	V1986	130	V2082	158	V2138	130
V1208	191	V1524N-10X11	182	V1808	207	V1987	130	V2083	158	V2139	130
V1209	191	V1524N-12X13	182	V1897	126	V1988	157	V2084	158	V2140	130
V1212	217	V1524N-14X15	182	V1898	150	V1989	157	V2085	158	V2141	130
V1213	219	V1524N-16X17	182	V1901	34, 52	V1990	157	V2086	158	V2142	130
V1214	218	V1524N-18X19	182	V1902	34, 52	V1991	157	V2087	158	V2143	138
V1215	218	V1524N-20X22	182	V1903	64	V1992	157	V2088	158	V2144	138
V1216	218	V1524N-21X23	182	V1904	64	V1993	157	V2089	158	V2145	138
V1217	218	V1524N-24X27	182	V1905	64	V1994	157	V2090	158	V2146	138
V1218	218	V1524N-25X28	182	V1906	64	V1995	157	V2091	158	V2149	140
V1219	218	V1524N-30X32	182	V1907	63	V1996	157	V2092	158	V2151	159
V1220	218	V1571	313	V1908	63	V1997	157	V2094	158	V2152	159
V1221	218	V1584	312	V1909	65	V1998	157	V2095	158	V2153	159
V1222	218	V1586	272	V1917	148	V1999	157	V2096	158	V2154	159
V1281	280	V1616	210	V1918	148	V2000	157	V2097	158	V2155	159
V1283	219	V1617	210	V1919	149	V2001	157	V2098	158	V2156	159
V1293	172	V1637	191	V1963-1	271	V2002	157	V2099	158	V2157	159
V1301	224	V1657	312	V1963-3	271	V2003	157	V2100	158	V2158	159
V1304	225	V1698	192	V1963-4	271	V2004	157	V2101	157	V2159	159
V1345	226	V1699	192	V1963-5	271	V2014	132	V2102	157	V2160	159
V1368N	219	V1700	192	V1963-6	271	V2016N	137	V2103	157	V2161	159
V1369	223	V1701	192	V1963-7	271	V2017N	137	V2104	157	V2162	159
V1371	222	V1702	192	V1963-8	271	V2018N	137	V2105	157	V2163	159
V1371-1	222	V1703	192	V1963-9	271	V2019N	137	V2106	157	V2165	159
V1371-2	222	V1704	192	V1963-10	271	V2020N	137	V2107	157	V2167	159
V1371-3	222	V1706N	175	V1963-11	271	V2027	215	V2108	145	V2168	159
V1371-4	222	V1707	232	V1963-12	271	V2028	215	V2109	162	V2169	159
V1371-5	222	V1711-1	292	V1963-13	271	V2029	215	V2110	162	V2170	159
V1371-6	222	V1711N	292	V1963-14	271	V2030	215	V2111	168	V2171	159
V1372	219	V1713	225	V1963-15	271	V2059	158	V2112	279	V2172	159
V1409	198	V1714	224	V1963-16	271	V2060	158	V2113	158	V2173	159
V1410	199	V1715	225	V1963-17	271	V2061	215	V2114N	144	V2174	159
V1423	313	V1716	206	V1963-18	271	V2062	215	V2115N	143	V2175	159
V1426N	210	V1717	206	V1963-19	271	V2063	215	V2116N	144	V2176	159
V1438	249	V1718	207	V1963-20	271	V2064	215	V2117N	143	V2177	159
V1446	226-227	V1719	206	V1963-21	271	V2065	158	V2118N	143	V2178	159
V1447	227	V1722	261	V1963-22	271	V2066	158	V2119N	138	V2179	159
V1461N	180	V1728	297			V2067	158	V2120N	138	V2180	159

Spis numerów katalogowych/stron



Nr VIGOR	Strona	Nr VIGOR	Strona	Nr VIGOR	Strona	Nr VIGOR	Strona	Nr VIGOR	Strona	Nr VIGOR	Strona
V2181	159	V2257	306	V2318N	166	V2424N	129	V2487	219	V2554	297
V2182	159	V2261N	137	V2319N	167	V2425N	129	V2488	219	V2555	297
V2183	159	V2262N	137	V2320N	168	V2426N	129	V2489	198	V2556	297
V2184	159	V2263N	137	V2321N	168	V2427N	131	V2490	199	V2558	297
V2185	129	V2264N	137	V2322N	167	V2428N	131	V2491	222-223	V2559	297
V2186	129	V2265N	137	V2323N	167	V2429N	131	V2492	222-223	V2561N	156
V2187	129	V2266N	137	V2324N	167	V2430N	131	V2493	222-223	V2562N	156
V2188	129	V2267N	137	V2325N	167	V2431N	131	V2494	222-223	V2563N	156
V2189	129	V2268N	137	V2326N	167	V2432N	131	V2495	222-223	V2564N	156
V2194	139	V2269N	137	V2327N	167	V2433N	131	V2496	147	V2565N	156
V2195	139	V2270N	137	V2328N	167	V2434N	131	V2497	199	V2566N	156
V2196	157	V2271N	137	V2329N	167	V2435N	131	V2498	199	V2567N	156
V2197	157	V2272N	137	V2331N	167	V2436N	130	V2499	263	V2568N	156
V2200	160	V2273N	137	V2332N	167	V2437N	130	V2499-A	263	V2569N	156
V2201	149	V2274N	137	V2333N	167	V2438N	130	V2499-B	263	V2570N	156
V2202	160	V2275N	137	V2334N	167	V2439N	130	V2499-C	263	V2571N	156
V2203	160	V2276N	137	V2335N	167	V2440N	130	V2499-D	263	V2572N	156
V2204	160	V2277N	137	V2336N	167	V2441N	130	V2499-F	263	V2573N	155
V2205	160	V2278N	137	V2337N	167	V2442N	130	V2501	199	V2574N	156
V2206	160	V2279N	142	V2338	253	V2443N	130	V2502	198	V2575N	161
V2207	160	V2280N	142	V2338-XL	253	V2444N	130	V2503	198	V2576N	161
V2208	160	V2281N	142	V2347	254	V2445N	130	V2504	198	V2577N	161
V2209	160	V2282N	142	V2379N	35	V2446N	130	V2505	198	V2578N	157
V2210	160	V2283N	142	V2393-S	61	V2447N	130	V2506	198	V2579N	156
V2211	160	V2284N	142	V2393-XD	61	V2452N	132	V2507	198	V2580N	156
V2212	160	V2285N	142	V2394	232	V2453N	128	V2508	219	V2581N	156
V2213	160	V2286N	138	V2395	232	V2454N	131	V2509	219	V2582N	157
V2214	160	V2287N	138	V2396	232	V2455N	132	V2511N	280	V2584N	156
V2215	160	V2288N	138	V2397	61	V2456N	132	V2512	312	V2585N	156
V2216	160	V2289N	139	V2400	179	V2457N	131	V2513	312	V2586N	156
V2217	160	V2290N	139	V2401	163	V2458N	128	V2514	312	V2587N	156
V2218	160	V2291N	139	V2402	163	V2459N	272	V2515	312	V2588N	156
V2219	160	V2292N	139	V2403	163	V2460N	146	V2516	312	V2589N	156
V2220	160	V2293N	139	V2404	150	V2461N	176	V2517	67	V2590N	156
V2221	160	V2294N	139	V2405	163	V2462	64	V2518	67	V2591N	156
V2222	160	V2295N	140	V2406	163	V2464	179	V2519	67	V2592N	157
V2223	160	V2296N	140	V2407	163	V2465N	156	V2520	67	V2593N	130
V2224	160	V2297N	140	V2408	163	V2466	297	V2521	280	V2594N	130
V2225	160	V2298N	140	V2409	163	V2467	297	V2522	306	V2595N	130
V2226	160	V2299N	140	V2410	163	V2471	306	V2523	318	V2596N	130
V2227	160	V2300N	140	V2412	210	V2472	306	V2533N	129	V2597N	131
V2228	160	V2301N	140	V2413N	129	V2473	306	V2534N	129	V2598N	156
V2229	160	V2302N	140	V2414N	125	V2474	306	V2535N	129	V2599N	156
V2230	160	V2303N	140	V2415N	129	V2475	306	V2536N	129	V2600N	156
V2231	160	V2305N	134	V2416N	129	V2477	310	V2537N	129	V2603N	156
V2232	160	V2311N	137	V2417N	129	V2478	310	V2538N	129	V2613N	138
V2233	160	V2312N	137	V2418N	129	V2481	308	V2539N	129	V2614N	138
V2234	313	V2313N	137	V2419N	129	V2482	199	V2540	297	V2615N	138
V2235	313	V2314N	137	V2420N	129	V2483	199	V2542	179	V2616N	143
V2249	300	V2315N	137	V2421N	129	V2484	199	V2551	297	V2626	232, 297
V2250	300	V2316	254	V2422N	129	V2485	199	V2552	297	V2627	226
V2256N	167	V2317N	168	V2423N	129	V2486	198	V2553	297	V2628	216

Nr VIGOR	Strona	Nr VIGOR	Strona	Nr VIGOR	Strona	Nr VIGOR	Strona	Nr VIGOR	Strona	Nr VIGOR	Strona
V2629	216	V2794	206	V2869	332	V2945	365	V3021	378-379, 404	V3108	398, 402-403
V2630	216	V2795	237	V2871	371	V2946	365	V3022	378	V3109	398, 403
V2631	308	V2804	187	V2872	371	V2947	364	V3023	378-379	V3110	399, 403
V2632	308	V2805	187	V2873	332, 369, 416-417	V2948	364	V3024	378	V3111	399
V2639	308	V2806	187	V2874	334, 416	V2949	364	V3025	378	V3112	399
V2640	308	V2807	187	V2879	400	V2950	364	V3026	378-379	V3113	399
V2641	216	V2808	187	V2881	398-399, 403	V2961	364	V3027	378-379	V3120	340
V2643	216	V2809	187	V2882	398, 403	V2962	364	V3028	378	V3123	333
V2645	279	V2810	187	V2883	398-399, 403	V2963	365	V3029	378	V3124	332-333
V2647N	162	V2811	187	V2885	374	V2964	365	V3030	378	V3125	333
V2648	311	V2812	187	V2886	377	V2965	365	V3031	378	V3126	333, 336, 338, 371, 414, 416
V2662	217	V2813	187	V2888	399	V2966	365	V3033	348, 371	V3127	333, 336, 378-379, 414, 416
V2663	217	V2814	187	V2889	398	V2967	365	V3034	348, 371	V3128	332-334
V2664	217	V2817	187	V2890	401, 404	V2968	365	V3035	348, 371	V3129	333, 376
V2665	217	V2818	187	V2891	374	V2969	365, 368-369	V3036	348, 371	V3130	333-334
V2667N	155	V2820	185	V2892	374	V2971	365	V3039	341, 403	V3131	334
V2683	324	V2821	184	V2893	374	V2972	365	V3040	341, 403	V3132	334, 336, 368, 410
V2684	324	V2822	184	V2894	374	V2973	365	V3044	381	V3133	334, 336, 368-369
V2687	174	V2823	184	V2895	374	V2974	365	V3045	376	V3134	333
V2699N	129	V2824	184	V2896	374	V2975	365	V3046	376	V3135	336, 378, 380-381
V2700N	129	V2825	184	V2897	374	V2976	365	V3047	376	V3136	336, 378, 380-381
V2701N	129	V2826	184	V2898	374	V2977	365	V3048	376	V3137	336, 379-381
V2705	188	V2827	184	V2899	374	V2978	365	V3049	376	V3138	379
V2712N	36	V2828	184	V2900	374	V2979	365	V3050	381	V3139	378
V2722	129	V2829	184	V2901	374	V2980	365	V3051	381	V3140	371
V2723	129	V2830	184	V2902	374	V2981	365	V3052	381	V3141	340
V2724	138	V2831	184	V2903	374	V2982	339	V3053	358, 374-375	V3142	374
V2725	138	V2832	184	V2904	374	V2983	339	V3055	374	V3147	370
V2726	138	V2833	184	V2905	374	V2984	339	V3056	358, 363, 374-375	V3148	370
V2727	138	V2837	105	V2906	374	V2985	378	V3057	374	V3149	398-399, 402-403
V2728	138	V2838	105	V2907	374	V2986	378	V3058	399, 403	V3199	333
V2729	138	V2845	341	V2908	374	V2987	378	V3090	404	V3205	338
V2730	157	V2846	340, 361	V2909	374	V2988	378	V3091	398, 403	V3206	338
V2731	157	V2847	340, 360	V2910	337	V2989	378	V3092	334, 410	V3207	336
V2732	157	V2849	366, 370	V2913	376	V2990	376	V3100	377	V3208	336
V2733	157	V2850	336	V2914	376	V2991	376	V3101	377	V3209	336
V2734	157	V2851	337	V2915	376	V2992	376	V3102	377	V3210	336
V2735	157	V2853	338	V2916	378	V2993	376	V3103	377	V3212	377
V2762	310-311	V2854	333, 360-361, 366	V2917	381	V2994	339	V3105	398	V3213	377
V2781	203	V2857	379	V2918	381	V2995	378	V3106	398-399, 402-403, 415	V3214	377
V2782	203	V2858N	405	V2919	378	V2996	378	V3107	398-399, 415	V3215	377
V2783	204	V2859	350	V2920	405, 416	V2997	378			V3216	334
V2788	212	V2860	344, 348, 359	V2922	371	V2998	378			V3217	332
V2788-3.2	212	V2861	350	V2923	376	V2999	376				
V2788-4.0	212	V2862	350	V2924N	167	V3000	376				
V2788-4.8	212	V2863	350	V2927	339	V3001	376				
V2788-6.4	212	V2864	344, 348, 359	V2928	339	V3002	376				
V2789N	299	V2867	339, 416-417	V2936	415	V3008	338				
V2790N	225			V2937	414, 417	V3009	332				
V2791	206			V2941	128	V3010	332				
V2792	206			V2942	415	V3011	332				
V2793	207					V3012	332				
						V3013	401, 404				
						V3014	379				
						V3015	379				
						V3016	379				
						V3017	379				
						V3018	333-334				
						V3019	378-379				
						V3020	378-379				

Spis numerów katalogowych/stron



Nr VIGOR	Strona	Nr VIGOR	Strona	Nr VIGOR	Strona	Nr VIGOR	Strona	Nr VIGOR	Strona	Nr VIGOR	Strona
V3219	336	V3369	194	V3634	410	V3743	163	V3760-VW	291	V4202	271
V3220	336	V3370	194	V3635	185	V3744	163	V3760-X	291	V4218	335
V3222	409, 416-417	V3371N	171	V3636	185	V3745	163	V3760-Z	291	V4219	37
V3224	415	V3373N	171	V3641	380	V3746	163	V3760N	290	V4220	337
V3225	415	V3374N	171	V3642	380	V3747	163	V3761	411	V4221	200
V3226	415	V3375N	171	V3649	358, 375	V3750	412	V3762	411	V4222	200
V3231	409, 416	V3376N	171	V3650	375	V3751	369	V3763	412	V4223	200
V3232	406, 409	V3377N	171	V3651N	132	V3753	345, 348, 357	V3764	412	V4224	200
V3233	414, 416	V3378N	171	V3652N	145	V3755	344	V3765	412	V4225	200
V3234	414, 416	V3379N	171	V3653	240	V3758	345, 348, 357	V3863	324	V4227	247
V3235	414, 416	V3380N	171	V3657	311	V3760-0	291	V3865	348-349	V4228	247
V3236	414, 416	V3381	269	V3661	324	V3760-0-DISC	291	V3866	349	V4229	334, 417
V3237	414, 416	V3391	194	V3670N	319	V3760-1	290	V3867	411	V4230	109
V3238	415-416	V3392	194	V3671N	319	V3760-11	290	V3868	368	V4231	109
V3256	379	V3393	194	V3672N	319	V3760-12	290	V3869	337	V4233	273
V3259	413	V3403	375	V3673N	319	V3760-2	290	V3871	341, 344-345, 352-354, 367	V4235	217
V3260	413	V3404	375	V3676N	319	V3760-3	290	V3873	341, 344-345, 352-353	V4241	247
V3261	413	V3405	375	V3677N	319	V3760-4	290	V3874	341, 344-345, 352-353	V4242	334
V3262	413	V3423	380	V3678	405	V3760-5	290	V3898	236	V4243	335
V3263	409, 412-413, 416-417	V3424	380	V3680	349, 359	V3760-6	290	V3899	236	V4244	335
V3264	406, 409	V3425	380	V3681	284	V3760-7	290	V4111	64	V4245	335
V3265	406, 409	V3427N	200	V3682	284	V3760-8	291	V4112	64	V4246	335
V3266	406-407, 414-415	V3431	410, 415	V3683	284	V3760-9	291	V4113	284	V4248	325
V3267	406-407, 414-415	V3433	399, 403	V3684	284	V3760-A	290	V4114	284	V4249	325
V3275	336	V3434	410	V3685	284	V3760-A1	291	V4115	284	V4250	325
V3277N	177	V3436	380	V3686	284	V3760-B	290	V4122	65	V4251	334
V3278	169	V3437	410	V3687	284	V3760-B1	291	V4126	325	V4252	334
V3287	401, 404	V3438	410	V3688	284	V3760-C	290	V4130	103	V4253	334
V3302	379	V3439	410	V3689	284	V3760-D	290	V4153	318	V4254	334
V3309	232	V3440	410	V3690	284	V3760-E	290	V4154	318	V4255	340
V3330	214	V3441	236	V3691	284	V3760-F	290	V4155	318	V4257	271
V3331	214	V3451	232	V3708	368-369	V3760-G	290	V4156	318	V4258	271
V3332	214	V3541	217	V3709	368-369	V3760-G1	291	V4157	318	V4274	226
V3333	214	V3551N	319	V3729	271	V3760-H6	291	V4158	318	V4275	226
V3334	214	V3562	193	V3731	345	V3760-H7	291	V4159	318	V4278	248
V3335	214	V3563	312	V3732	345	V3760-IV	291	V4160	318	V4279	248
V3336	214	V3571	269	V3733	345	V3760-J	290	V4161	318	V4303	198
V3337	214	V3582	337	V3734N	124	V3760-K	291	V4162	318	V4304	274
V3338	214	V3597	192	V3735	212	V3760-K1	291	V4163	318	V4305	274
V3339	214	V3598	192	V3735-3.2	212	V3760-K2	291	V4164	318	V4306	274
V3340	214	V3599	192	V3735-4.0	212	V3760-M	291	V4165	318	V4308	226
V3341	214	V3600	192	V3735-4.8	212	V3760-N	291	V4188	103	V4309	306
V3342	214	V3601	192	V3735-6.4	212	V3760-P	291	V4192	273	V4310N	224
V3343	213	V3602	192	V3735-M5	212	V3760-Q	291	V4196	209	V4311	131
V3344	214	V3607	188	V3735-M6	212	V3760-R	291	V4199	199	V4312	131
V3366	195	V3609	192	V3735-M8	212	V3760-S	291	V4200	200	V4313	131
V3367	194	V3610	192	V3735-M10	212	V3760-T	291	V4201	283	V4314	144
V3368	194	V3612	337	V3738	207	V3760-V	291	V4201-1	283	V4315	144
		V3613	192	V3739	207					V4316	144
		V3614	340	V3740	368					V4317	161
		V3615	312	V3741	151					V4318	161
		V3631	380	V3742	163					V4319	161

Nr VIGOR	Strona	Nr VIGOR	Strona	Nr VIGOR	Strona	Nr VIGOR	Strona	Nr VIGOR	Strona	Nr VIGOR	Strona
V4322	245	V4451-5	262	V4481-X-5	66	V4587	104	V4646M-12	255	V4699-3	338
V4324	261	V4451-6	262	V4481-X/375	43	V4588	108	V4646M-13	255	V4699-4	338
V4324-1	261	V4451-7	262	V4481-X/466	44	V4594	343	V4646M-14	255	V4699-5	338
V4324-2	261	V4451-8	262	V4481-X/499	45	V4594-1	343	V4646M-15	255	V4699-6	338
V4325	276	V4451-9	262	V4481-XD	56	V4596	336	V4646M-16	255	V4699-7	338
V4342	336	V4451-10	262	V4481-XD-1	64	V4597	336	V4646M-17	255	V4700-A	91
V4354	385	V4451-11	262	V4481-XD-2	64	V4598	342, 356	V4646M-18	255	V4700-L	90, 101-102
V4369	283	V4451-12	262	V4481-XD-3	64	V4598-2	342, 357	V4646M-19	255	V4700-R	91
V4381	287	V4451-13	262	V4481-XD-4	63	V4598-3	342-343, 357	V4646M-8	255	V4700-XL	90
V4381-1	287	V4451-14	262	V4481-XD-5	66	V4598-4	342, 357	V4646M-9	255	V4700-XXL	91
V4381-2	287	V4451-15	262	V4481-XD/469	47	V4598-10	342	V4646N-10	255	V4701	282
V4381-3	287	V4451-16	262	V4481-XD/775	48	V4598-11	342	V4646N-11	255	V4708	197
V4381-4	287	V4451-17	262	V4484	281	V4598-12	342-343	V4646N-12	255	V4709N	156
V4383	284	V4451-18	262	V4491	352	V4598-13	342	V4646N-13	255	V4726	106
V4384	284	V4451-19	262	V4493	352	V4598-14	342	V4646N-14	255	V4727	106
V4385N	284	V4451-2	262	V4497	46	V4598-15	342	V4646N-15	255	V4728	106
V4398N	161	V4451-20	262	V4499	411	V4598-16	342	V4646N-16	255	V4729	106
V4399	294	V4451-21	262	V4500	411	V4598-20	342	V4646N-17	255	V4737	208
V4411	288	V4451-22	262	V4501	108	V4598-21	342	V4646N-18	255	V4752	105
V4413	281	V4451-23	262	V4510	111	V4598-22	342	V4646N-19	255	V4753	105
V4414	281	V4461	275	V4511	111	V4598-30	342-343, 357	V4646N-8	255	V4758	59
V4415	281	V4472N	181	V4514	104	V4599	343	V4646N-9	255	V4800N	239
V4416	296	V4473N	181	V4521	117	V4601	413	V4646S-10	255	V4813	34, 58
V4416-1	296, 298	V4473N-6	181	V4542	41	V4602	413	V4646S-11	255	V4813-1	65
V4416-2	296, 298	V4473N-7	181	V4545	407, 409	V4602-1	413	V4646S-12	255	V4813-2	65
V4416-3	296, 298	V4473N-8	181	V4546	407, 409	V4603	416	V4646S-13	255	V4814	34, 57
V4416-4	296, 298	V4473N-9	181	V4547	407, 409	V4604	417	V4646S-14	255	V4814-1	64
V4416-5	296	V4473N-10	181	V4548	407, 409	V4605	408	V4646S-15	255	V4814-2	63
V4418	195	V4473N-11	181	V4549	407, 409	V4606	408	V4646S-16	255	V4814-3	63
V4419	194	V4473N-12	181	V4550	406-407	V4607	408	V4646S-17	255	V4814-4	65
V4420	194	V4473N-13	181	V4551	333	V4608	408	V4646S-18	255	V4884	155
V4421	194	V4473N-14	181	V4552	333	V4609	408, 413	V4646S-19	255	V4884-01	155
V4422	194	V4473N-15	181	V4553	333	V4610	408	V4646S-8	255	V4885	223
V4425N	178	V4473N-16	181	V4554	409	V4614	342, 357	V4646S-9	255	V4891	320
V4427	206	V4473N-17	181	V4555	409	V4629	341, 356	V4651	226	V4891-1	320
V4428	207	V4473N-18	181	V4556	409	V4629-1	341, 357	V4655	191	V4891-2	320
V4429	206	V4473N-19	181	V4560	39	V4631	120	V4661	217	V4891-3	320
V4430	206	V4473N-20	181	V4561	40	V4632	120	V4661-1	217	V4891-3.5	322
V4431	307	V4473N-21	181	V4562	406-407	V4633	120	V4663	219	V4891-3.5-1	323
V4432/6	193	V4473N-22	181	V4563	406-407	V4634	406-407	V4664	196	V4891-3.5-2	323
V4433	193	V4473N-24	181	V4564	406-407	V4635	414	V4665	196	V4891-3.5-3	323
V4434	193	V4473N-27	181	V4565	406, 416	V4636	326	V4666	196	V4891-3.5-4	323
V4435	193	V4473N-30	181	V4566	407, 417	V4636-1	326	V4667	192	V4891-3.5-5	323
V4436	193	V4473N-32	181	V4569	408	V4637N	208	V4668	288	V4891-3.5-6	323
V4437	193	V4473N-36	181	V4570	408	V4638	258	V4680	359-362	V4891-4	320
V4438	193	V4476-1	385	V4571	408	V4641	208	V4690	225	V4891-5	321
V4441	206	V4476N	382	V4572	408	V4642	328	V4697	296	V4891-6	321
V4442	206	V4477	164	V4573	408	V4646	255	V4697-1	296	V4891-7	321
V4451	262	V4478	164	V4574	408	V4646M-10	255	V4697-2	296, 298	V4891-8	321
V4451-1	262	V4481	34, 54	V4575	408	V4646M-11	255	V4699	338	V4891-9	321
V4451-3	262	V4481-X	34, 55	V4577	411			V4699-1	338	V4891/6	321
V4451-4	262	V4481-X-4	63	V4586	117			V4699-2	338		

Spis numerów katalogowych/stron



Nr VIGOR	Strona	Nr VIGOR	Strona	Nr VIGOR	Strona	Nr VIGOR	Strona	Nr VIGOR	Strona	Nr VIGOR	Strona
V4891-10	321	V5013	100	V5109	105	V5437	154	V5550S-18	163	V5909	300
V4893	66	V5013-L	100	V5109-L	105	V5480	248	V5550S-19	163	V5916	372
V4904	395	V5015	100	V5111	110	V5485N	196	V5550S-21	163	V5916-1	373
V4904-L	395	V5015-L	100	V5111-L	110	V5488	250	V5550S-22	163	V5916-2	373
V4906	395	V5017	99	V5115	104	V5489	34, 51	V5550S-24	163	V5916-XL	373, 416-417
V4906-L	395	V5017-L	99	V5115-L	104	V5489-1	64	V5554	360	V5922	272
V4908	393	V5018	120	V5128	356	V5489-2	65	V5554-2	361	V5930	305
V4908-L	393	V5019	201	V5156	49	V5489-3	64	V5591	224	V5931	305
V4915	393	V5020	202	V5158	50	V5489-4	64	V5601	197	V6000-01	73
V4915-L	393	V5024	168	V5160	386	V5489-5	66	V5602	94	V6000-010	84
V4917	394	V5025	168	V5168	366	V5493	204	V5602-L	94	V6000-01083-D	82
V4917-L	394	V5026	168	V5169	364	V5494	204	V5630	211	V6000-01083-XD	82
V4921	393	V5027	351, 362	V5169-A	365	V5496	205	V5633	97	V6000-011	76
V4921-L	393	V5042	192	V5169-A45	365	V5496-1	205	V5633-L	97	V6000-01357	81
V4930	294	V5043	192	V5169-A55	365	V5497	205	V5634	109	V6000-01357-D	82
V4942	197	V5044	192	V5169-A70	365	V5502	201	V5634-L	109	V6000-01357-X	81
V4944-REP	127	V5045	219	V5169-A76	365	V5505	172	V5635	110	V6000-01357-XD	82
V4944-S	127	V5048	279	V5169-A80	365	V5505-1/2	172	V5635-L	110	V6000-015	83
V4944-XS	127	V5055	38	V5170	118	V5505-1/4	172	V5636	110	V6000-01541	81
V4945-REP	136	V5058	392	V5170-L	118	V5505-3/8	172	V5636-L	110	V6000-01541-X	81
V4945-S	136	V5058-L	392	V5173	108	V5512	250	V5637	111	V6000-0155	83
V4946-S	154	V5062	393	V5173-L	108	V5513	298	V5637-L	111	V6000-015SP	83
V4951	183	V5062-L	393	V5175	109	V5513-1	298	V5638	118	V6000-015SXL	83
V4961	185	V5064	392	V5175-L	109	V5513-2	298	V5638-L	118	V6000-017	83
V4962	185	V5066	396	V5180	59, 63	V5513-3	298	V5649	299	V6000-01725	81
V4963	185	V5066-L	396	V5182	168	V5531	257	V5650	203	V6000-01725-D	82
V4964	185	V5068	97	V5183	168	V5549	357	V5660	272	V6000-01725-X	81
V4965	185	V5068-L	97	V5191	59, 63	V5549-1-NL	396	V5661	196	V6000-01725-XD	82
V4966	185	V5070	99	V5202	124	V5549-1N	396	V5671	239	V6000-017XL	83
V4971	93	V5070-L	99	V5202-1	128	V5550L	152	V5672	242	V6000-018	84
V4971-L	93	V5072	99	V5202-2	132	V5550L-10	163	V5673	242	V6000-018XL	84
V4973	93	V5072-L	99	V5202-4	129	V5550L-11	163	V5674	241	V6000-019	73
V4973-L	93	V5075	96	V5202-4.5	129	V5550L-12	163	V5675	241	V6000-019XL	74
V4975	93	V5075-L	96	V5202-5	129	V5550L-13	163	V5676	267	V6000-01XL	73
V4975-L	93	V5077	96	V5202-5.5	129	V5550L-14	163	V5677	250	V6000-02	75
V4987	96	V5077-L	96	V5202-6	129	V5550L-15	163	V5678	251	V6000-020	87
V4987-L	96	V5081	101	V5202-7	129	V5550L-16	163	V5681	210	V6000-02036	81
V4989	97	V5081-L	101	V5202-8	129	V5550L-17	163	V5691	299	V6000-02036-D	82
V4989-L	97	V5085	102	V5202-9	129	V5550L-18	163	V5741N	358	V6000-02036-X	81
V4991	97	V5085-L	102, 392	V5202-10	129	V5550L-19	163	V5885	223	V6000-02036-XD	82
V4991-L	97	V5087	102	V5202-11	129	V5550L-21	163	V5902	358, 377	V6000-02215	81
V4995	98	V5087-L	102	V5202-12	129	V5550L-22	163	V5902-1	377	V6000-02215-X	81
V4995-L	98	V5091	95	V5202-13	129	V5550L-24	163	V5902-2	377	V6000-02404	81
V4999	98	V5091-L	95	V5202-14	129	V5550S	151	V5903-3	351	V6000-02404-X	81
V4999-L	98	V5095	94	V5420	346	V5550S-10	163	V5903N	351	V6000-02588	81
V5004	98	V5095-L	94	V5421	347	V5550S-11	163	V5904	354	V6000-02588-D	82
V5004-L	98	V5097	95	V5422	347	V5550S-12	163	V5904-1	354	V6000-02588-X	81
V5006	99	V5097-L	95	V5423	347	V5550S-13	163	V5904-3	354, 367	V6000-02588-XD	82
V5006-L	99	V5099	94	V5424	347	V5550S-14	163	V5904-4	354, 367	V6000-02XL	76
V5009	120	V5099-L	94	V5425	347	V5550S-15	163	V5905	353, 362	V6000-03	77
V5011	100	V5103	101	V5434	42	V5550S-16	163	V5906	353	V6000-030	72
V5011-L	100	V5103-L	101	V5436	127	V5550S-17	163	V5906-1	353		

Nr VIGOR	Strona	Nr VIGOR	Strona	Nr VIGOR	Strona	Nr VIGOR	Strona	Nr VIGOR	Strona	Nr VIGOR	Strona
V6000-030XL	72	V6008	136	V6101	140	V6158	143	V6395	60	V6685-3/10	62
V6000-031	72	V6012	154	V6102	140	V6159	143	V6396	60	V6685-4/10	62
V6000-031XL	72	V6012-REP	154	V6103	140	V6160	143	V6397	61	V6686/5	62
V6000-032	74	V6014	126	V6104	140	V6161	143	V6398	59	V6687/5	62
V6000-032XL	74	V6014-REP	126	V6105	140	V6194	142	V6435	253	V6688	62
V6000-033	75	V6015	119	V6106	141	V6200	221	V6435-XL	253	V6688-XD	62
V6000-033XL	75	V6015-L	119	V6107	141	V6200-2	221	V6452	327	V6688-XL	62
V6000-036	78	V6017	135	V6108	141	V6200-3	221	V6452-1	327	V6721	95
V6000-036XL	78	V6018	135	V6109	141	V6200-4	221	V6452-5		V6721-L	95
V6000-037	78	V6019	135	V6110	141	V6200-5	221	V6452-6		V6722	96
V6000-03XL	77	V6027	280	V6111	141	V6200-6	221	V6452-16	327	V6722-L	96
V6000-04	80	V6028	308	V6112	141	V6200-7	221	V6452-17	327	V6723	95
V6000-040/4	85	V6028-1	308	V6113	141	V6200-8	221	V6452-18	327	V6723-L	95
V6000-041/4	85	V6028-2	308	V6114	141	V6202	133	V6452-19	327	V6724	107
V6000-042	79	V6028-3	308	V6115	141	V6202-1	137	V6452-21	327	V6724-L	107
V6000-042XL	79	V6029	309	V6116	141	V6202-2	145	V6452-22	327	V6726	107
V6000-043	85	V6029-1	309	V6117	141	V6202-3	143	V6452-24	327	V6726-L	107
V6000-044	79	V6029-2	309	V6118	141	V6202-4	144	V6452-250	327	V6741	268
V6000-044XL	79	V6029-3	309	V6119	141	V6202-5	144	V6452-H6	327	V6742	252
V6000-046	80	V6030	222	V6120	141	V6202-8	138	V6452-H7	327	V6752-8	186
V6000-046XL	80	V6030-12	222	V6121	141	V6202-9	138	V6452-H8	327	V6752-9	186
V6000-04XL	80	V6030-16	222	V6122	141	V6202-10	138	V6468	251	V6752-10	186
V6000-05	83	V6030-20	222	V6123	141	V6202-11	138	V6554	241	V6752-11	186
V6000-050	86	V6031	309	V6124	141	V6202-12	138	V6591	337	V6752-12	186
V6000-051	86	V6031-1	309	V6125	141	V6202-13	138	V6592	337	V6752-13	186
V6000-052	86	V6031-2	309	V6126	141	V6202-14	138	V6605	252	V6752-14	186
V6000-053	86	V6031-3	309	V6127	141	V6202-15	138	V6606	252	V6752-15	186
V6000-054	87	V6038	136	V6128	141	V6202-16	138	V6610-L	66	V6752-16	186
V6000-055	83	V6038-REP	136	V6129	141	V6202-17	138	V6610-XD	66	V6752-17	186
V6000-055P	83	V6039	173	V6130	141	V6202-19	138	V6610-XL	66	V6752-18	186
V6000-055XL	83	V6048	190	V6131	141	V6202-21	138	V6611-6X8	189	V6752-19	186
V6000-06	84	V6049	190	V6137	142	V6202-22	138	V6611-10X12	189	V6752/12	186
V6000-0676	81	V6068	202	V6138	142	V6210-4	220	V6611-14X18	189	V6752/5	187
V6000-0676-D	82	V6082	139	V6139	142	V6210-10	220	V6611-20X24	189	V6799	211
V6000-0676-X	81	V6083	139	V6140	142	V6220-10	221	V6611/4	189	V6800-50	230
V6000-0676-XD	82	V6084	140	V6141	142	V6220-16	221	V6612	154	V6800-75	230
V6000-07	84	V6085	140	V6142	142	V6220-20	221	V6614	126	V6801-65	231
V6000-0860	81	V6086	140	V6143	142	V6220-29	221	V6614-REP	126	V6802	230
V6000-0860-X	81	V6087	140	V6144	142	V6220/4	221	V6632	291, 293	V6803-75	230
V6000-0861	81	V6088	140	V6145	142	V6221	60	V6633	291, 293	V6803-100	230
V6000-0861-D	82	V6089	140	V6146	142	V6222	98	V6634	291, 293	V6804	231
V6000-0861-X	81	V6090	140	V6147	142	V6222-L	98	V6635	291, 293	V6805	231
V6000-0861-XD	82	V6091	140	V6148	142	V6230-5	220	V6636	293	V6806	231
V6000-09	85	V6092	140	V6149	142	V6230-7	220	V6638	136	V6807	113
V6000-3	71	V6093	140	V6150	67	V6299	254	V6643	107	V6807-4	229
V6000-3-X	71	V6094	140	V6151	142	V6300-5	285	V6643-L	107	V6807-L	113
V6000-3P1	69	V6095	140	V6152	142	V6300-8	285	V6649	106	V6808	114
V6000-3P1XL	69	V6096	140	V6153	142	V6300-13	285	V6649-L	106	V6808-L	114
V6000-3P1XL-X	69	V6097	140	V6154	142	V6309	305	V6650	118	V6809	113
V6000-3P2	70	V6098	140	V6155	142	V6393	61	V6650-L	118	V6809-4	229
V6000-3P2XL	70	V6099	140	V6156	143	V6393-S	61	V6685-1/20	62	V6809-L	113
V6000-3P2XL-X	70	V6100	140	V6157	143	V6394	60	V6685-2/20	62	V6810	113

Spis numerów katalogowych/stron



Nr VIGOR	Strona	Nr VIGOR	Strona	Nr VIGOR	Strona	Nr VIGOR	Strona	Nr VIGOR	Strona	Nr VIGOR	Strona
V6810-115K40	256	V7017-T30	165	V7133-7	363	V7202-27	156	V7471L-10	289	V7538-13	137
V6810-115K60	256	V7017-T40	165	V7133-8	363	V7202-30	156	V7471L-11	289	V7538-14	137
V6810-115K80	256	V7017-T45	165	V7133-9	363	V7202-32	156	V7471L-12	289	V7538-15	137
V6810-125K40	256	V7017-T50	165	V7133-10	363	V7212	169	V7471L-7	289	V7538-16	137
V6810-125K60	256	V7017-T55	165	V7133N	362-363	V7212-H14	169	V7471L-8	289	V7538-17	137
V6810-L	113	V7017-T60	165	V7135	244	V7212-H17	169	V7471L-9	289	V7538-18	137
V6811	116	V7017-T70	165	V7135-150	244	V7212-H19	169	V7471S-10	289	V7538-19	137
V6811-76	256	V7017-T80	165	V7143-10	244	V7212-H21	169	V7471S-11	289	V7538/10	135
V6811-115	256	V7018	153	V7154-1	367	V7212-M14	169	V7471S-12	289	V7548	264
V6811-125	256	V7018-M5	165	V7154-2	367	V7212-M16	169	V7471S-7	289	V7548-1	264
V6811-L	116	V7018-M6	165	V7154-4	367	V7212-M18	169	V7471S-8	289		
V6812	116	V7018-M8	165	V7154N	354	V7221	251	V7471S-9	289		
V6812-L	116	V7018-M10	165	V7158	293	V7244	302	V7512-10	156		
V6813	114	V7018-M12	165	V7158-1	293	V7251	402	V7512-11	156		
V6813-L	114	V7018-M14	165	V7158-2	293	V7251-1	402	V7512-12	156		
V6814	114	V7018-M16	165	V7158-3	293	V7251-2	402-403	V7512-13	156		
V6814-L	114	V7018-M18	165	V7158-4	293	V7251-3	402	V7512-14	156		
V6815	115	V7019	153	V7158-5	293	V7251-4	402	V7512-15	156		
V6815-L	115	V7019-H5	165	V7158-6	293	V7251-5	402	V7512-16	156		
V6816	115	V7019-H6	165	V7158-7	293	V7252	400	V7512-17	156		
V6816-L	115	V7019-H8	165	V7158-8	293	V7259	302	V7512-18	156		
V6817	115	V7019-H10	165	V7181	314	V7261	396	V7512-19	156		
V6817-L	115	V7019-H12	165	V7181-1	314	V7261-L	396	V7512-20	156		
V6818	116	V7019-H14	165	V7181-2	314	V7263	394	V7512-21	156		
V6818-L	116	V7019-H17	165	V7181-3	314	V7263-L	394	V7512-22	156		
V6820	108	V7019-H19	165	V7181-4	314	V7265	397	V7512-23	156		
V6820-L	108	V7026	387	V7181-5	314	V7265-L	397	V7512-24	156		
V6821	112	V7026-1	388	V7181-6	314	V7267	394	V7512-27	156		
V6821-L	112	V7026-2	389	V7201	395	V7267-L	394	V7512-30	156		
V6822	112	V7027	355	V7201-L	395	V7270	397	V7512-32	156		
V6822-L	112	V7050	352	V7202	146	V7270-L	397	V7512-8	156		
V6824	344	V7061	350	V7202-1	155	V7273	397	V7512/17	147		
V6899	240	V7099	227	V7202-2	162	V7273-L	397	V7514-10	129		
V6903	243	V7099-S	227	V7202-3	161	V7275	403	V7514-11	129		
V6904	243	V7099/2	227	V7202-4	161	V7276	390	V7514-12	129		
V6905	243	V7106	257	V7202-5	161	V7276-2	391	V7514-13	129		
V6906	242	V7107	257	V7202-8	156	V7285	284	V7514-14	129		
V6906-10	242	V7124	194	V7202-9	156	V7286	284	V7514-4	129		
V6907	245	V7124-PH1	194	V7202-10	156	V7287	284	V7514-4.5	129		
V6907-1	245	V7124-PH2	194	V7202-11	156	V7288	284	V7514-5	129		
V6917	301	V7124-PH3	194	V7202-12	156	V7291	404	V7514-5.5	129		
V6917-REP	301	V7124-PZ1	194	V7202-13	156	V7323	94	V7514-6	129		
V6952	224	V7124-PZ2	194	V7202-14	156	V7323-L	94	V7514-7	129		
V6956	328	V7124-T20	194	V7202-15	156	V7401	295	V7514-8	129		
V6973	254	V7124-T25	194	V7202-16	156	V7402	258	V7514-9	129		
V6973-1	254	V7124-T30	194	V7202-17	156	V7403	258	V7514/13	125		
V7001	315	V7133	362	V7202-18	156	V7471	289	V7520	100		
V7001/4	315	V7133-2	363	V7202-19	156	V7471-A	289	V7520-L	100		
V7010-125K80	256	V7133-3	363	V7202-20	156	V7471-T	289	V7525	329		
V7015	119	V7133-4	363	V7202-21	156	V7471-TL	289	V7538-10	137		
V7015-L	119	V7133-5	363	V7202-22	156	V7471-TS	289	V7538-11	137		
V7017	152	V7133-6	363	V7202-24	156	V7471-W	289	V7538-12	137		

Wallmek-No	Nr VIGOR	Opis	Strona
01-00001-001	V2945	Adapter – płyta do V2868	365
01-00001-002	V2946	Drag naciskowy · regulowany · 90 mm do V2868	365
01-00001-101	V2947	Tuleja naciskowa	364
01-00001-102	V2948	Tuleja naciskowa	364
01-00001-103	V2949	Tuleja naciskowa	364
01-00001-104	V2950	Tuleja naciskowa	364
01-00001-105	V2961	Tuleja naciskowa	364
01-00001-106	V2962	Tuleja naciskowa	364
01-00001-107	V2963	Tuleja naciskowa	365
01-00001-108	V2964	Tuleja naciskowa	365
01-00001-109	V2965	Tuleja naciskowa	365
01-00001-110	V2966	Tuleja naciskowa	365
01-00001-201	V2967	Rura naciskowa	365
01-00001-202	V2968	Rura naciskowa	365
01-00001-203	V2969	Rura naciskowa	365, 368–369
01-00001-204	V2971	Rura naciskowa	365
01-00001-205	V2972	Rura naciskowa	365
01-00001-206	V2973	Rura naciskowa	365
01-00001-207	V2974	Rura naciskowa	365
01-00001-208	V2975	Rura naciskowa	365
01-00001-209	V2976	Rura naciskowa	365
01-00001-210	V2977	Rura naciskowa	365
01-00001-211	V2978	Rura naciskowa	365
01-00001-212	V2979	Rura naciskowa	365
01-00001-213	V2980	Rura naciskowa	365
01-00001-214	V2981	Rura naciskowa	365
01-00001-400	V5169-A	Zestaw uzupełniający tulejek oporowych	365
01-00001-401	V5169-A45	Adapter tulei do wyciskania · 45 mm	365
01-00001-402	V5169-A55	Adapter tulei do wyciskania · 55 mm	365
01-00001-403	V5169-A70	Adapter tulei do wyciskania · 70 mm	365
01-00001-404	V5169-A76	Adapter tulei do wyciskania · 76 mm	365
01-00001-405	V5169-A80	Adapter tulei do wyciskania · 80 mm	365
01-00001-999	V5066	Zestaw tulejek sprężynowych i oporowych	396
01-00004	V2867	Narzędzie do pierścieni zabezpieczających	339, 416–417
01-00004-013	V2992	Trzpień Ø 2,5 mm	339
01-00004-014	V2993	Trzpień Ø 3,0 mm	339
01-00004-015	V2994	Trzpień Ø 3,5 mm	339
01-00009	V2916	Zestaw do silentbloków · tył · BMW	378
01-00009-001	V2995	Pierścień montażowy	378
01-00009-002	V2996	Pierścień przyporowy	378
01-00009-003	V2997	Tarcza z gwintem	378
01-00010-001	V3028	Tarcza z gwintem	378
01-00010-002	V2998	Podkładka dociskowa	378
01-00010-003	V3029	Pierścień/przypór	378
01-00010-004	V3030	Pierścień do montażu	378
01-00011-001	V3031	Tarcza z gwintem	378
01-00018	V2860	Zestaw do demontażu kompaktowych łożysk kół · uniwersalny	344, 348, 359
01-00018-003	V3873	Śruba ustalająca · M 14	341, 344–345, 352–353

Wallmek-No	Nr VIGOR	Opis	Strona
01-00018-004	V3874	Śruba · M 12	341, 344–345, 352–353
01-00020	V2853	Zestaw wrzecion · mechaniczny	338
01-00020-001	V3008	Cięgło z nakrętką kołnierkową M18	338
01-00020-002	V3206	Podkładka	338
01-00020-003	V3205	Podkładka dociskowa	338
01-00022-003	V3403	Rura naciskowa	375
01-00022-004	V3404	Płyta naciskowa	375
01-00022-005	V3405	Pierścień adaptera	375
01-00022-010	V3649	Zestaw tulei do podłużnicy · FORD · Volvo	358, 375
01-00022-020	V3650	Rama naciskowa	375
01-00023	V3436	Zestaw narzędzi do podwójnych silentbloków VAG	380
01-00023-001	V3423	Rura montażowa	380
01-00023-002	V3424	Podkładka dociskowa	380
01-00023-003	V3425	Rura naciskowa	380
01-00024	V3751	Zestaw narzędzi do montażu wałów napędowych BMW (hydrauliczny)	369
01-00024-001	V3709	Adapter · M24x1,5 mm	368–369
01-00024-002	V3708	Adapter · M27x1,5 mm	368–369
01-00024-005	V3868	Podkładka naciskowa · średnica wewnętrzna 23 mm · pasuje do wrzeciona M20	368
01-00024-010	V3740	Zestaw narzędzi do montażu wałów napędowych BMW (mechanicznych)	368
01-00025	V3631	Zestaw do wymiany tulei wahacza · przód · VW T5	380
01-00025-001	V3641	Płyta naciskowa · średnica wewnętrzna 23 mm · pasuje do wrzeciona M 22	380
01-00025-002	V3642	Tuleja naciskowa	380
01-00026	V3731	Zestaw do demontażu, uniwersalny, do skręcanych zespołów łożyska koła	345
01-00026-020	V3758	Zestaw króćców naciskowych (demontaż) do skręcanych podzespołów łożysk kół	345, 348, 357
01-00027	V3732	Zestaw do demontażu, uniwersalny, do skręcanych zespołów łożyska koła	345
01-00027-020	V3753	Zestaw króćców naciskowych (demontaż) do skręcanych podzespołów łożysk kół	345, 348, 357
01-00028	V3865	Podzespół łożysk kół / kompaktowe łożyska kół · skręcane · zestaw do demontażu · uniwersalny	348–349
01-00030	V4551	Siłownik hydrauliczny dwustronnego działania 18 ton	333
01-00030-001	V4552	Cylinder hydrauliczny · 18 ton · bez wyposażenia	333
01-00030-005	V4553	Oś naciskowa · M24x3 mm	333
01-00031-018	V4342	Nakrętka udarowa · M 18	–
01-00033	V4491	Zestaw do montażu kompaktowych łożysk kół · uniwersalny	352
01-00033-020	V4493	Łopka dociskowa (para) do zestawu narzędzi montażowych do kompaktowych łożysk kół · uniwersalna	352
01-00033-110	V3680	Zestaw do montażu kompaktowych łożysk kół · uniwersalny	349, 359
01-00033-125	V3866	Podzespół łożysk kół i kompaktowe łożyska kół · skręcane · zestaw do demontażu / montażu · uniwersalny	349

Przekodowanie numerów Wallmek/VIGOR



Wallmek-No	Nr VIGOR	Opis	Strona
01-00035	V4598	Zestaw do łożysk kół, osi napędowych i piast kół · uniwersalny	342, 356
01-00035-001	V4614	Tarcza piasty · stożkowa · Ø 33,8 mm · do V4598	342, 357
01-00035-002	V4598-2	Tarcza piasty · stożkowa · Ø 38,8 mm · do V4598	342, 357
01-00035-003	V4598-3	Tarcza piasty · stożkowa · Ø 43,8 mm · do V4598 · V4599	342–343, 357
01-00035-004	V4598-4	Tarcza piasty · stożkowa · Ø 59,8 mm · do V4598	342, 357
01-00035-010	V4598-10	Tarcza łożyska Ø 61,8–62,8 mm · otwór wewnętrzny Ø 20,25 mm · pasuje do wrzeciona M20	342
01-00035-011	V4598-11	Tarcza łożyska Ø 63,8–64,8 mm · otwór wewnętrzny Ø 20,25 mm · pasuje do wrzeciona M20	342
01-00035-012	V4598-12	Tarcza łożyska Ø 65,8–66,8 mm · otwór wewnętrzny Ø 20,25 mm · pasuje do wrzeciona M20	342–343
01-00035-013	V4598-13	Tarcza łożyska Ø 68,8–70,8 mm · otwór wewnętrzny Ø 20,25 mm · pasuje do wrzeciona M20	342
01-00035-014	V4598-14	Tarcza łożyska Ø 72,5–74,5 mm · otwór wewnętrzny Ø 20,25 mm · pasuje do wrzeciona M20	342
01-00035-015	V4598-15	Tarcza łożyska Ø 76,5–78,5 mm · otwór wewnętrzny Ø 20,25 mm · pasuje do wrzeciona M20	342
01-00035-016	V4598-16	Tarcza łożyska Ø 80,8–82,8 mm · otwór wewnętrzny Ø 20,25 mm · pasuje do wrzeciona M20	342
01-00035-020	V4598-20	Tarcza łożyska Ø 93 mm do V4598	342
01-00035-021	V4598-21	Panewka łożyska Ø 75,5 mm do V4598	342
01-00035-022	V4598-22	Tarcza łożyska Ø 93 mm do V4598	342
01-00035-030	V4598-30	Rura naciskowa, długość 78 mm do V4598 · V4599	342–343, 357
01-00036	V4594	Mocowanie łożyska koła · regulowane	343
01-00036-020	V4594-1	Zestaw króćców naciskowych do V4594	343
01-00037	V4629	Narzędzie do demontażu piast kół · uniwersalne	341, 356
01-00037-020	V4629-1	Zestaw króćców naciskowych do V4629	341, 357
01-00038	V4599	Zestaw do łożysk kół AUDI Q7 · VW Touareg · PORSCHE Cayenne	343
01-00039	V4699	Zestaw sworzni dociskowych · ręczny	338
01-00039-001	V4699-1	Sworzeń dociskowy · M 30	338
01-00039-002	V4699-2	Adapter · 1. 1/2" · M 30	338
01-00039-010	V4699-4	Oś dociskowa · 50xØ 19 mm	338
01-00039-011	V4699-5	Oś dociskowa · 85xØ 19 mm	338
01-00039-020	V4699-6	Oś dociskowa · 56xØ 24 mm	338
01-00039-021	V4699-7	Oś dociskowa · 100xØ 24 mm	338
01-00039-040	V4699-3	Tarcza Ø 18,8x3 mm (4 szt.)	338
01-00040	V5027	Ściągacz do piast kół	351, 362
01-00041-002	V3871	Belka poprzeczna do różnych króćców naciskowych	341, 344–345, 352–354, 367
01-00041-003	V5904-3	Talerz ślizgowy	354, 367
01-00041-005	V5904-4	Śruba · M 14 × 45 · gniazdo sześciokątne	354, 367
01-00041-020	V3755	Zestaw elementów naciskowych (demontaż) do kompaktowych łożysk kół	344
01-00042-002	V5903-2	Tarcza	–
01-00042-003	V5903-3	Cięgło · M 22 · 121 mm	351

Wallmek-No	Nr VIGOR	Opis	Strona
01-00042-010	V7061	Zestaw śrub do łożyska koła tylnego w samochodach SUBARU	350
01-00042-8	V5903N	Ściągacz skręcanych łożysk kół	351
01-00044	V5904	Przyrząd do wyciskania wałów napędowych · 6- i 8-otworowych	354
01-00044-030	V5904-1	Zestaw króćców naciskowych	354
01-00045	V5905	Ściągacz piast kół / łożysk kół · na 6 i 8 trzpieni	353, 362
01-00046	V5906	Podzespół łożysk kół · skręcany · zestaw do demontażu · uniwersalny	353
01-00046-020	V5906-1	Zestaw króćców naciskowych	353
01-00047-020	V7050	Narzędzie do demontażu skręcanych piast / łożysk kół z 4 otworami z niepełną płytą zabezpieczającą hamulec	352
01-00048	V7154-4	Zestaw do wyciskania tarcz hamulcowych	367
01-00048-001	V7154-1	Łopka wyciskowa · pojedyncza	367
01-00048-002	V7154-2	Płyta mocująca · pojedyncza	367
01-00048-030	V7154N	Zestaw uzupełniający narzędzia do wyciskania tarcz hamulcowych · bez trawersy	354
01-00049	V7027	Ściągacz do piast kół / łożysk	355
01-00050-010	V5422	Płyta łożyskowa · Ø 85–95 mm	347
01-00050-011	V5423	Płyta utrzymująca · Ø 89–105 mm	347
01-00050-020	V5421	Zestaw wydłużający · ROVER	347
01-00050-050	V5425	Zestaw uzupełniający do standardowych łożysk kół ROVER	347
01-00050-100	V5420	Standardowy zestaw do demontażu i montażu łożysk kół ROVER	346
02-00009	V2923	Zestaw do przegubu wahacza FORD	376
02-00009-001	V2999	Tuleja naciskowa	376
02-00009-002	V3000	Pokrywa do montażu / demontażu	376
02-00009-003	V3001	Tuleja montażowa	376
02-00009-004	V3002	Tuleja do demontażu	376
02-00010-001	V3433	Tuleja naciskowa · średnica wewnętrzna 23 mm · pasuje do wrzeciona M22	399, 403
02-00011	V7251	Zestaw do łożyska koła w skrzynce Multibox IVECO Daily	402
02-00011-001	V7251-1	Pierścień naciskowy IVECO Daily	402
02-00011-002	V7251-2	Duża rura naciskowa	402–403
02-00011-003	V7251-3	Tarcza łożyska IVECO Daily	402
02-00011-004	V7251-4	Tarcza piasty IVECO Daily	402
02-00011-005	V7251-5	Panewka łożyska IVECO Daily	402
02-00015	V7133	Zestaw do demontażu i montażu kompaktowych łożysk kół	362
02-00015-001	V7133-2	Gwint włączany z prowadnicą M24 · L 110 mm	363
02-00015-002	V7133-3	Trawersa włączana CC = 160–186 mm · L 226 mm	363
02-00015-003	V7133-4	Mocowanie włączane L 266 mm · M14 · M16	363
02-00015-004	V7133-5	Śruba ustalająca M14 · stożkowa	363
02-00015-005	V7133-6	Dźwigary dociskowe L 242 mm · 2x M14	363
02-00015-006	V7133-7	Płyta dociskowa CC = 135–145 mm	363
02-00015-007	V7133-8	Mocowanie zwrotnicy M14	363
02-00015-015	V7133N	Zestaw uzupełniający do montażu kompaktowych łożysk kół	362–363
02-00020	V7275	Skrzynka na narzędzia Multibox · zestaw podstawowy · łożysko koła osi przedniej pojazdów dostawczych	403

Wallmek-No	Nr VIGOR	Opis	Strona
03-00003-005	V3263	Śruba · M22x60 mm	409, 412-413, 416-417
03-00004-001	V3262	Kabłąk naciskowy	413
03-00005-001	V2937	Ściągacz do ramiona dźwigni hamulca	414, 417
03-00006-001	V3264	Drąg naciskowy · 250 mm Ø 31 mm	406, 409
03-00006-002	V3265	Drąg naciskowy · 140 mm Ø 31 mm	406, 409
03-00006-006	V3266	Rura naciskowa	406-407, 414-415
03-00006-007	V3267	Rura naciskowa	406-407, 414-415
03-00006-009	V3261	Drąg naciskowy · 115 mm Ø 29 mm	413
03-00006-010	V3260	Drąg naciskowy · 100 mm Ø 29 mm	413
03-00006-011	V3259	Rura naciskowa · duża	413
03-00006-013	V3238	Podkładka dociskowa	415-416
03-00006-014	V3237	Podkładka dociskowa · Ø 63 mm	414, 416
03-00006-015	V3236	Podkładka dociskowa · Ø 50 mm	414, 416
03-00006-016	V3235	Podkładka dociskowa · Ø 44 mm	414, 416
03-00006-017	V3234	Podkładka dociskowa · Ø 63 mm	414, 416
03-00006-018	V3233	Podkładka dociskowa · Ø 57 mm	414, 416
03-00006-020	V3232	Drąg naciskowy · 50 mm Ø 31 mm	406, 409
03-00006-021	V3231	Płyta naciskowa	409, 416
03-00006-025	V3634	Śruba dystansowa M22	410
03-00006-026	V3440	Tuleja naciskowa	410
03-00006-027	V4634	Rura naciskowa do V4565 · V4566	406-407
03-00006-028	V4563	Płyta adaptera do V4565 · V4566	406-407
03-00006-029	V4564	Rura naciskowa 85 mm do V4565 · V4566	406-407
03-00006-030	V4562	Tuleja naciskowa do V4565 · V4566	406-407
03-00008-32T	V4601	Zestaw bolców sprężystych do SCANIA 32 tony	413
03-00008-45T	V4602	Zestaw bolców sprężystych do SCANIA 45 ton	413
03-00009	V4635	Zestaw tulei sprężystych · uniwersalny	414
03-00010	V2942	Zestaw tulei do dyszli	415
03-00012	V2943	Zestaw uzupełniający do wymiany sworzni jarzma hamulcowego	-
03-00012-001	V3230	Rura naciskowa	-
03-00012-003	V3227	Tuleja naciskowa (duża)	-
03-00013	V2936	Zestaw tulei · oś SAF · 150 mm	415
03-00013-001	V3226	Pierścień montażowy	415
03-00013-002	V3225	Pierścień montażowy / demontażowy	415
03-00013-003	V3224	Tarcza demontażowa- / montażowa	415
03-00014-001	V2920	Ściągacz do przegubów kulowych · uniwersalny	405, 416
03-00015	V2873	Siłownik hydrauliczny dwustronnego działania 8,5 tony	332, 369, 416-417
03-00015-001	V3009	Siłownik hydrauliczny 8,5 tony	332
03-00015-006	V3010	Korpus udarowy z pierścieniem o-ring	332
03-00015-012	V3011	Drąg naciskowy · regulowany M22	332
03-00016-020	V3222	Element naciskowy	409, 416-417
03-00016-32T	V4554	Zestaw ściągnący do piast kół samochodów ciężarowych, autobusów i przyczep 32 tony	409
03-00016-45T	V4555	Zestaw ściągnący do piast kół samochodów ciężarowych, autobusów i przyczep 45 ton	409
03-00020	V3434	Zestaw do łożysk kół SCANIA	410
03-00020-001	V3437	Podkładka dociskowa · Ø 130 mm	410

Wallmek-No	Nr VIGOR	Opis	Strona
03-00020-002	V3438	Podkładka dociskowa · Ø 125 mm	410
03-00020-003	V3439	Tuleja ochronna	410
03-00021-020	V4603	Zestaw narzędzi dociskowych 32 t · uniwersalny	416
03-00021-021	V4604	Zestaw narzędzi dociskowych 45 t · uniwersalny	417
03-00022	V3750	Ściągacz piast do konstrukcyjnie niskich przyczep	412
03-00022-001	V3763	Płyta	412
03-00022-002	V3764	Ramię	412
03-00022-003	V3765	Tarcza naciskowa · SAF Ø 73 mm	412
03-00025	V3678	Demontaż tarcz hamulcowych (mocowanych pływająco) · Volvo · RENAULT · DAF	405
03-00026	V4229	Siłownik hydrauliczny dwustronnego działania 45 ton	334, 417
03-00026-001	V4242	Siłownik hydrauliczny 45 ton	334
03-00026-006	V4254	Korpus udarowy · M27	334
03-00026-012	V4251	Element dociskowy · regulowany · M 30	334
03-00027-002	V3762	Drążek naciskowy · M24	411
03-00027-003	V4577	Drążek naciskowy · M 30 do V4500	411
03-00027-010	V3761	Płyta z gwintem	411
03-00027-012	V3867	Adapter do korpusu z gwintem	411
03-00027-32T	V4499	Ściągacz do piast kół pojazdów użytkowych · 32 t	411
03-00027-45T	V4500	Ściągacz do piast kół pojazdów użytkowych · 45 t	411
03-00028	V2874	Siłownik hydrauliczny dwustronnego działania 32 tony	334, 416
03-00028-001	V3216	Siłownik hydrauliczny 32 tony	334
03-00031-001	V4550	Kabłąk naciskowy do V4565 · V4566	406-407
03-00031-002	V4556	Płyta z gwintem do V3750 · V4554 · V4555	409
03-00031-200	V4569	Zestaw uzupełniający do demontażu sworzni zwrotnicy	408
03-00031-201	V4570	Wspornik do V4569	408
03-00031-202	V4571	Przedłużka do V4569	408
03-00031-203	V4575	Przedłużka do V4569	408
03-00031-204	V4572	Przedłużka do V4569	408
03-00031-205	V4573	Płyta naciskowa do V4569	408
03-00031-206	V4574	Płyta naciskowa do V4569	408
03-00031-220	V4605	Zestaw uzupełniający do demontażu sworzni zwrotnicy MERCEDES-BENZ Actros i Atego	408
03-00031-221	V4610	Centrujący element dociskowy	408
03-00031-300	V4606	Zestaw uzupełniający do demontażu zwrotnicy MAN TGA · TGX i TGS	408
03-00031-302	V4608	Rura naciskowa	408
03-00031-303	V4607	Pierścień obreznikowy do V4605 · V4606	408
03-00031-32T	V4565	Zestaw do demontażu sworzni zwrotnicy 32 t · uniwersalny	406, 416
03-00031-45T	V4566	Zestaw do demontażu sworzni zwrotnicy 45 t · uniwersalny	407, 417
03-00032-001	V4545	Drążek naciskowy · M30 · długość 30 mm · Ø 38 mm	407, 409
03-00032-002	V4546	Drążek naciskowy · M30 · długość 140 mm · Ø 38 mm	407, 409
03-00032-003	V4547	Przedłużka · 50 mm · Ø 38 mm do V4555 · V4566	407, 409

Przekodowanie numerów Wallmek/VIGOR



Wallmek-No	Nr VIGOR	Opis	Strona
03-00032-004	V4548	Przedłużka · 70 mm · Ø 38 mm do V4555 · V4566	407, 409
03-00032-005	V4549	Przedłużka · 100 mm · Ø 38 mm do V4555 · V4566	407, 409
03-00032-101	V4609	Drążek naciskowy · M30 · długość 137 mm · Ø 29 mm · do V4605 · V602	408, 413
03-00032-102	V4602-1	Drąg naciskowy, długość 64 mm Ø 29 mm	413
04-00003	V4255	Manometr	340
04-00007-001	V3287	Nakrętka specjalna · M16x1,5 mm	401, 404
04-00007-004	V3013	Nakrętka specjalna · M14x2 mm	401, 404
04-00015-001	V3582	Zabezpieczenie przed zakleszczeniem	337
04-00016	V3612	Manometr	337
04-00021	V4218	Zestaw mocowań do cylindrów hydraulicznych	335
04-00021-001	V4243	Podparcie bez obejmy	335
04-00021-013	V4244	Opaska zaciskowa Ø 70 mm	335
04-00021-014	V4245	Opaska zaciskowa Ø 85 mm	335
04-00021-015	V4246	Opaska zaciskowa Ø 100 mm	335
04-00024	V5916	Ściągacz do przegubów kulowych · hydrauliczny 4,5 t	372
04-00024-023	V5916-1	Szyfty dodatkowe do wypychacza do przegubów kulowych	373
04-00024-024	V5916-2	Rozszerzenie stopek naciskowych	373
04-00028	V5916-XL	Ściągacz do przegubów kulowych · hydrauliczny 8,8 t	373, 416–417
09-000111	V7133-9	Tuleja gwintowana 28x14,5x3 mm	363
1-1090-02	V3199	Siłownik hydrauliczny 22 tony	333
1-1090-03	V3217	Siłownik hydrauliczny 14 tony	332
1011	V2928	Korba do tarcz hamulcowych	339
1012	V2927	Skrobak	339
1030	V2847	Hydrauliczna pompa nożna	340, 360
1036	V2846	Pompa hydrauliczna · pneumatyczna	340, 361
1062-01	V2857	Zestaw narzędzi do obsługi łożysk silentbloków VW · AUDI · SEAT · ŠKODA	379
1062-01-01	V3014	Tarcza demontażowa- / montażowa	379
1062-01-02	V3015	Rura naciskowa	379
1062-01-03	V3016	Tarcza montażowa	379
1062-01-04	V3017	Tarcza do demontażu	379
1064	V2922	Młotek udarowy 5,2 kg	371
1066	V2871	Zestaw do demontażu piast do V2922	371
1068	V2872	Adapter do młota udarowego V2922	371
1068-04	V2851	Adapter do innych systemów narzędziowych	337
1068-05	V2910	Adapter 1/2" na G2-1/2" - 11	337
1068-06	V2850	Adapter do innych systemów narzędziowych	336
1068-08	V3869	Adapter do innych systemów narzędziowych	337
1068-10	V4220	Adapter do innych systemów narzędziowych	337
1086-6	V3018	Korpus udarowy · M22x2,5 mm	333–334
1090-02-WAL	V2854	Siłownik hydrauliczny dwustronnego działania 22 tony	333, 360–361, 366
1090-03	V2869	Siłownik hydrauliczny jednostronnego działania (ściskanie) 14 ton	332
1090-14	V3256	Zestaw do silentbloków · tył · BMW X5 · E53	379
1090-14-A6	V3302	Tarcza z gwintem · średnica wewnętrzna 23 mm · pasuje do wrzeciona M 22	379
1090-14-B6	V3019	Pierścień/przypór	378–379

Wallmek-No	Nr VIGOR	Opis	Strona
1090-14-D6	V3020	Tarcza montażowa	378–379
1090-15-B	V3021	Tuleja naciskowa	378–379, 404
1090-15-B3	V3022	Pierścień drugostronny E32 / E34	378
1090-15-C	V3023	Podkładka dociskowa	378–379
1090-15-D	V3024	Przeciwstawna tarcza do E32 i E34	378
1090-18-D5	V3025	Tarcza montażowa	378
1090-18-E5	V3026	Rura naciskowa	378–379
1090-18-E6	V3027	Podkładka dociskowa	378–379
1090-20-02	V3033	Tarcza piasty Ø 32 mm · otwór wewnętrzny Ø 20,25 mm · pasuje do wrzeciona M 20	348, 371
1090-20-04	V3034	Tarcza piasty Ø 40 mm · otwór wewnętrzny Ø 20,25 mm · pasuje do wrzeciona M 20	348, 371
1090-20-06	V3035	Tarcza piasty Ø 45 mm · otwór wewnętrzny Ø 20,25 mm · pasuje do wrzeciona M 20	348, 371
1090-20-08	V3036	Tarcza piasty Ø 52 mm · otwór wewnętrzny Ø 20,25 mm · pasuje do wrzeciona M 20	348, 371
1090-20-M	V3060	Przypór	342–343
1090-20-T10	V3063	Tarcza łożyska Ø 63 mm · otwór wewnętrzny Ø 20,25 mm · pasuje do wrzeciona M 20	348
1090-20-T21	V3070	Tarcza łożyska Ø 92 mm*	343
1090-20-T22	V3071	Tarcza łożyska Ø 95 mm · otwór wewnętrzny Ø 20,25 mm · pasuje do wrzeciona M 20	343
1090-22	V3072	Uchwyt zaciskowy do demontażu piasty koła	341
1090-25-10	V2864	Tarcza do demontażu · stożkowa · uniwersalna	344, 348, 359
1090-25-11	V2861	Płyta podtrzymująca drugostronnie (montaż) VW · AUDI · SEAT · ŠKODA	350
1090-25-12	V2862	Płyta podtrzymująca drugostronnie (montaż) VW	350
1090-25-13	V2863	Pierścień montażowy FORD · MAZDA · Volvo	350
1090-25-14	V2859	Płyta podtrzymująca drugostronnie (montaż) FORD · MAZDA · Volvo	350
1090-25-15	V6824	Zestaw panewek do montażu kompaktowych łożysk kół 92 mm	344
1090-26	V2845	Narzędzia do łożysk i piast	341
1090-26-01	V3039	Podkładka dociskowa · duża	341, 403
1090-26-02	V3040	Rura naciskowa · duża	341, 403
1090-30	V2849	Przyrząd do wyprasowywania wałków napędowych · 4- i 5-otworowych	366, 370
1090-30-4	V3147	Wał napędowy 4-otworowy · koło osi otworów 92–120 mm	370
1090-30-5	V3148	Wał napędowy 5-otworowy · koło osi otworów 98–131 mm	370
1090-32	V3207	Zestaw drągów gwintowanych, nakrętek kotłnierzych i adapterów	336
1090-39	V2886	Zestaw do tulei przy osi tylnej VW · AUDI · SEAT · ŠKODA	377
1090-39-06	V3213	Tuleja do demontażu	377
1090-39-08	V3214	Tuleja montażowa	377
1090-39-09	V3215	Pierścień montażowy	377
1090-39-10	V3212	Pierścień do demontażu	377
1090-54-01	V3045	Tuleja naciskowa	376
1090-54-02	V3046	Tuleja naciskowa	376

Wallmek-No	Nr VIGOR	Opis	Strona
1090-54-03	V3047	Tuleja naciskowa	376
1090-54-04	V3048	Tuleja montażowa	376
1090-54-05	V3049	Pierścień do demontażu	376
1090-54-06	V2915	Tuleja do demontażu przegubu wahacza do MERCEDES-BENZ	376
1090-54-10	V2913	Zestaw do przegubu wahacza MERCEDES-BENZ	376
1090-54-11	V2914	Zestaw do stabilizatora przegubu kulowego MERCEDES-BENZ	376
1090-54-12	V2917	Zestaw do tulei układu kierowniczego · tył · MERCEDES-BENZ	381
1090-54-12-001	V3050	Pierścień do demontażu	381
1090-54-12-002	V3051	Tuleja montażowa	381
1090-54-12-003	V3052	Rura naciskowa	381
1090-54-12-004	V3044	Montaż pierścienia dociskowego	381
1090-55-C	V2858N	Uchwyt zaciskowy do wymiany przegubów wahacza i przegubów kulowych stabilizatora	405
1090-60-01	V3053	Płyta z gwintem	358, 374–375
1090-60-03	V3055	Wspornik	374
1090-60-04	V3056	Śruba · M16x40 mm	358, 363, 374–375
1090-60-05	V3057	Płyta z otwartą stroną	374
1090-60-06	V3142	Adapter – płyta	374
1090-61-01	V2909	Króciec naciskowy do narzędzia do wahacza	374
1090-61-02	V2908	Króciec naciskowy do narzędzia do wahacza	374
1090-61-03	V2907	Element dociskowy do narzędzia do wahacza BMW E 36 zewnętrzny	374
1090-62-01	V2906	Element dociskowy do narzędzia do wahacza BMW E 30 · E 36 wewnątrz · MERCEDES-BENZ 124	374
1090-62-02	V2905	Element dociskowy do narzędzia do wahacza BMW E 30 · E 36 wewnątrz · MERCEDES-BENZ 124	374
1090-62-03	V2904	Element dociskowy do narzędzia do wahacza BMW E 30 · E 36 wewnętrzny	374
1090-62-08	V2903	Króciec naciskowy do narzędzia do wahacza	374
1090-64-01	V2902	Element dociskowy do narzędzia do wahacza, np. do MERCEDES-BENZ 124	374
1090-66-01	V2901	Króciec naciskowy do narzędzia do wahacza	374
1090-66-03	V2900	Element dociskowy do narzędzia do wahacza VW LT35	374
1090-66-04	V2899	Element dociskowy do narzędzia do wahacza NISSAN Interstar · OPEL Movano · RENAULT Master	374
1090-66-05	V2898	Element dociskowy do narzędzia do wahacza NISSAN Interstar · OPEL Movano · RENAULT Master · HYUNDAI Trajet · Santa Fé	374
1090-66-06	V2897	Króciec naciskowy do narzędzia do wahacza	374
1090-66-07	V2896	Króciec naciskowy do narzędzia do wahacza	374
1090-66-08	V2895	Króciec naciskowy do narzędzia do wahacza	374
1090-66-09	V2894	Element dociskowy do narzędzia do wahacza (demontaż)	374
1090-66-10	V2893	Króciec naciskowy do narzędzia do wahacza	374
1090-68-01	V2892	Króciec naciskowy do narzędzia do wahacza	374
1090-68-02	V2891	Króciec naciskowy do narzędzia do wahacza	374
1090-68-03	V3094	Tuleja naciskowa	–
1090-68-04	V3093	Tuleja naciskowa	–
1090-68-05	V3095	Tuleja naciskowa	–

Wallmek-No	Nr VIGOR	Opis	Strona
1090-68-20	V2884	Zestaw do tulei przy osi tylnej RENAULT	–
1090-69-20-B	V5902	Zestaw do wymiany tulei przy osi tylnej	358, 377
1090-69-21	V3100	Tuleja do demontażu- / montażu	377
1090-69-22	V3101	Tarcza montażowa	377
1090-69-23	V3102	Pierścień/przypór	377
1090-69-24	V3103	Podkładka dociskowa	377
1090-69-25	V5902-1	Tuleja montażowa	377
1090-69-26	V5902-2	Pierścień mocujący	377
1090-69 1090-60-06	V2885	Stątyw dociskowy z otwartą płytą wraz z adapterem do zamykania płyty	374
1091-10	V2879	Zestaw do łożysk kół · przód FORD	400
1091-10-04	V3088	Tarcza piasty · średnica wewnętrzna 23 mm · pasuje do wrzeciona M 22	399, 403
1091-11	V3087	Narzędzie do piasty	403
1091-15-01	V3090	Pierścień adaptera	404
1091-17	V2889	Zestaw do łożysk kół · przód CITROËN · FIAT · PEUGEOT	398
1091-17-01	V3105	Pierścień naciskowy	398
1091-17-02	V3106	Podkładka dociskowa Ø 170 mm	398–399, 402–403, 415
1091-17-03	V3107	Rura naciskowa	398–399, 415
1091-17-04	V2881	Tarcza piasty do zestawu łożysk kół przód CITROËN · FIAT · PEUGEOT · średnica wewnętrzna 23 mm · pasuje do wrzeciona M 22	398–399, 403
1091-17-05	V3108	Tarcza łożyska · średnica wewnętrzna 23 mm · pasuje do wrzeciona M 22	398, 402–403
1091-17-06	V3109	Przypór	398, 403
1091-17-07	V2882	Tarcza piasty do zestawu do łożysk kół do CITROËN · FIAT · PEUGEOT · przód	398, 403
1091-17-08	V3149	Rura naciskowa	398–399, 402–403
1091-17-09	V3091	Tarcza piasty · średnica wewnętrzna 23 mm · pasuje do wrzeciona M 22	398, 403
1091-17-M22	V3092	Nakrętka udarowa	334, 410
1091-18	V2883	Pierścień naciskowy do zestawu łożysk kół · przód · CITROËN · FIAT · PEUGEOT	398–399, 403
1091-23	V2888	Zestaw do łożysk kół · przód · NISSAN · OPEL · RENAULT	399
1091-23-01	V3113	Zestaw pierścieni naciskowych Ø 89 mm	399
1091-23-02	V3112	Tarcza łożyska	399
1091-23-03	V3110	Podkładka dociskowa · Ø 89 mm	399, 403
1091-23-04	V3111	Podkładka dociskowa	399
1091-24-001	V2951	Narzędzie do wymiany szpilek kół w samochodach ciężarowych · uniwersalne	–
1091-24-001-01	V3246	Tuleja montażowa	–
1091-24-001-02	V3245	Przypór	–
1091-24-001-03	V3244	Rura do demontażu duża Volvo · SMB	–
1091-24-001-04	V3243	Rura do demontażu mała Volvo	–
1091-24-001-05	V3242	Tuleja do demontażu SCANIA	–
1091-24-001-06	V3241	Drąg naciskowy · regulowany M24	–
1091-24-001-08	V3239	Rura do demontażu BPW · ROR	–
1091-28	V2890	Narzędzie do wałów napędowych 5-otworowych do pojazdów transportowych	401, 404

Przekodowanie numerów Wallmek/VIGOR



Wallmek-No	Nr VIGOR	Opis	Strona
HSC 2008-1119	V4476-1	Pierścień adaptera OPEL Insignia	385
HSC2008-1118	V4354	Talerzyk sprężyny Ø 150-240 mm z blokadą	385
HSC2018	V4476N	Hydrauliczny ściągacz do sprężyn z 10 talerzykami sprężyny	382
HSC2018-1126	V4307N	Ściągacz do sprężyn · hydrauliczny · uniwersalny	-
RES 1030-01	V3614	Zestaw uszczelnień	340
RES 1030-02	V3120	Wąż hydrauliczny	340
RES 1090-01-09	V3123	Króciec naciskowy M24x3 mm	333
RES 1090-01-10	V3124	Drąg naciskowy · regulowany M24	332-333
RES 1090-01-13	V3125	Pierścień ochronny do gwintu 1. 1/2"	333
RES 1090-02-04	V3134	Oś naciskowa M24x3 mm	333
RES 1090-05-02	V3130	Element dociskowy · regulowany M24	333-334
RES 1090-05-04	V3131	Pierścień ochronny do gwintu 2,5	334
RES 4305	V3012	Złączka hydrauliczna CEJN · 1/8 cala	332
RES1090-01-12	V3129	Element dociskowy · regulowany M24	333, 376
RES4009	V4596	Adapter · M 18-M 22	-
RES4010	V3135	Adapter · M22x2,5 - M14x2,0	336, 378, 380-381
RES4011	V3219	Adapter · M22x2,5 - M12x1,75	336
RES4012	V3209	Adapter · M22x2,5 - M10x1,5	336
RES4014	V3210	Cięgło · M 10 · maksymalnie 6 t	336
RES4015	V3220	Cięgło · M 12 · maksymalnie 9 t	336
RES4016	V3136	Cięgło · M 14 · maksymalnie 12 t	336, 378, 380-381

Wallmek-No	Nr VIGOR	Opis	Strona
RES4021	V3137	Nakrętka kotnierzowa · M14x2,0	336, 379-381
RES4022	V3208	Nakrętka kotnierzowa · M12x1,75	336
RES4023	V3275	Nakrętka kotnierzowa · M10x1,5	336
RES4024	V3126	Nakrętka kotnierzowa · M18x2,5	333, 336, 338, 371, 414, 416
RES4025	V3132	Nakrętka kotnierzowa · M22x2,5	334, 336, 368, 410
RES4026	V3127	Cięgło · M 18 M 22 · maksymalnie 22 t	333, 336, 378-379, 414, 416
RES4027	V3133	Cięgło · M 22 · maksymalnie 32 t	334, 336, 368-369
RES4028	V3138	Cięgło M14	379
RES4029	V3139	Cięgło M18 / M22	378
RES4030	V3140	Cięgło M18	371
RES4034	V3431	Cięgło · M 22	410, 415
RES4035	V4252	Nakrętka kotnierzowa M27	334
RES4036	V4253	Cięgło · M 27 · maksymalnie 50 t	334
RES4039	V4597	Adapter · M 27-M 22	-
RES4304	V3141	Szybkozłęczce (CEJN)	340
RES4306	V3128	Hydrauliczna złączka (CEJN)	332-334
RES4307	V6591	Adapter gwint zewnętrzny 3/8" · na CEJN/cylinder	337
RES4308	V6592	Adapter gwint wewnętrzny 3/8" na CEJN/pompę	337

V4481-X/466, EAN 4047728074674

VIGOR
SERIES **XL**

XL

466



V6394



V2393-S



V4586



V5170



V6015



V6650



V7015



44

Przegroda na małe części



63

Uchwyt transportowy



66

Nr VIGOR	Opis	EAN 4047728+
V4481-X-4	Przegroda na małe części V4481-X	073639
V4481-XD-4	Przegroda na małe części V4481-XD	073646

Nr VIGOR	Opis	EAN 4047728+
V4481-X-5	Uchwyt transportowy do wózka narzędziowego · serii XL · stal szlachetna	075619
V4481-XD-5	Uchwyt jezdny do wózka narzędziowego · serii XD	075602
V5489-5	Uchwyt jezdny do wózka narzędziowego serii M	075626

Pokrowiec uniwersalny



66

Nr VIGOR	Opis	EAN 4047728+
V6610-L	Pokrywa dachowa uniwersalna · do serii L	075732
V6610-XD	Pokrywa dachowa uniwersalna · do serii XD	075756
V6610-XL	Pokrywa dachowa uniwersalna · do serii XL	075749

Płyta robocza



82

Nr VIGOR	Opis	EAN 4047728+
V6000-01083-D	Drewniana płyta robocza · pięciokątna	075039
V6000-01083-XD	Płyta robocza ze stali szlachetnej · pięciokątna	075022
V6000-01357-D	Płyta robocza, drewno	073486
V6000-01357-XD	Płyta robocza ze stali szlachetnej	073448
V6000-01725-D	Płyta robocza, drewno	073493
V6000-01725-XD	Płyta robocza ze stali szlachetnej	073455
V6000-02036-D	Płyta robocza, drewno	073509
V6000-02036-XD	Płyta robocza ze stali szlachetnej	073462
V6000-02588-D	Płyta robocza, drewno	073516
V6000-02588-XD	Płyta robocza ze stali szlachetnej	073479
V6000-0676-D	Płyta robocza, drewno	075794
V6000-0676-XD	Płyta robocza ze stali szlachetnej	075640
V6000-0861-D	Płyta robocza, drewno	075787
V6000-0861-XD	Płyta robocza ze stali szlachetnej	075657

Płyta perforowana z zasilaniem sieciowym



83

Nr VIGOR	Opis	EAN 4047728+
V6000-015SP	Płyta perforowana z zasilaniem sieciowym 861 mm	073998
V6000-05SP	Płyta perforowana z zasilaniem sieciowym 676 mm	073981

Dolne szafki podpierające



78

Nr VIGOR	Opis	EAN 4047728+
V6000-036	Dolne szafki podpierające	073356
V6000-036XL	Dolne szafki podpierające	073424

V6000-037, EAN 4047728075015

Szafka dolna mostka



78

Dodatkowa rama do szafki dolnej



79

Nr VIGOR	Opis	EAN 4047728+
V6000-042	Dodatkowa rama do szafki dolnej	073363
V6000-042XL	Dodatkowa rama do szafki dolnej	073431

Podpory

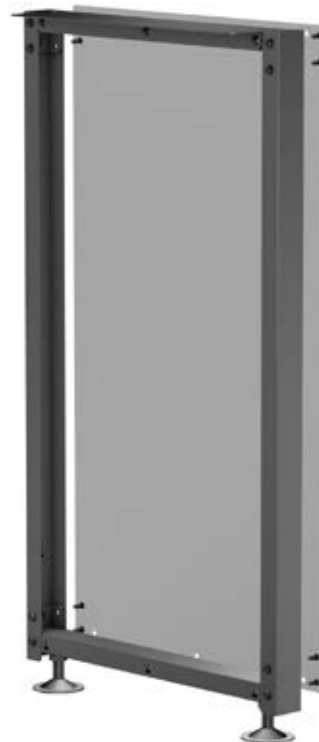

79

Nr VIGOR	Opis	EAN 4047728+
V6000-044	Podpory	073325
V6000-044XL	Podpory	073370

Szafka wisząca z drzwiami dwuskrzydłowymi



80

Nr VIGOR	Opis	EAN 4047728+
V6000-046	Szafka wisząca z drzwiami dwuskrzydłowymi	073615
V6000-046XL	Szafka wisząca z drzwiami dwuskrzydłowymi	073622

V6000-043, EAN 4047728073813

Pokrywa cokołu szafki dolnej z dodatkową ramą



85

V6000-050, EAN 4047728073417

Półka dodatkowa



86

V6000-051, EAN 4047728073349

Uchwyt do puszek



86

V6000-052, EAN 4047728073653

Listwa do zawieszenia skrzynek



86

V6000-053, EAN 4047728074223

Zestaw przezroczystych skrzynek magazynowych



86

V6000-054, EAN 4047728074001

Uchwyt monitora



87

V4700-A, EAN 4047728075077

Zestaw uzupełniający w skrzynce Multibox



91

V7520, EAN 4047728075824

Zestaw kluczy nasadowych 12-kątnych

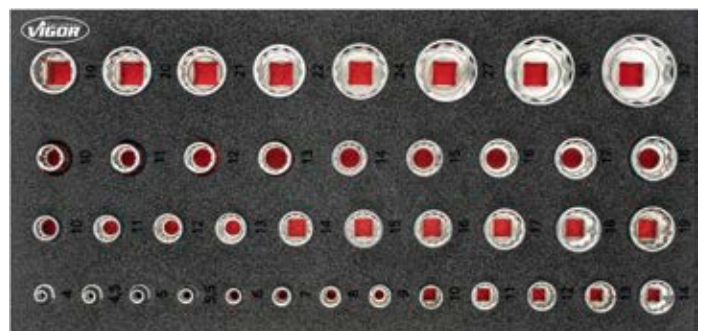

100

V6724, EAN 4047728067492

Zestaw kluczy maszynowych płaskich dwustronnych, kluczy płasko-oczkowych, kluczy płasko-oczkowych z grzechołką



107

V6015, EAN 4047728074667

Zestaw kluczy nasadowych uderowych



119

V7015, EAN 4047728074636

Zestaw szczypiec, młotków i skrobaków do serii XL



119

V7514/13, EAN 4047728074063

Zestaw kluczy nasadowych 12-kątnych

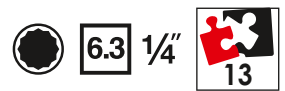

125

V7538/10, EAN 4047728074209

Zestaw kluczy nasadowych 12-kątnych

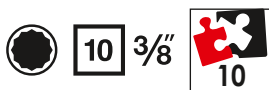

135

V7512/17, EAN 4047728074216

Zestaw kluczy nasadowych 12-kątnych

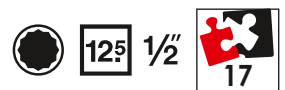

147

V4884-01, EAN 4047728073226

Głowica grzechotki



155

V6611/4, EAN 4047728073561

Zestaw kluczy oczkowych dwustronnych z grzechotką



189

V4432/6, EAN 4047728073868

Zestaw wkrętaków · bardzo długie

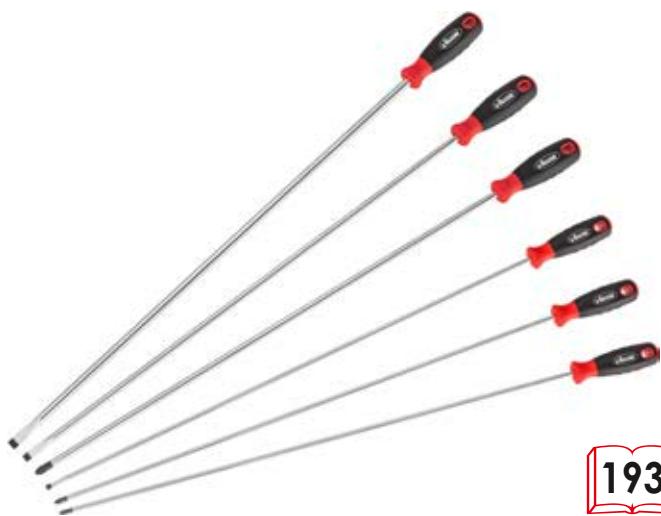

193

V4637N, EAN 4047728075565

Szczypce do opasek na węże i obejm sprężystych



208

V4737, EAN 4047728075572

Szczypce do przewodu paliwowego



208

V4641, EAN 4047728075558

Szczypce do opasek zaciskowych



208

V5885, EAN 4047728073851
Zestaw dźwigni do klipsów



223

V2790N, EAN 4047728075664
Piła ręczna · mała



225

V4800N, EAN 4047728075633
Klucze udarowe

125 1/2"



239

V4322, EAN 4047728043229
Pistolet do środka do ochrony podwozi



245

Minipraska smarowa



245

Narzędzie do usuwania zadziorów od zewnątrz



258

Nr VIGOR	Opis	EAN 4047728+
V6907	Minipraska smarowa	075497
V6907-1	Smar wysokowydajny	075503

Nr VIGOR	Opis	EAN 4047728+
V7402	Narzędzie do usuwania zadziorów od zewnątrz 3-19 mm	074025
V7403	Narzędzie do usuwania zadziorów od zewnątrz 13-35 mm	074032

V7548, EAN 4047728075480
Tester akumulatorów



264

V2459N, EAN 4047728075541
Refraktometr



272

V4701, EAN 4047728073844
Pompa próżniowa mini



282

V7401, EAN 4047728074018
Miernik grubości tarcz hamulcowych cyfrowy



295

V7471, EAN 4047728074711
Zestaw do odpowietrzania hamulców



289

V6309, EAN 4047728075534
Zestaw kluczy nasadowych do kluczy udarowych



305

V3657, EAN 4047728074520

Kleszcze do ciężarków przyklejanych



311

V7001, EAN 4047728075060

Uniwersalny zestaw do demontażu zamków do felg



315

V3551N, EAN 4047728075084

Zestaw naprawczy do tworzywa sztucznego



319

V7525, EAN 4047728075251

Uniwersalna podkładka dociskana



329

V5420, EAN 4047728075275

Standardowy zestaw do demontażu i montażu łożysk kół ROVER



346

V5903N, EAN 4047728075237

Ściągacz łożysk kół



351

V7027, EAN 4047728075244
Ściągacz do piast kół / łożysk



355

V5169-A, EAN 4047728075381
Zestaw uzupełniający tulejek oporowych



365

V5549-1N, EAN 4047728075909
Zestaw uzupełniający do kompaktowych łożysk kół i piast



396

V7252, EAN 4047728072526
Zestaw do łożysk kół · przód · IVECO Daily 2014



400

V2858N, EAN 4047728075268
Kabłąk naciskowy

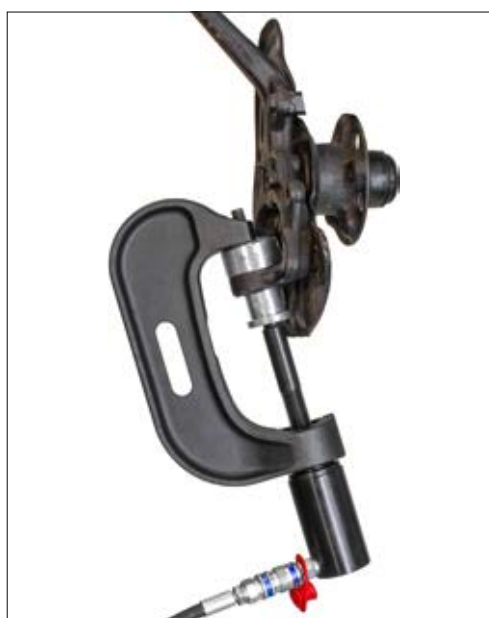

405

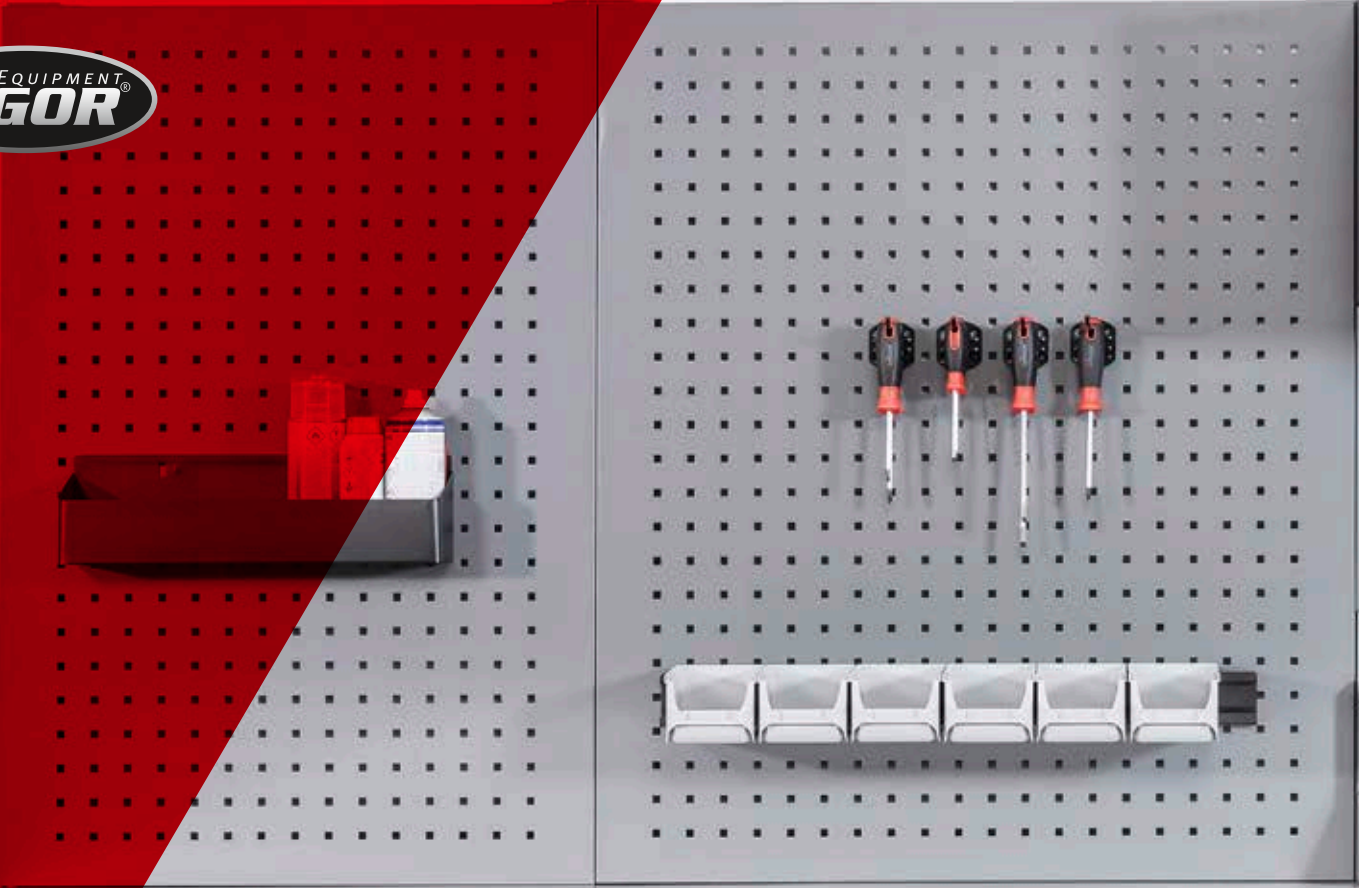

Wózki narzędziowe i wyposażenie warsztatu

Wózek narzędziowy z wyposażeniem 35–48

Mobilne stoły warsztatowe z wyposażeniem 49–50

Wózek narzędziowy bez wyposażenia 51–56

Mobilny stół warsztatowy bez wyposażenia 57–58





Wózek serwisowy 59

Akcesoria do wózków narzędziowych 59–67

System meblościanki 68–80

Akcesoria systemu meblościanki 81–87



Nr VIGOR:	wys x szer. x gł. mm	Nośność całkowita kg	Płyta robocza	Wielkość wkładki	Wymiary wkładki mm	Liczba szuflad	Obciążenie na szufladę kg	Wysuw szuflady	Zamknięcie szuflady	
V5489		1000x677x459	400	Zdemowalna mata piankowa	3/3+	563x393	7	20	100%	Centralne rygłowanie
V1902		375x723x459	/	/	3/3+	563x393	3	25	100%	Centralne rygłowanie
V1901		1000x723x459	500	Tworzywo sztuczne odporne na działanie rozpuszczalników	3/3+	563x393	7	25	100%	Centralne rygłowanie
V1970		1375x723x459	500	Tworzywo sztuczne odporne na działanie rozpuszczalników	3/3+	563x393	10	25	100%	Centralne rygłowanie
V4481		1000x907x481	500	Tworzywo sztuczne odporne na działanie rozpuszczalników	4/3+	750x393	8	25	100%	Centralne rygłowanie
V4481-X		1017x940x514	500	Płyta robocza ze stali szlachetnej	4/3+	750x393	8	25	100%	Centralne rygłowanie
V4813		1000 x 1091 x 481	1000	Drewniana płyta robocza z rowkiem chwytającym	3/3+	563x393	8	40	100%	Centralne rygłowanie
V4814		1000x907x481	1000	Drewniana płyta robocza z rowkiem chwytającym	4/3+	750x393	4	40	100%	Centralne rygłowanie

Wózek narzędziowy z wyposażeniem



V2379N, EAN 4047728055444



Wózek narzędziowy z wyposażeniem i matą

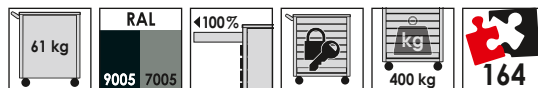

Wersje obłożenia szuflady:

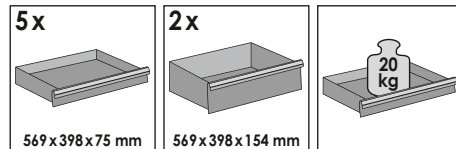
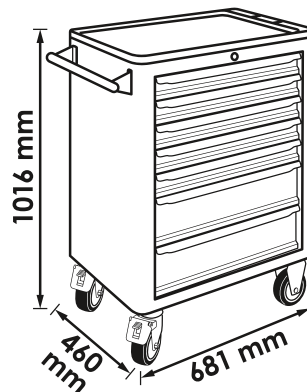

678,- €
netto bez VAT

+ Zestaw

V5115



V6726

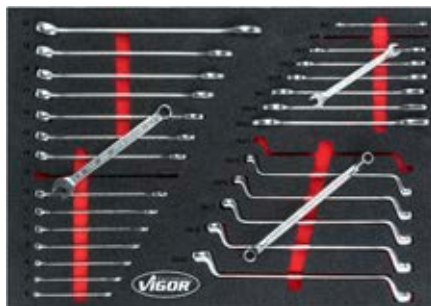

V5111



V2712N, EAN 4047728055451



Wózek narzędziowy z wyposażeniem i matą



Wersje obłożenia szuflady:

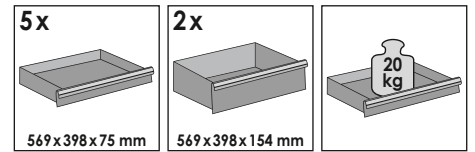
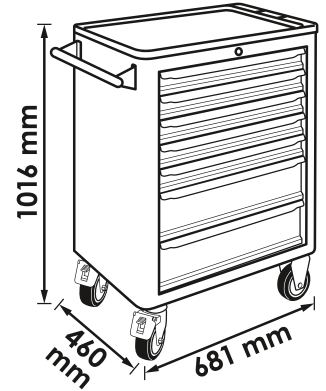

840,- €
netto bez VAT

+ Zestaw

V5115



V2837

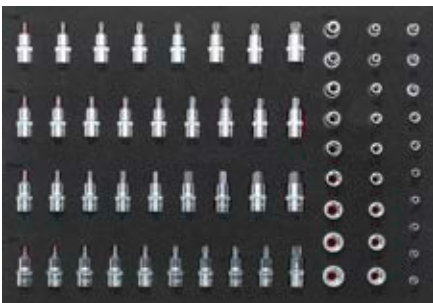

V6726



V5111



Wózek narzędziowy z wyposażeniem



V4219, EAN 4047728042192



Wózek narzędziowy z wyposażeniem i płytą roboczą z tworzywa sztucznego

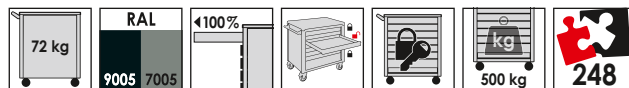

Wersje obłożenia szuflady:

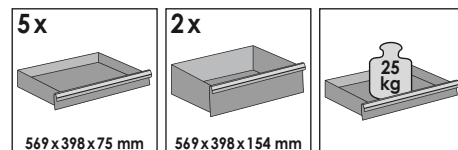
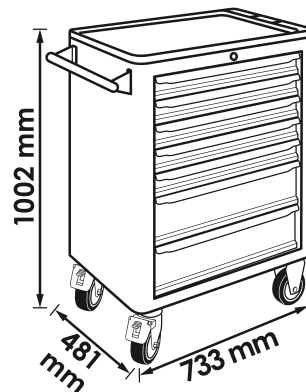

1.293,- €
netto bez VAT

+ Zestaw

V6643



V4188



V5634



V5055, EAN 4047728050562

VIGOR
SERIES **L**

Wózek narzędziowy z wyposażeniem i płytą roboczą z tworzywa sztucznego

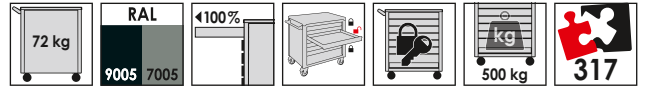

Wersje obłożenia szuflady:

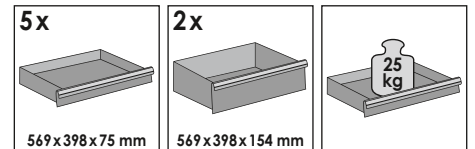
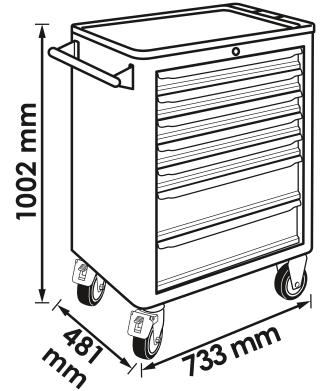

1.508,- €
netto bez VAT

+ Zestaw

V4188



V4753

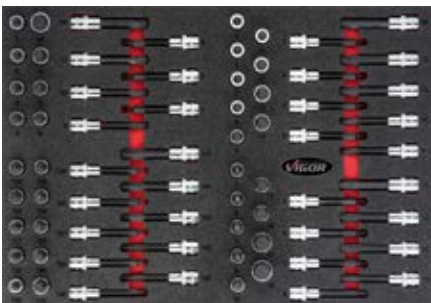

V6643



V5634



Wózek narzędziowy z wyposażeniem



V4560, EAN 4047728045605



Wózek narzędziowy z wyposażeniem i płytą roboczą z tworzywa sztucznego

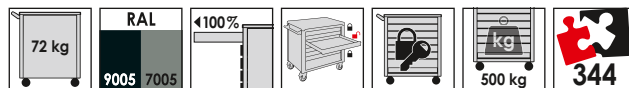

Wersje obłożenia szuflady:

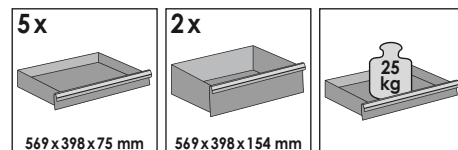
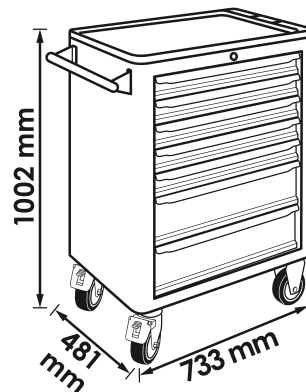

1.616,- €
netto bez VAT

+ Zestaw

V4188



V2837

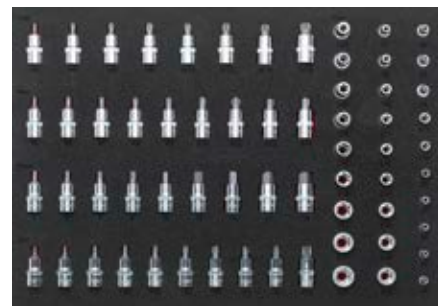

V4230



V5637



V6643



V4561, EAN 4047728045810

VIGOR
SERIES **L**

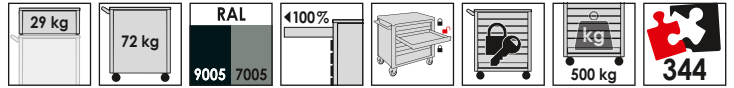

Wózek narzędziowy z wyposażeniem i skrzynią nasadzaną na wózek



Wersje obłożenia szuflady:

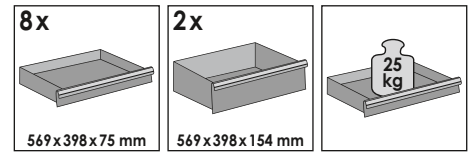
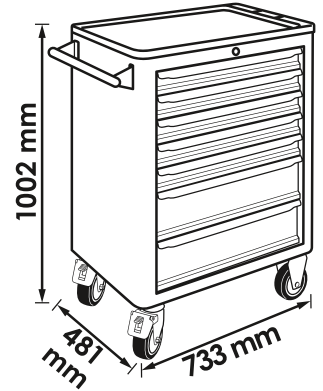

1.939,- €
netto bez VAT

+ Zestaw

V4188



V2837

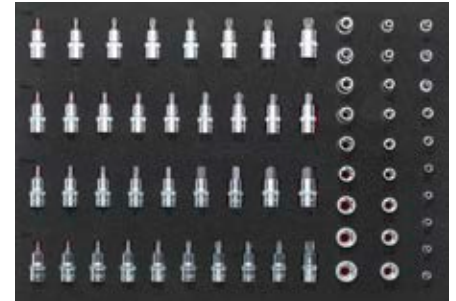

V4230



V6643



V5637



Wózek narzędziowy z wyposażeniem



V4542, EAN 4047728045421



Wózek narzędziowy z wyposażeniem i płytą roboczą z tworzywa sztucznego

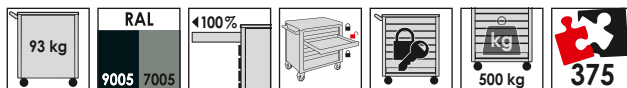

Wersje obłożenia szuflady:

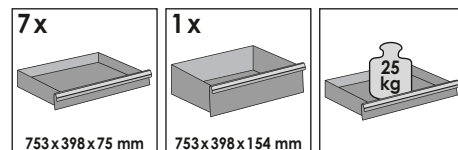
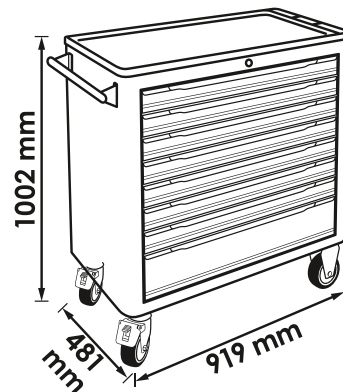

2.047,- €
netto bez VAT

+ Zestaw

V4586



V6650



V5170



V5638



V5434, EAN 4047728054348

VIGOR
SERIES **XL**

Wózek narzędziowy z wyposażeniem i płytą roboczą z tworzywa sztucznego

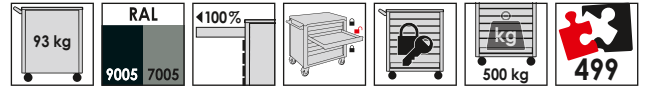

Wersje obłożenia szuflady:

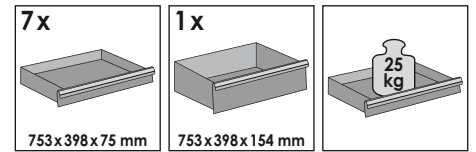
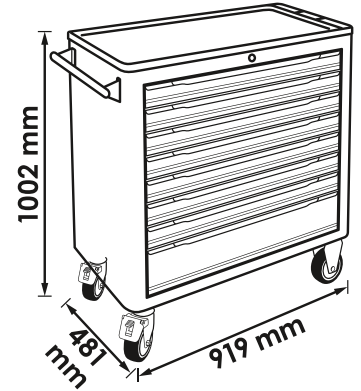

2.694,- €
netto bez VAT

+ Zestaw

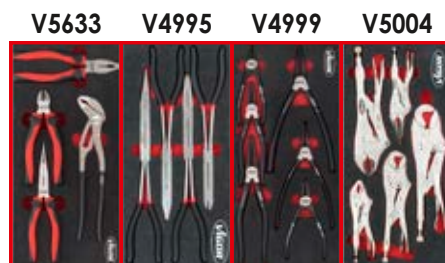
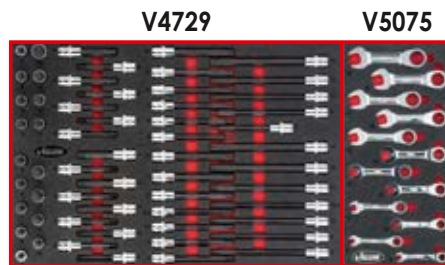
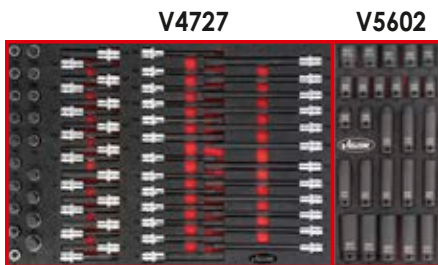
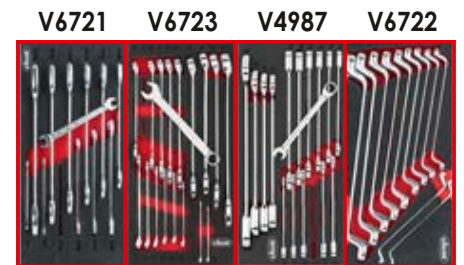
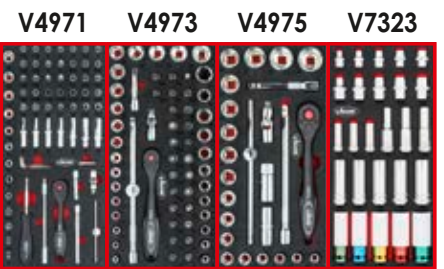

Wózek narzędziowy z wyposażeniem



V4481-X/375, EAN 4047728062350



Wózek narzędziowy z wyposażeniem i płytą roboczą ze stali nierdzewnej

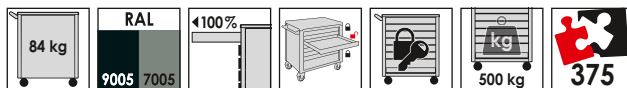

Wersje obłożenia szuflady:

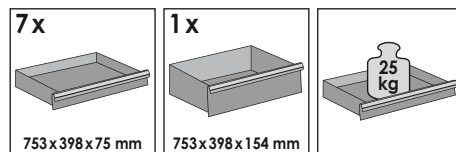
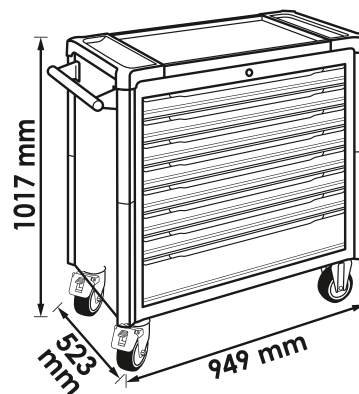

2.155,- €
netto bez VAT

+ Zestaw

V4586



V6650



V5170



V5638



V4481-X/466, EAN 4047728074674

VIGOR
SERIES **XL**

Wózek narzędziowy z wyposażeniem i płytą roboczą ze stali nierdzewnej

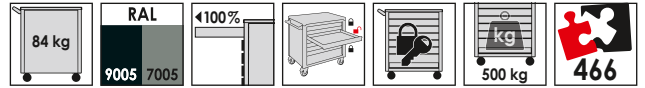

Wersje obłożenia szuflady:



NOWOŚĆ

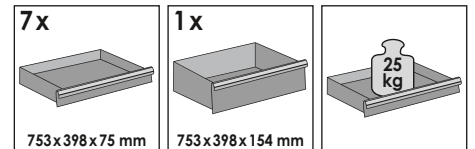
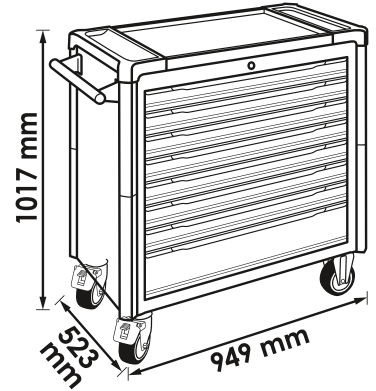

2.424,- €
netto bez VAT

V6394



V2393-S



+ Zestaw

V4586



V5170



V6015



V6650



V7015



Wózek narzędziowy z wyposażeniem



V4481-X/499, EAN 4047728062367



Wózek narzędziowy z wyposażeniem i płytą roboczą ze stali nierdzewnej

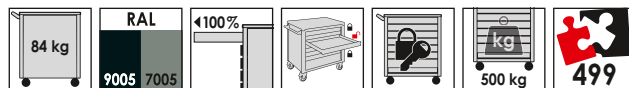

Wersje obłożenia szuflady:

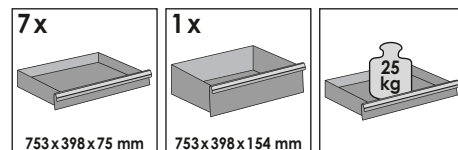
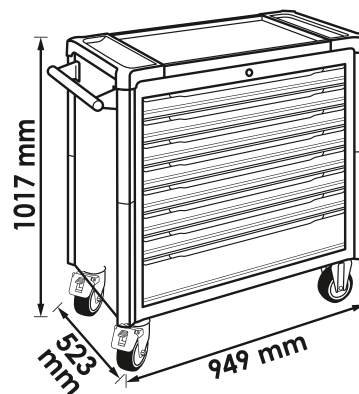

2.802,- €
netto bez VAT

+ Zestaw

V4971 V4973 V4975 V7323

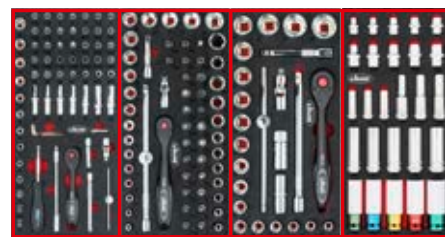

V4727

V5602



V4729

V5075



V6721

V6723

V4987

V6722

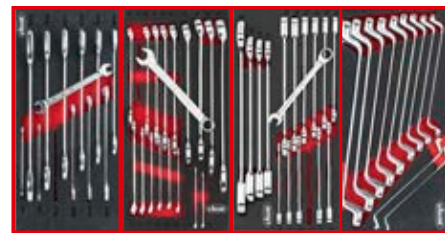

V5170

V5633

V4995

V4999

V5004

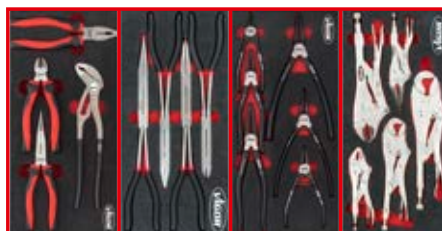

V5006

V5017

V5070

V5072

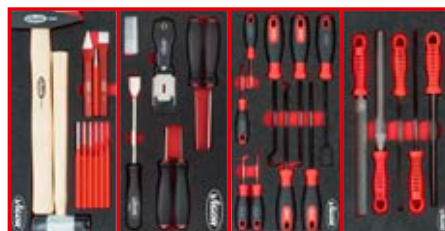

V4497, EAN 4047728044974

VIGOR
SERIES **XL**

Wózek narzędziowy z wyposażeniem podstawowym do VW i AUDI
, z płytą roboczą ze stali szlachetnej

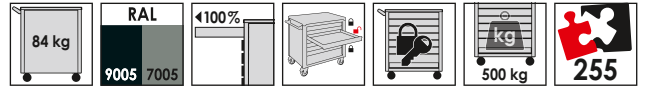

Wersje obłożenia szuflady:

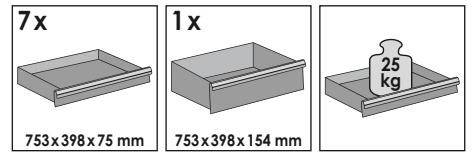
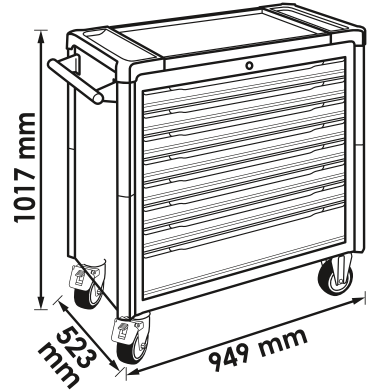

V4587



1.939,- €
netto
bez VAT

+ Zestaw

V4588



V5173



V6649



V6820

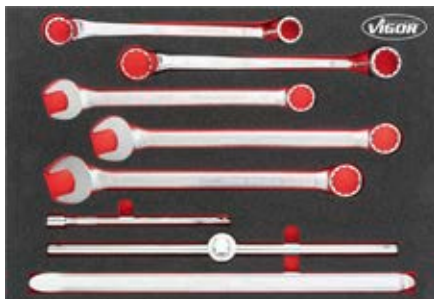

V5635



V4511



Wózek narzędziowy z wyposażeniem



V4481-XD/469, EAN 4047728068512



V4481 - EXTRA DEEP

Nadzwyczaj głęboki wózek narzędziowy z wyposażeniem i płytą roboczą ze stali nierdzewnej

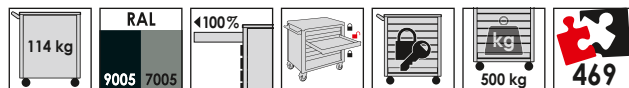

Wersje obłożenia szuflady:

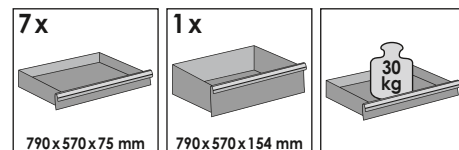
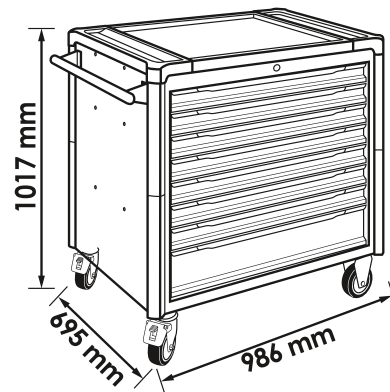

+ Zestaw

2.965,- €
netto bez VAT

V6821



V6822



V6807



V6808



V6813



V6814



V6815



V6816

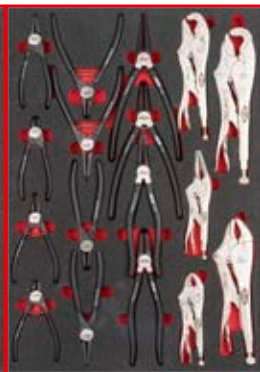

V4481-XD/775, EAN 4047728068529

VIGOR SERIES XD V4481 - EXTRA DEEP

Nadzwyczaj głęboki wózek narzędziowy z wyposażeniem i płytą roboczą ze stali nierdzewnej

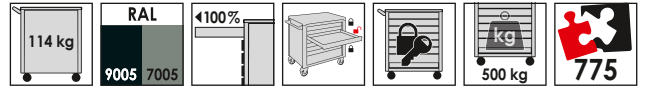

Wersje obłożenia szuflady:

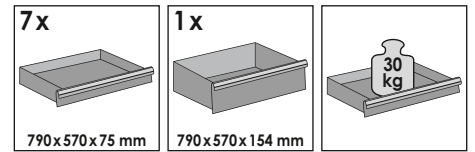
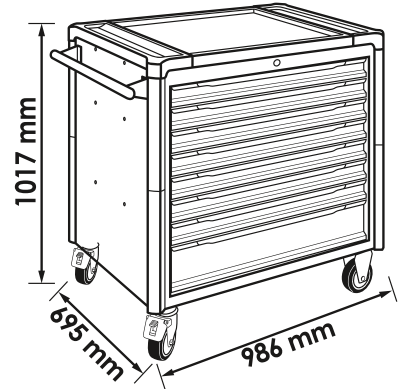

V6821

V6822

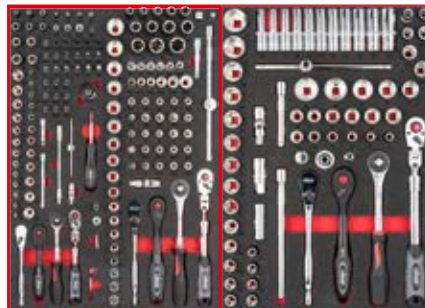

4.742,- €
netto bez VAT

+ Zestaw

V6809

V6810

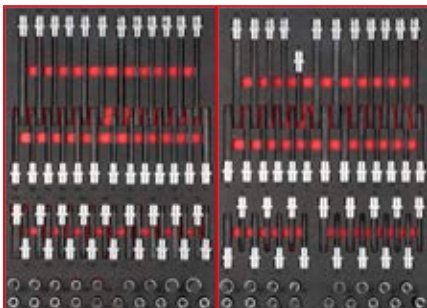

V6807

V6808

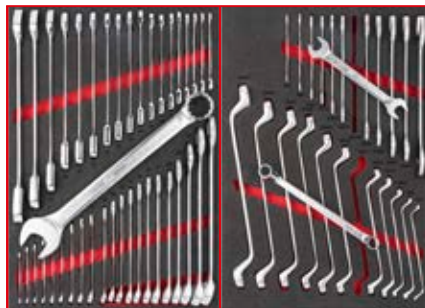

V6813

V6814



V6815

V6816

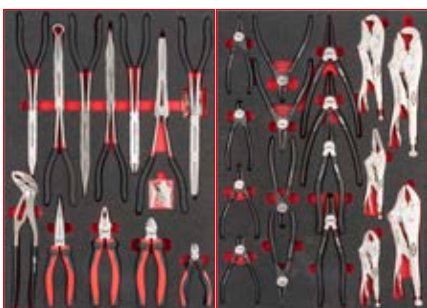

V6817

V6818

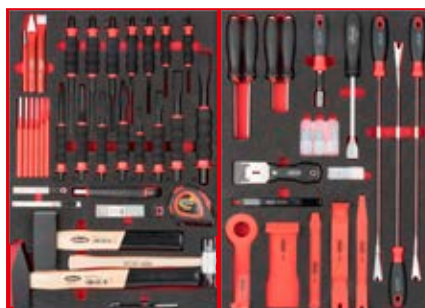

V6811

V6812

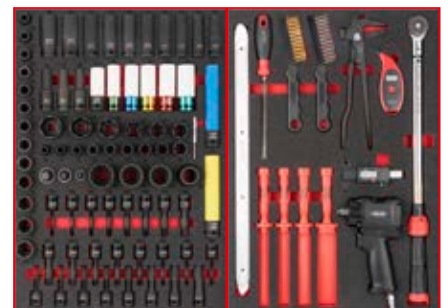

Mobilne stoły warsztatowe z wyposażeniem



V5156, EAN 4047728051569



Mobilny stół warsztatowy z wyposażeniem

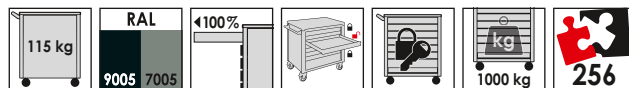

Wersje obłożenia szuflady:

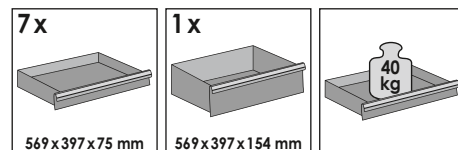
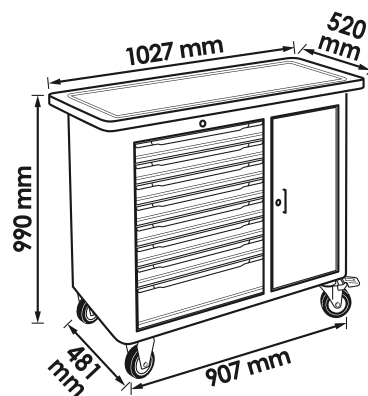

2.047,- €
netto bez VAT

Dostawa bez uchwytu transportowego

+ Zestaw

V6643



V4230



V5636



V4188



V5158, EAN 4047728051583

VIGOR
SERIES **L**

Mobilny stół warsztatowy z wyposażeniem

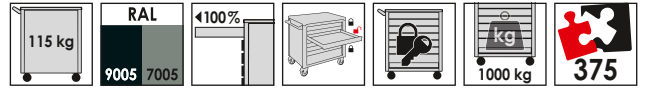

Wersje obłożenia szuflady:

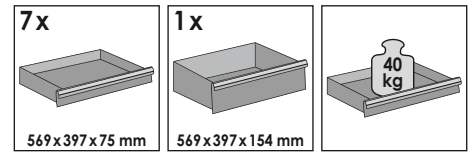
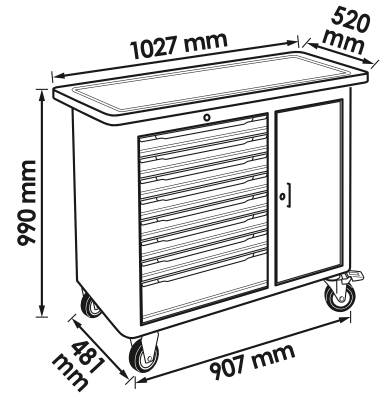

2.318,- €
netto
bez VAT

Dostawa bez uchwytu transportowego

+ Zestaw

V4188



V4727

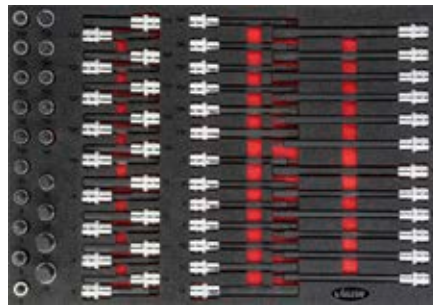

V4729



V6643



V4230



V5636



Wózek narzędziowy bez wyposażenia



V5489, EAN 4047728054898



Wózek narzędziowy bez wyposażenia

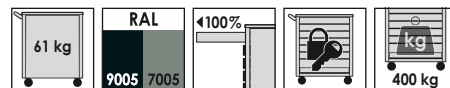

Wersje obłożenia szuflady:

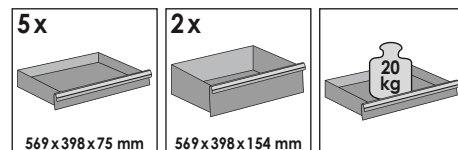
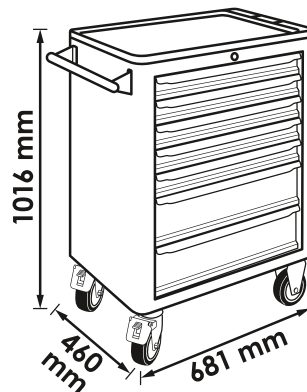

566,- €
netto
bez VAT

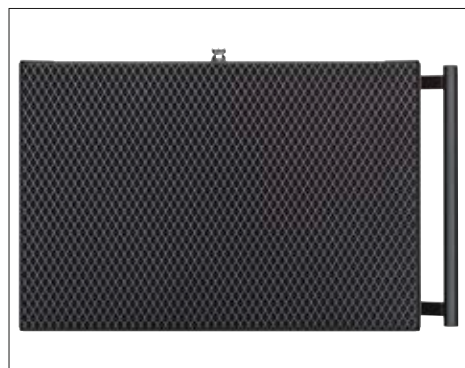

V1901, EAN 4047728019019

VIGOR
SERIES **L**

Wózek narzędziowy bez wyposażenia

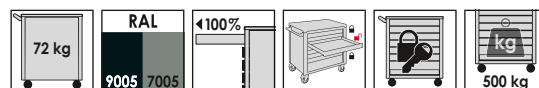

Wersje obłożenia szuflady:

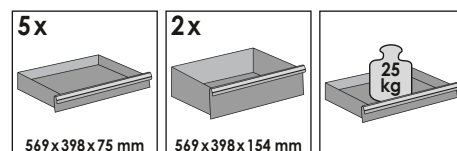
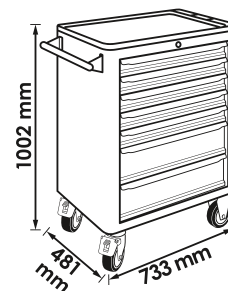

851,50 €
netto
bez VAT

V1902, EAN 4047728019026

VIGOR
SERIES **L**

Skrzynia nasadzana na wózek narzędziowy V1901

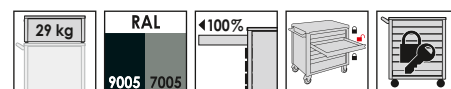

Wersje obłożenia szuflady:

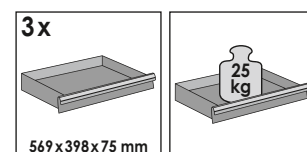
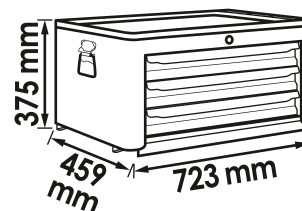

– Dostawa bez osłony
z tworzywa sztucznego,
patrz V1909 –

430,- €
netto
bez VAT

Wózek narzędziowy bez wyposażenia



V1970, EAN 4047728019705



Wózek narzędziowy ze skrzynią nasadzaną na wózek, bez wyposażenia

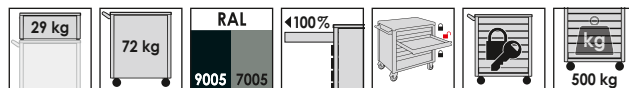

Wersje obłożenia szuflady:

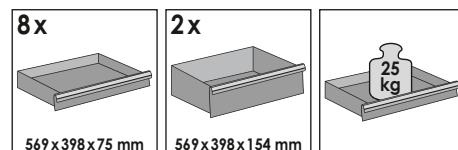
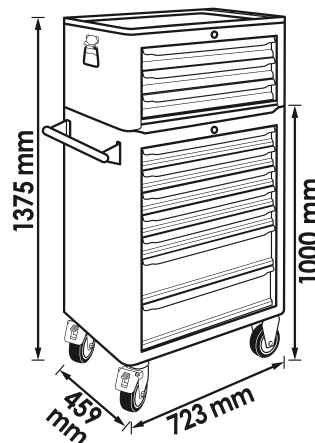

1.240,- €
netto bez VAT



V4481, EAN 4047728044813

VIGOR
SERIES **XL**

Wózek narzędziowy bez wyposażenia,
z płytą roboczą z tworzywa sztucznego

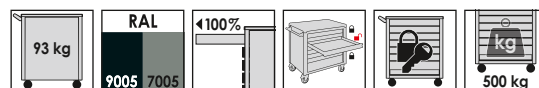

Wersje obłożenia szuflady:

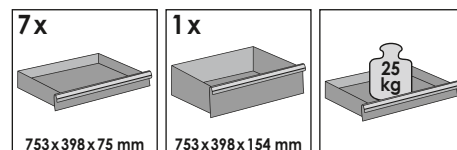
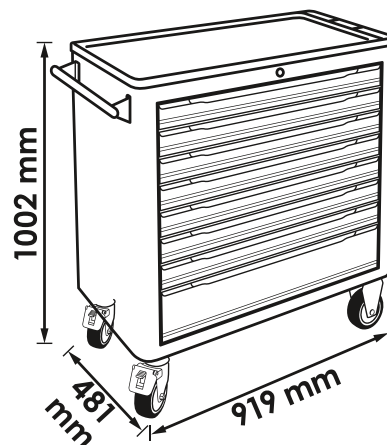

1.024,- €
netto
bez VAT



Wózek narzędziowy bez wyposażenia



V4481-X, EAN 4047728060721



Wózek narzędziowy bez wyposażenia,
z płytą roboczą ze stali nierdzewnej

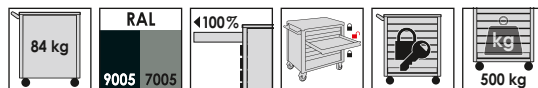

Wersje obłożenia szuflady:

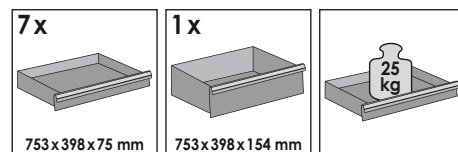
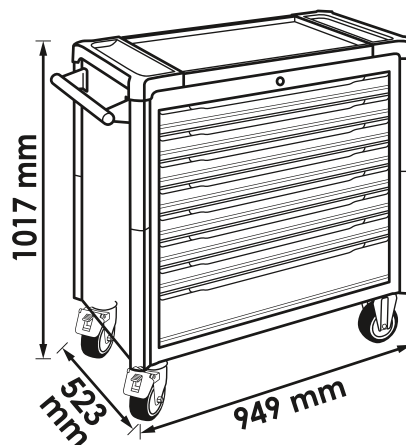

1.131,- €
netto
bez VAT



V4481-XD, EAN 4047728066488

VIGOR
SERIES **XD**

V4481 - EXTRA DEEP

Nadzwyczaj głęboki wózek narzędziowy bez wyposażenia, z płytą roboczą ze stali nierdzewnej

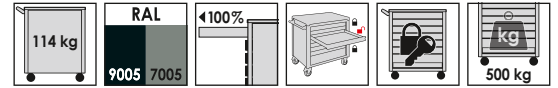

Wersje obłożenia szuflady:

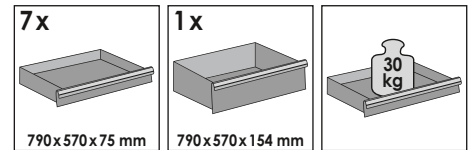
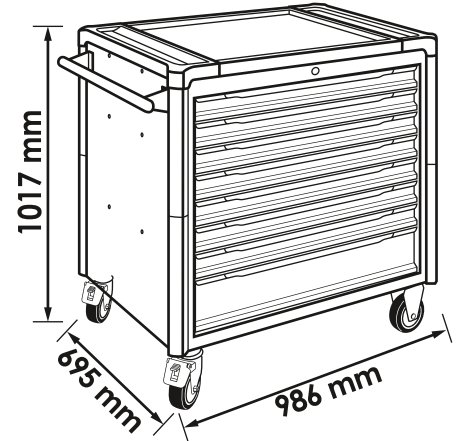

1.153,- €
netto bez VAT



EXTRA DEEP

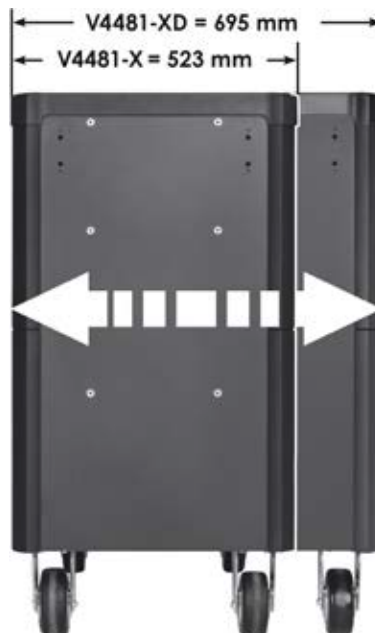

Mobilny stół warsztatowy bez wyposażenia



V4814, EAN 4047728048149



Mobilny stół warsztatowy bez wyposażenia



Dostawa bez uchwytu transportowego

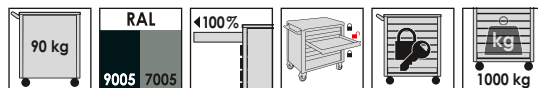

Wersje obłożenia szuflady:

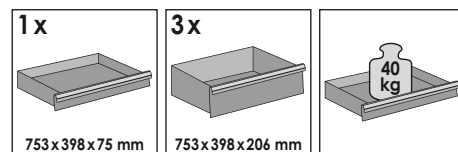
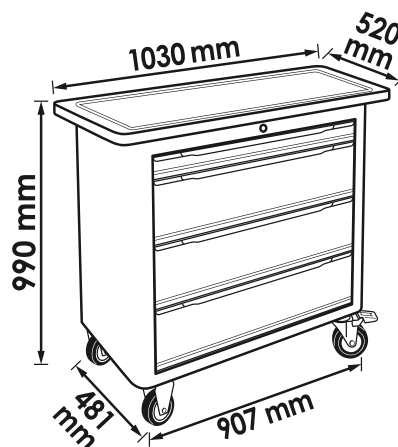

1.317,- €
netto bez VAT



V4813, EAN 4047728048132



Mobilny stół warsztatowy bez wyposażenia

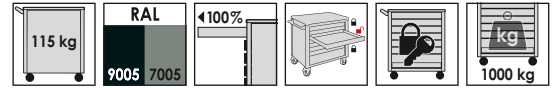

Wersje obłożenia szuflady:

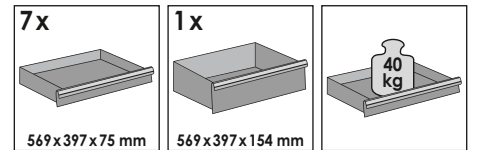
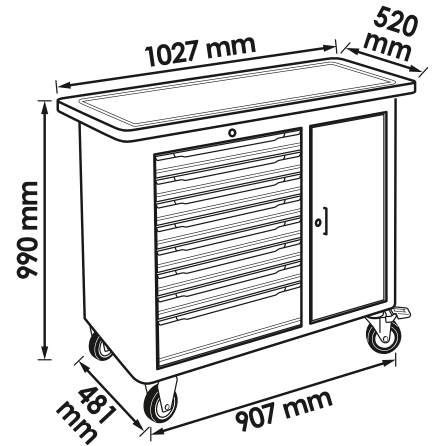

Dostawa bez uchwytu transportowego

1.374,- €
netto
bez VAT



Wózek serwisowy

Akcesoria do wózków narzędziowych



V4758, EAN 4047728**047586**

Wózek serwisowy

- Stabilna konstrukcja z blachy stalowej (blachy pośrednie grubości 1 mm i elementy kątowe grubości 1,5 mm)
- Środkowy poziom z regulacją wysokości w 7 stopniach co 30 mm, np. do kanistra
- Nośność podłogi: 40 kg
- Duże kółka z łożyskami kulkowymi (Ø 100 mm), 2 kółka skrętne, 2 kółka stałe
- Łatwe przemieszczanie również przy dużym obciążeniu dynamicznym
- Stabilny uchwyt do przemieszczania wózka, przymocowany na stałe do korpusu
- Masa: 19 kg

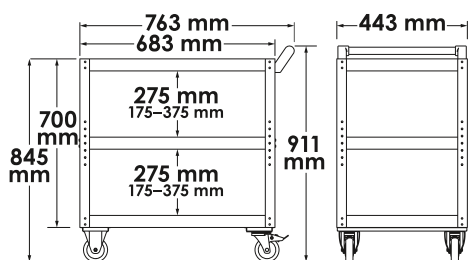

Nr VIGOR	Opis	XX	EAN 4047728+	€
V5180	Kółko skrętne (para) · do wózka serwisowego V4758	2	051804	17,25
V5191	Kółko stałe (para) · do wózka serwisowego V4758	2	051910	11,86

226,50 €
netto bez VAT

V6398, EAN 4047728**071314**

Uchwyt na laptopa · obrotowy i przechylny

- Pasuje do wszystkich serii rok prod. 07/2019→ (z czterema tulejami gwintowanymi)
- Z możliwością przechylania i blokady
- Obrót w zakresie 360°
- Czołowe i boczne zagięcie krawędzi chroni sprzęt przed upadkiem
- Powierzchnia do odkładania pozwala na ustawienie żądanego nachylenia
- Cztery dodatkowe otwory do przeprowadzania kabli



75,35 €
netto bez VAT

V6221, EAN 4047728062213

Stół na laptop

- Dodatkowa powierzchnia do odkładania na laptop, tablety, narzędzia albo części do pojazdów mechanicznych
- Pasuje do wszystkich serii
- Rozkładanie i składanie po zmontowaniu
- Powiększenie powierzchni wózka narzędziowego zapewnia większy porządek i przejrzystość podczas pracy
- Blokada zapobiega niezamierzonemu złożeniu się stolika
- Maksymalnie dozwolona obciążalność: 25 kg

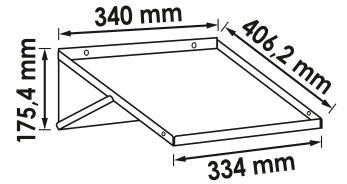

Blokada przykręcana

66,84 €
netto
bez VAT

V6395, EAN 4047728070522

Zbiornik na odpady

- Utylizacja odpadów lub ścierek do kurzu
- Pasuje do wszystkich serii
- Przystosowany również do przechowywania narzędzi
- Pojemność: 20 l

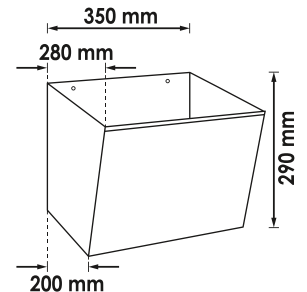

75,35 €
netto
bez VAT

V6396, EAN 4047728069601

Uchwyt na wkrętaki

- Szybki dostęp do wkrętek bezpośrednio na wózku narzędziowym
- Pasuje do wszystkich serii
- Do 12 wkrętek

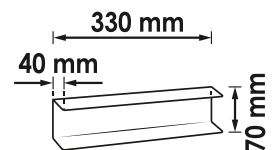

18,22 €
netto
bez VAT

V6394, EAN 4047728069595

Uchwyt klucza udarowego

- Odkładanie klucza udarowego bezpośrednio na wózku narzędziowym
- Pasuje do wszystkich serii rok prod. 07/2019→ (z czterema tulejami gwintowanymi)
- Ochrona krawędzi z tworzywa szlucznego zabezpiecza przed zarysowaniami podczas wkładania klucza udarowego
- Przystosowany do klucza udarowego

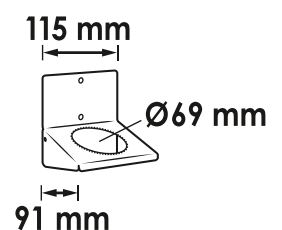

21,45 €
netto
bez VAT

V2397, EAN 4047728023979

Uchwyt na rolki papieru

- Zawieszanie rolek papieru bezpośrednio na stanowisku pracy
- Pasuje do wszystkich serii
- Bez rolki papieru
- Maksymalna szerokość rolki papieru: 370 mm

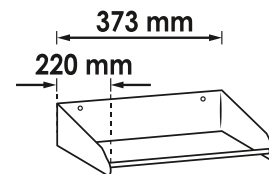

33,42 €
netto
bez VAT

V6397, EAN 4047728069793

Uchwyt na rolki papieru · z możliwością wychylenia

- Zawieszanie rolek papieru bezpośrednio na stanowisku pracy
- Pasuje do wszystkich serii
- Bez rolki papieru
- Maksymalna szerokość rolki papieru: 320 mm

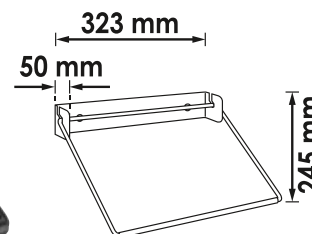

29,- €
netto
bez VAT

Uchwyt na dokumenty

- Odkładanie podkładek z klipsem lub teczek na dokumenty bezpośrednio na stanowisku pracy
- Pasuje do wszystkich serii
- Optymalne przechowywanie dokumentów lub dokumentacji warsztatowej bezpośrednio na stanowisku pracy

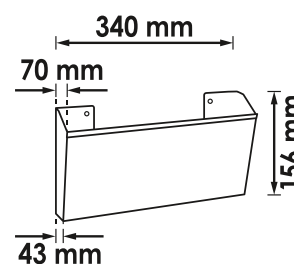

Nr VIGOR	Opis	dl. x szer. x wys. mm	EAN 4047728+	€
V6393-S	Uchwyt na dokumenty · mały · głębokość dna 43 mm	340x70x156	069205	39,78
V6393	Uchwyt na dokumenty · duży · głębokość dna 100 mm	340x146x176	069519	46,25

Uchwyt do puszek

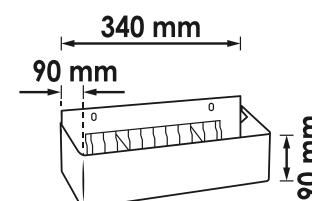

Nr VIGOR	Opis	EAN 4047728+	€
V2393-S	Uchwyt do puszek · krótki · do wszystkich serii · maksymalnie 4 puszek	062046	32,23
V2393-XD	Uchwyt do puszek · bardzo długi · do serii XD · maksymalnie 6 puszek	067614	43,01





Zestaw przegródek

- Sortowanie drobnych części w wózku narzędziowym lub w dolnych szafkach meblościanki
- Wszystkie cztery rozmiary przegródek są odpowiednie do zestawu przegródek
- Możliwość wkładania przegródek jedna w drugą dzięki asymetrycznemu wycięciu
- Powierzchnia ocynkowana ogniwo zapobiega korozji

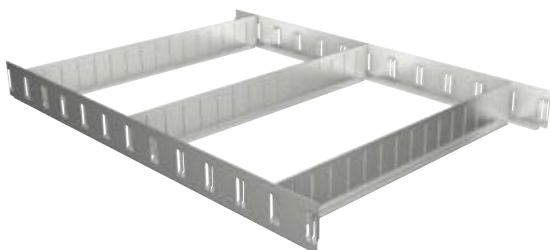

Nr VIGOR	Opis	XX	EAN 4047728+	€
V6688	Zestaw przegródek do serii M i serii L	5	070249	25,33
V6688-XL	Zestaw przegródek seria XL	6	070096	32,23
V6688-XD	Zestaw przegródek seria XD	6	070089	35,04

Zestaw wsporników poprzecznych

Powierzchnia ocynkowana ogniwo zapobiega korozji



Nr VIGOR	Opis	XX	EAN 4047728+	€
V6687/5	Zestaw wsporników poprzecznych do serii XD	5	070072	28,57
V6686/5	Zestaw wsporników poprzecznych do serii M - serii L - serii XL	5	070065	26,41

Zestaw przegródek

- Kompatybilne ze wszystkimi zestawami przegródek i wspornikami poprzecznymi
- Do podziału w jednej kolumnie



Nr VIGOR	Opis	XX	EAN 4047728+	€
V6685-1/20	Zestaw przegródek · mały 45 mm	20	070133	24,69
V6685-2/20	Zestaw przegródek · średni 91 mm	20	070126	32,23
V6685-3/10	Zestaw przegródek · duży 137 mm	10	070119	21,45
V6685-4/10	Zestaw przegródek poprzecznych · bardzo duży 183 mm	10	070102	26,41

Przegroda na małe części

NOWOŚĆ



Nr VIGOR	Opis	EAN 4047728+	€
V4481-X-4	Przegroda na małe części V4481-X	073639	19,90
V4481-XD-4	Przegroda na małe części V4481-XD	073646	24,90

Kółko stałe



Nr VIGOR	Opis	XX	EAN 4047728+	€
V1907	Kółko stałe · do wózka narzędziowego serii M · serii L · serii XL · serii XD	1	019071	28,03
V4814-3	Kółko stałe (para) · do wózka narzędziowego serii XL i serii XL Specjal i stołów warsztatowych	2	053044	58,21
V5191	Kółko stałe (para) · do wózka serwisowego V4758	2	051910	11,86

Kółko skrętne z hamulcem postojowym



Nr VIGOR	Opis	XX	EAN 4047728+	€
V1908	Kółko skrętne do wózka narzędziowego serii M · serii L · serii XL · serii XD	1	019088	35,57
V4814-2	Kółko skrętne (para) · do wózka narzędziowego serii XL i serii XL Specjal i stołów warsztatowych	2	053037	72,23
V5180	Kółko skrętne (para) · do wózka serwisowego V4758	2	051804	17,25

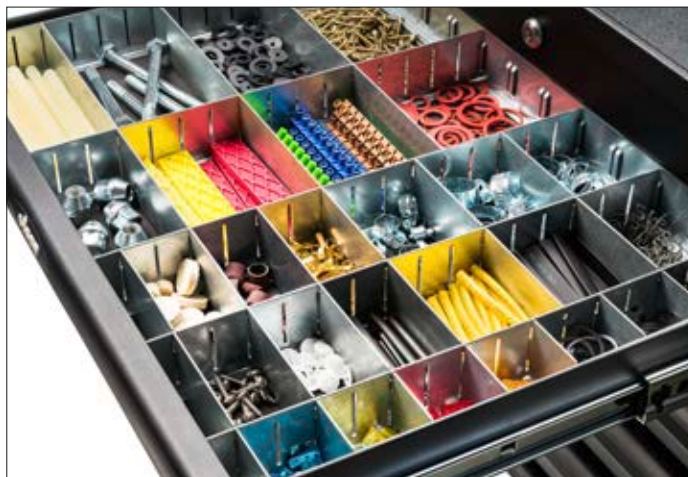

Szuflada · płaska



Nr VIGOR	Opis	dł. x szer. x wys. mm	EAN 4047728+	€
V5489-4	Szuflada · płaska · 569 x 398 x 75 mm · do serii M	589 x 398 x 75	055413	55,41
V1905	Szuflada · płaska · 569 x 398 x 75 mm · do serii L · V1901 · V1902 · stołu warsztatowego V4813	589 x 398 x 75	019057	77,62
V4112	Szuflada · płaska · 753 x 398 x 75 mm · do serii XL · serii XL Specjal	753 x 398 x 75	041126	87,86
V4481-XD-2	Szuflada · płaska · do serii XD	790 x 570 x 75	067812	135,-

Szuflada · wysoka



Nr VIGOR	Opis	dł. x szer. x wys. mm	EAN 4047728+	€
V5489-3	Szuflada · wysoka · 569 x 398 x 154 mm · do serii M	589 x 398 x 154	055307	66,51
V1906	Szuflada · wysoka · 569 x 398 x 154 mm · do serii L · V1901 · stołu warsztatowego V4813	569 x 398 x 154	019064	99,82
V4111	Szuflada · wysoka · 753 x 398 x 154 mm · do serii XL	753 x 398 x 154	041119	110,-
V4814-1	Szuflada · wysoka · 741 x 397 x 206 mm · do serii XL Specjal	741 x 397 x 206	053020	143,50
V4481-XD-3	Szuflada · wysoka · do serii XD	790 x 570 x 154	067829	160,50

System ryglowania

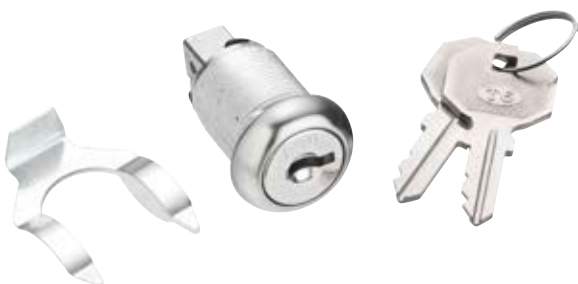

Nr VIGOR	Opis	EAN 4047728+	€
V2462	Zamek zapasowy do wszystkich wózków narzędziowych i stołów warsztatowych VIGOR	024624	16,71
V1904	System blokowania do wszystkich wózków narzędziowych i stołów warsztatowych VIGOR	019040	22,64

Prowadnice (para)



Nr VIGOR	Opis	2	EAN 4047728+	€
V1903	Prowadnice (para) · do serii L · serii XL	2	019033	22,64
V5489-1	Prowadnice (para) · do serii M	2	055284	14,98
V4481-XD-1	Prowadnice (para) · do serii XD	2	067805	32,23

Płyta robocza



Nr VIGOR	Opis	EAN 4047728+	€
V1909	Płyta robocza 723 x 459 mm · tworzywo sztuczne · do wózka narzędziowego i skrzyni nasadzonej na wózek seria L	019095	48,51
V4122	Płyta robocza 907 x 481 mm · tworzywo sztuczne · do wózka narzędziowego serii XL	041225	66,51

Płyta robocza



Nr VIGOR	Opis	EAN 4047728+	€
V4814-4	Płyta robocza 1030 x 520 mm · drewno · do mobilnych stołów warsztatowych Series XL	053051	176,50
V4813-1	Płyta robocza 1201 x 520 mm · drewno · do wózków narzędziowych serii L	053013	176,50

V5489-2, EAN 4047728055291

Mata piankowa

- Do wózka narzędziowego serii M
- dł. x szer.: 670 x 450 mm



11,32 €
netto
bez VAT

V4813-2, EAN 4047728059268

Półka

- Do stołu warsztatowego VIGOR V4813
- dł. x szer.: 400 x 450 mm



33,20 €
netto
bez VAT



Pokrowiec uniwersalny

- Zastłanie wózków narzędziowych, mebli lub urządzeń ogrodowych (do użycia w pomieszczeniach i na terenach zewnętrznych z zadaszaniem)
- Włóknina (brak odporności na wilgoć, nie nadaje się do prania w pralkach, czyścić tylko punktowo)

NOWOŚĆ



Chroni przed pyłem i brudem w przypadku dłuższego okresu bez użytkowania



Nr VIGOR	Opis	dł. x szer. x wys. mm	EAN 4047728+	€
V6610-L	Pokrywa dachowa uniwersalna · do serii L	530 x 820 x 880	075732	22,50
V6610-XL	Pokrywa dachowa uniwersalna · do serii XL	720 x 1060 x 880	075749	22,50
V6610-XD	Pokrywa dachowa uniwersalna · do serii XD	540 x 1060 x 880	075756	22,50

Uchwyt transportowy

- Łatwe przemieszczanie wózka narzędziowego i stołów warsztatowych
- Uchwyt jezdny do wózka narzędziowego serii M

NOWOŚĆ



Nr VIGOR	EAN 4047728+	€
V5489-5	075626	19,90

Uchwyt transportowy

- Łatwe przemieszczanie wózka narzędziowego i stołów warsztatowych
- Uchwyt jezdny do wózka narzędziowego serii L i serii XL



Nr VIGOR	EAN 4047728+	€
V4893	048934	25,01

Uchwyt transportowy

- Łatwe przemieszczanie wózka narzędziowego
- Uchwyt transportowy do wózka narzędziowego · serii XL · stal szlachetna

NOWOŚĆ



Nr VIGOR	EAN 4047728+	€
V4481-X-5	075619	24,90

Uchwyt transportowy

- Łatwe przemieszczanie wózka narzędziowego
- Uchwyt jezdny do wózka narzędziowego · serii XD

NOWOŚĆ



Nr VIGOR	EAN 4047728+	€
V4481-XD-5	075602	27,50

Zestaw haków do zawieszania narzędzi

- Zawieszanie narzędzi
- Zastosowanie z nadstawką szafki V2532 i płytami perforowanymi V6000-05 · V6000-015
- Cena za zestaw

<table border="1"> <thead> <tr> <th>Nr VIGOR</th> <th>mm</th> <th>EAN 4047728+</th> <th>€</th> </tr> </thead> <tbody> <tr> <td>V2517</td> <td>25</td> <td>025171</td> <td>24,79</td> </tr> </tbody> </table>	Nr VIGOR	mm	EAN 4047728+	€	V2517	25	025171	24,79	<table border="1"> <thead> <tr> <th>Nr VIGOR</th> <th>mm</th> <th>EAN 4047728+</th> <th>€</th> </tr> </thead> <tbody> <tr> <td>V2518</td> <td>100</td> <td>025188</td> <td>26,95</td> </tr> </tbody> </table>	Nr VIGOR	mm	EAN 4047728+	€	V2518	100	025188	26,95	<table border="1"> <thead> <tr> <th>Nr VIGOR</th> <th>mm</th> <th>EAN 4047728+</th> <th>€</th> </tr> </thead> <tbody> <tr> <td>V2519</td> <td>25</td> <td>025195</td> <td>28,03</td> </tr> </tbody> </table>	Nr VIGOR	mm	EAN 4047728+	€	V2519	25	025195	28,03	<table border="1"> <thead> <tr> <th>Nr VIGOR</th> <th>mm</th> <th>EAN 4047728+</th> <th>€</th> </tr> </thead> <tbody> <tr> <td>V2520</td> <td>100</td> <td>025201</td> <td>34,50</td> </tr> </tbody> </table>	Nr VIGOR	mm	EAN 4047728+	€	V2520	100	025201	34,50
Nr VIGOR	mm	EAN 4047728+	€																																
V2517	25	025171	24,79																																
Nr VIGOR	mm	EAN 4047728+	€																																
V2518	100	025188	26,95																																
Nr VIGOR	mm	EAN 4047728+	€																																
V2519	25	025195	28,03																																
Nr VIGOR	mm	EAN 4047728+	€																																
V2520	100	025201	34,50																																

V6150, EAN 4047728060691

Imadło

- Talerz obrotowy
- Produkt powlekany proszkowo
- Długość szczęk 150 mm (6 cali)
- Głębokość gwintu 68 mm
- Siła mocująca 2,5 tony
- \approx 13,5 kg

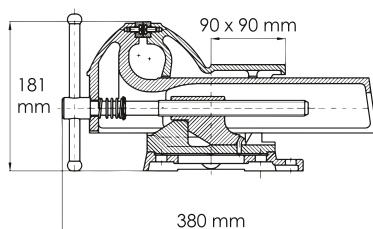
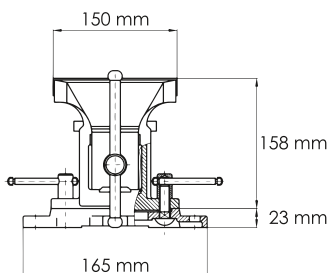

Maksymalna głębokość mocowania
125 mm

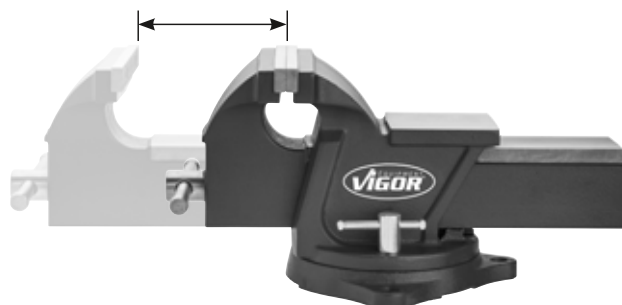

Możliwość obrotu o 120°

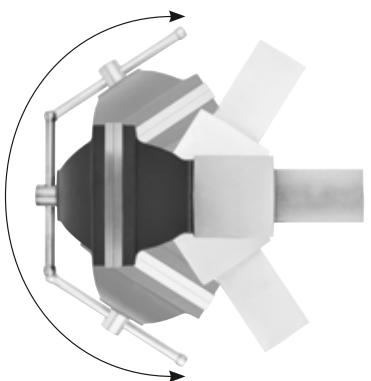

135,- €
netto
bez VAT





Informacje techniczne



Wymiary wkładki wąskiej 563x393 mm



Wymiary wkładki szerokiej 750x393 mm



Kolory wg RAL
9005 • 7005



Regulacja wysokości nóg do 50 mm



Materiały mocujące zawarte w zakresie dostawy



Centralne rygłowanie

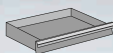

Wymiary szuflady wąskiej i niskiej: 569x398x75 mm

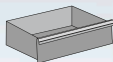

Wymiary szuflady wąskiej i wysokiej 569x398x154 mm

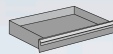

Wymiary szuflady szerokiej i niskiej: 753x398x75 mm

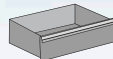

Wymiary szuflady szerokiej i wysokiej: 753x398x154 mm



Obciążalność szuflady: 25 kg



V6000-3P1

System meblościanki

- Zestaw 3-modułowy w szerokim wykonaniu
- Dostępny z płytą roboczą z drewna lub stali nierdzewnej
- W zestawie przesłona boczna

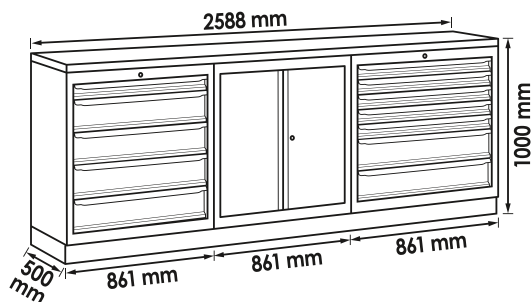

XL

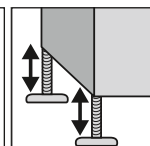
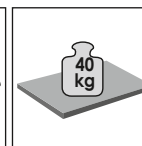
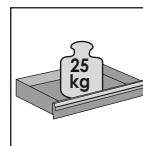

Pakiet startowy



Nr VIGOR	Opis	EAN 4047728+	€
V6000-3P1XL	Zestaw szafek segmentowych · pakiet startowy · drewno	073318	2.037,-
V6000-3P1XL-X	Zestaw szafek segmentowych · pakiet startowy · stal nierdzewna	073271	2.145,-

Wszystkie pakiety dostępne z płytą roboczą ze stali nierdzewnej lub z drewna



V6000-3P2

System meblościanki

- Zestaw 3-modułowy w wersji szerokiej z płytą ścienną perforowaną i szafkami wiszącymi
- Dostępny z płytą roboczą z drewna lub stali nierdzewnej
- W zestawie przestona boczna

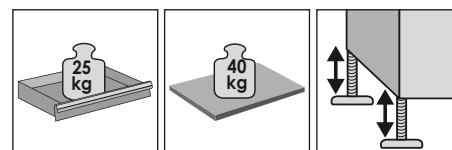
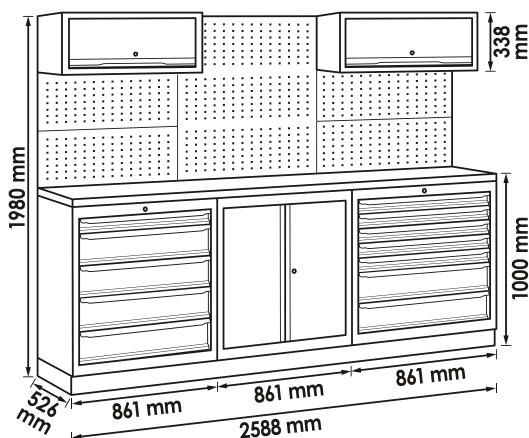

Kompletny pakiet



Nr VIGOR	Opis	EAN 4047728+	€
V6000-3P2XL	Zestaw szafek segmentowych · pakiet kompletny · drewno	073301	2.695,-
V6000-3P2XL-X	Zestaw szafek segmentowych · pakiet kompletny · stal nierdzewna	073295	2.857,-

V6000-3

System meblościanki

- Możliwy lewo- i prawostronny montaż drzwi szafki
- Drzwi szafki z zamknięciem magnetycznym
- Regulowana wysokość montażu półek
- Wszystkie drzwi są wzmocnione pośrodku
- Jednoczesne zamykanie blokady (odpowiednik systemu zamykania Serii L)
- Wymiary szuflad odpowiadają wymiarom serii L (569 x 398 x 75 mm szuflada płaska, 569 x 398 x 154 mm szuflada wysoka)
- Szafki wiszące z wysokiej jakości amortyzatorami
- Ścianka perforowana do zestawów haków do zawieszania narzędzi VIGOR V2517 · V2518 · V2519 · V2520

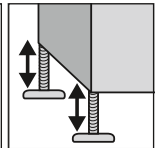
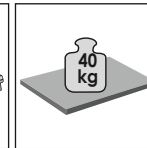
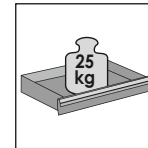
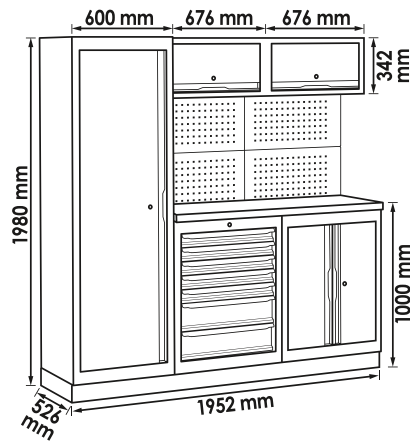

Pakiet kompaktowy



Nr VIGOR	Opis	EAN 4047728+	€
V6000-3	Zestaw szafek segmentowych · pakiet kompaktowy · drewno	048729	2.155,-
V6000-3-X	Zestaw szafek segmentowych · pakiet kompaktowy · stal nierdzewna	073288	2.210,-



V6000-030, EAN 4047728070140

Szafka dolna z szufladami · 3 szuflady

- Wyposażenie stacjonarnego stanowiska pracy
- Czyste przechowywanie narzędzi, drobnych elementów lub różnych materiałów eksploatacyjnych
- Do uporządkowanego sortowania na niewielkiej przestrzeni zalecamy przegródki lub wkładki z miękkiej pianki VIGOR
- Pasuje do serii L
- Wymiary (wys. x szer. x gł.)
1. – 3. szuflada: 75 x 569 x 398 mm

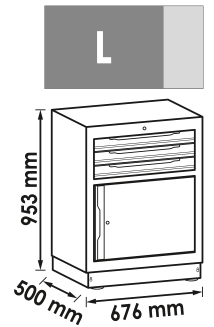

451,50 €
netto
bez VAT

V6000-030XL, EAN 4047728070294

Szafka dolna z szufladami · 3 szuflady

- Wyposażenie stacjonarnego stanowiska pracy
- Czyste przechowywanie narzędzi, drobnych elementów lub różnych materiałów eksploatacyjnych
- Do uporządkowanego sortowania na niewielkiej przestrzeni zalecamy przegródki lub wkładki z miękkiej pianki VIGOR
- Pasuje do serii XL
- Wymiary (wys. x szer. x gł.)
1. – 3. szuflada: 75 x 753 x 398 mm

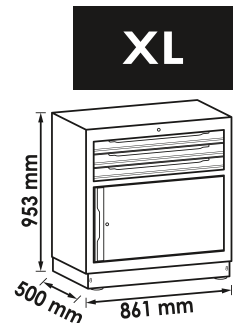

538,- €
netto
bez VAT

V6000-031, EAN 4047728070157

Szafka dolna z szufladami · 5 szuflad

- Wyposażenie stacjonarnego stanowiska pracy
- Czyste przechowywanie narzędzi, drobnych elementów lub różnych materiałów eksploatacyjnych
- Do uporządkowanego sortowania na niewielkiej przestrzeni zalecamy przegródki lub wkładki z miękkiej pianki VIGOR
- Pasuje do serii L
- Wymiary (wys. x szer. x gł.)
1. szuflada: 75 x 569 x 398 mm
2. – 5. szuflada: 154 x 569 x 398 mm

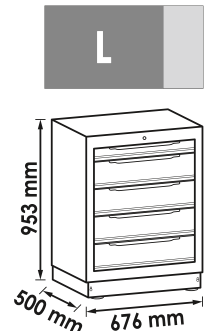

527,- €
netto
bez VAT

V6000-031XL, EAN 4047728070300

Szafka dolna z szufladami · 5 szuflad

- Wyposażenie stacjonarnego stanowiska pracy
- Czyste przechowywanie narzędzi, drobnych elementów lub różnych materiałów eksploatacyjnych
- Do uporządkowanego sortowania na niewielkiej przestrzeni zalecamy przegródki lub wkładki z miękkiej pianki VIGOR
- Pasuje do serii XL
- Wymiary (wys. x szer. x gł.)
1. szuflada: 75 x 753 x 398 mm
2. – 5. szuflada: 154 x 753 x 398 mm

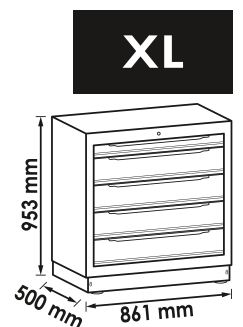

620,- €
netto
bez VAT

V6000-01, EAN 4047728048248

Szafka dolna z szufladami · 7 szuflad

- Wyposażenie stacjonarnego stanowiska pracy
- Czyste przechowywanie narzędzi, drobnych elementów lub różnych materiałów eksploatacyjnych
- Do uporządkowanego sortowania na niewielkiej przestrzeni zalecamy przegródki lub wkładki z miękkiej pianki VIGOR
- Pasuje do serii L
- Wymiary (wys. x szer. x gł.)
1. – 5. szuflada: 75 x 569 x 398 mm
6. – 7. szuflada: 154 x 569 x 398 mm

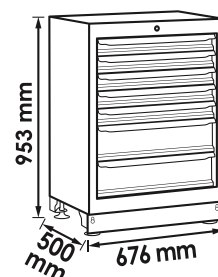

555,- €
netto
bez VAT

V6000-01XL, EAN 4047728070317

Szafka dolna z szufladami · 7 szuflad

- Wyposażenie stacjonarnego stanowiska pracy
- Czyste przechowywanie narzędzi, drobnych elementów lub różnych materiałów eksploatacyjnych
- Do uporządkowanego sortowania na niewielkiej przestrzeni zalecamy przegródki lub wkładki z miękkiej pianki VIGOR
- Pasuje do serii XL
- Wymiary (wys. x szer. x gł.)
1. – 5. szuflada: 75 x 753 x 398 mm
6. – 7. szuflada: 154 x 753 x 398 mm

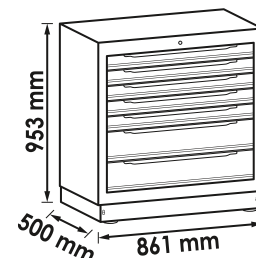

645,50 €
netto
bez VAT

V6000-019, EAN 4047728063883

Wózek narzędziowy do systemu meblościanki · 7 szuflad

- Przechowywanie wózka narzędziowego na niewielkiej powierzchni pod płytą roboczą meblościanki
- Specjalnie do systemu meblościanki VIGOR
- 4 kółka skrętne i specjalna wysokość zapewniają przechowywanie wózka narzędziowego po użyciu na niewielkiej powierzchni pod płytą roboczą meblościanki
- Pasuje do serii L
- Wymiary (wys. x szer. x gł.)
1. – 5. szuflada: 75 x 569 x 398 mm
6. – 7. szuflada: 154 x 569 x 398 mm

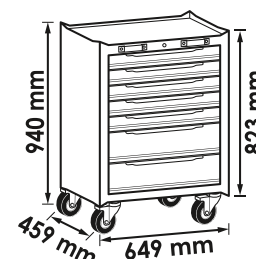

592,- €
netto
bez VAT

Z 4 kółkami skrętными

V6000-019XL, EAN 4047728070683

Wózek narzędziowy do systemu meblościanki · 7 szuflad

- Przechowywanie wózka narzędziowego na niewielkiej powierzchni pod płytą roboczą meblościanki
- Specjalnie do systemu meblościanki VIGOR
- 4 kółka skrętne i specjalna wysokość zapewniają przechowywanie wózka narzędziowego po użyciu na niewielkiej powierzchni pod płytą roboczą meblościanki
- Pasuje do serii XL
- Wymiary (wys.xszer.xgł.)
1. – 5. szuflada: 75x753x398 mm
6. – 7. szuflada: 154x753x398 mm



XL

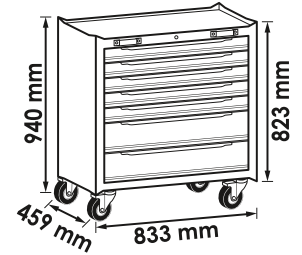

Z 4 kółkami skrętnymi

635,- €
netto
bez VAT

V6000-032, EAN 4047728070171

Szafka dolna z szufladami · 8 szuflad

- Wyposażenie stacjonarnego stanowiska pracy
- Czyste przechowywanie narzędzi, drobnych elementów lub różnych materiałów eksploatacyjnych
- Do uporządkowanego sortowania na niewielkiej przestrzeni zalecamy przegródki lub wkładki z miękkiej pianki VIGOR
- Pasuje do serii L
- Wymiary (wys.xszer.xgł.)
1. – 7. szuflada: 75x569x398 mm
8. szuflada: 154x569x398 mm



L

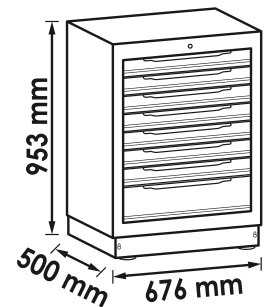

592,- €
netto
bez VAT

V6000-032XL, EAN 4047728070324

Szafka dolna z szufladami · 8 szuflad

- Wyposażenie stacjonarnego stanowiska pracy
- Czyste przechowywanie narzędzi, drobnych elementów lub różnych materiałów eksploatacyjnych
- Do uporządkowanego sortowania na niewielkiej przestrzeni zalecamy przegródki lub wkładki z miękkiej pianki VIGOR
- Pasuje do serii XL
- Wymiary (wys.xszer.xgł.)
1. – 7. szuflada: 75x753x398 mm
8. szuflada: 154x753x398 mm



XL

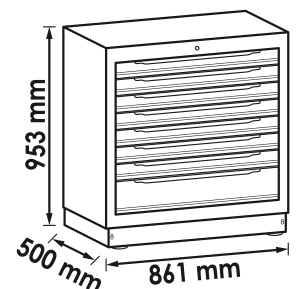

684,50 €
netto
bez VAT

V6000-033, EAN 4047728070195

Szafka dolna na odpady

- Wyposażenie stacjonarnego stanowiska pracy
- Segregacja odpadów bezpośrednio na stanowisku pracy
- Pojemniki na odpady ustawiane bezpiecznie i stabilnie w module meblościanki
- Dolna szafka z klapą wrzutową zapewniającą szybkie usuwanie odpadów
- Dostawa z dwoma pojemnikami na odpady
- Pojemność: pojemnika na odpady: 35 l
- Pasuje do serii L

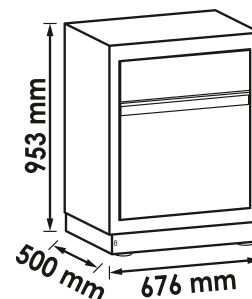

451,50 €
netto bez VAT

V6000-033XL, EAN 4047728070331

Szafka dolna na odpady

- Wyposażenie stacjonarnego stanowiska pracy
- Segregacja odpadów bezpośrednio na stanowisku pracy
- Pojemniki na odpady ustawiane bezpiecznie i stabilnie w module meblościanki
- Dolna szafka z klapą wrzutową zapewniającą szybkie usuwanie odpadów
- Dostawa z trzema pojemnikami na odpady
- Pojemność pojemnika na odpady: 1 x 25 l · 2 x 35 l
- Pasuje do serii L

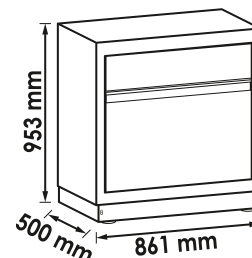

505,50 €
netto bez VAT

V6000-02, EAN 4047728048255

Szafka dolna z drzwiczkami z podwójnym skrzydłem

- Wyposażenie stacjonarnego stanowiska pracy
- Przechowywanie skrzynek narzędziowych, odzieży roboczej, pojemników albo części do pojazdów
- Drzwi skrzydłowe z zamknięciem magnetycznym
- Regulowana wysokość montażu półek
- Wewnętrzne wymiary (dł. x szer. x wys.): 561 x 466,4 x 561 mm
- Możliwość rozbudowy o kolejne dodatkowe półki V6000-018
- Pasuje do serii L

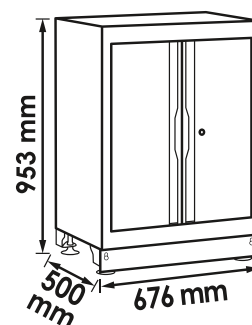
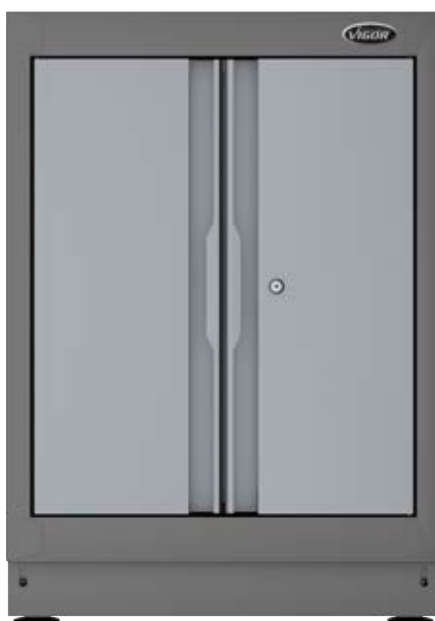

419,50 €
netto bez VAT



V6000-02XL, EAN 4047728070355

Szafka dolna z drzwiczkami z podwójnym skrzydłem

- Wyposażenie stacjonarnego stanowiska pracy
- Przechowywanie skrzynek narzędziowych, odzieży roboczej, pojemników albo części do pojazdów
- Drzwi skrzydłowe z zamknięciem magnetycznym
- Regulowana wysokość montażu półek
- Wewnętrzne wymiary (dł. x szer. x wys.): 561 x 466,4 x 561 mm
- Możliwość rozbudowy o kolejne dodatkowe półki V6000-018XL
- Pasuje do serii XL

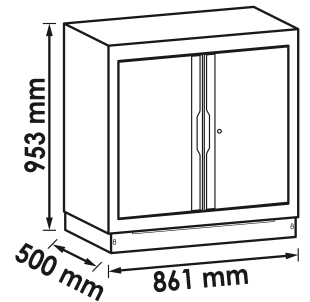

451,50 €
netto
bez VAT

V6000-011, EAN 4047728054904

Dolna szafka narożna

- Rozszerzenie narożne dla kolejnych szafek dolnych
- Do narożnej rozbudowy rzędu szafek modułowych
- Zawiera dodatkową półkę

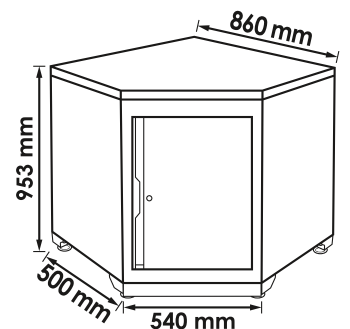

786,- €
netto
bez VAT



V6000-03, EAN 4047728048262

Szafka z drzwiczkami z pojedynczym skrzydłem · wysoka

- Przechowywanie skrzynek narzędziowych, odzieży roboczej, pojemników albo części do pojazdów
- Drzwi szafki z zamknięciem magnetycznym
- Regulowana wysokość półki dodatkowej
- Wymiary wewnętrzne (dł. x szer. x wys.): 484 x 478 x 1503,3 / 220,5 mm
- Możliwy lewo- i prawostronny montaż drzwi szafki
- Możliwość rozbudowy o dodatkowe półki V6000-017

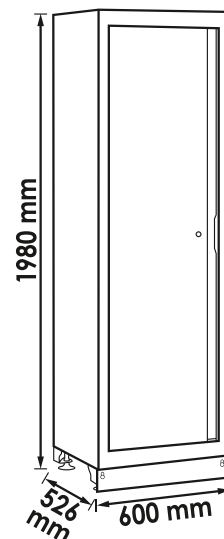

624,- €
netto
bez VAT

V6000-03XL, EAN 4047728070362

Szafka z drzwiczkami z podwójnym skrzydłem · wysoka

- Przechowywanie skrzynek narzędziowych, odzieży roboczej, pojemników albo części do pojazdów
- Drzwi szafki z zamknięciem magnetycznym
- Regulowana wysokość półki dodatkowej
- Wymiary wewnętrzne (dł. x szer. x wys.): 1119 x 510 x 1812 / 220,5 mm
- Możliwy lewo- i prawostronny montaż drzwi szafki
- Możliwość rozbudowy o dodatkowe półki V6000-017XL

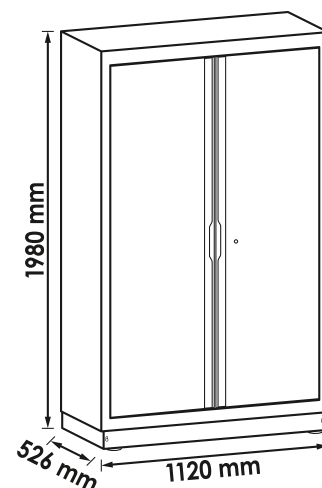

861,50 €
netto
bez VAT



V6000-037, EAN 4047728075015

Szafka dolna mostka

- Łatwe bocznikowanie płyt roboczych – optymalne w połączeniu z płytami roboczymi o głębokości 500 mm
- Stwarza wiele możliwości siedzenia na stanowisku pracy i więcej miejsca na przechowywanie w warsztacie
- Wysoka szuflada i duża półka do przechowywania narzędzi
- Obciążalność szuflady: 25 kg
- 4 stopy z regulowaną wysokością (do 50 mm)

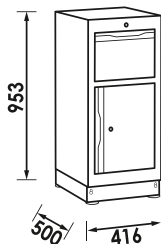

450,- €
netto bez VAT

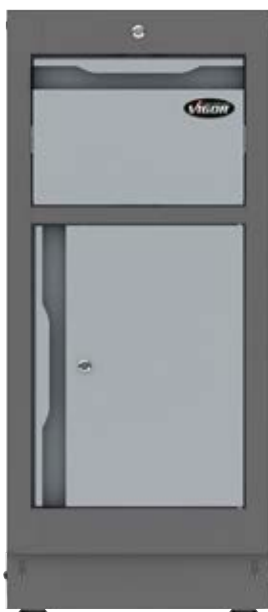

NOWOŚĆ

V6000-036, EAN 4047728073356

Dolne szafki podpierające

- Regulacja wysokości
- Pokrywy cokołu w zestawie
- Drzwi z zamknięciem magnetycznym
- 1 półka dodatkowa w zestawie
- Wersja wąska · 500 mm

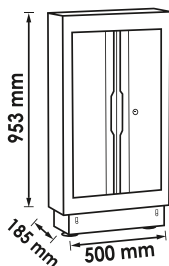

Montaż ścianki perforowanej jest możliwy także na podporze

322,50 €
netto bez VAT



NOWOŚĆ

V6000-036XL, EAN 4047728073424

Dolne szafki podpierające

- Regulacja wysokości
- Pokrywy cokołu w zestawie
- Drzwi z zamknięciem magnetycznym
- 1 półka dodatkowa w zestawie
- Wersja głęboka · 700 mm

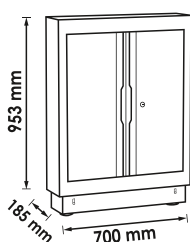

Montaż ścianki perforowanej jest możliwy także na podporze

354,50 €
netto bez VAT



NOWOŚĆ

V6000-042, EAN 4047728073363

Dodatkowa rama do szafki dolnej

- Rozbudowa dolnych szafek do głębokości roboczej 700 mm
- Umożliwia montaż ściany perforowanej i wsporników do szafek wiszących.
- Dodatkowe ramy są przykręcane z tyłu do dolnej szafki
- Wersja wąska · 676 mm

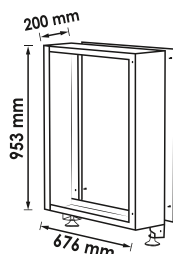

NOWOŚĆ

160,50 €
netto
bez VAT

V6000-042XL, EAN 4047728073431

Dodatkowa rama do szafki dolnej

- Rozbudowa dolnych szafek do głębokości roboczej 700 mm
- Umożliwia montaż ściany perforowanej i wsporników do szafek wiszących.
- Dodatkowe ramy są przykręcane z tyłu do dolnej szafki
- Wersja szeroka · 861 mm

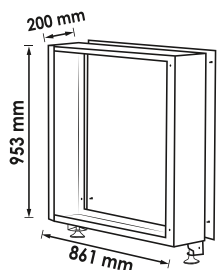

NOWOŚĆ

182,- €
netto
bez VAT

Podpory

- Regulacja wysokości
- Płyta maskująca w zestawie

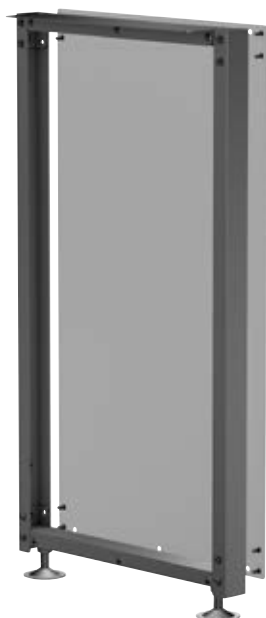

NOWOŚĆ

Montaż ścianki perforowanej jest możliwy także na podporze

Nr VIGOR	Opis	EAN 4047728+	€
V6000-044	Podpory	073325	139,10
V6000-044XL	Podpory	073370	160,70



V6000-046, EAN 4047728073615

Szafka wisząca z drzwiami dwuskrzydłowymi

- Optymalne w połączeniu z płytami roboczymi o głębokości 700 mm
- W zestawie 1 półka dodatkowa o regulowanej wysokości
- Obciążalność dodatkowej półki: 15 kg
- Obciążalność półki do odkładania: 20 kg
- Drzwi skrzydłowe otwierane w lewo lub w prawo do ogranicznika
- Drzwi z zamknięciem magnetycznym

289,- €
netto bez VAT



NOWOŚĆ

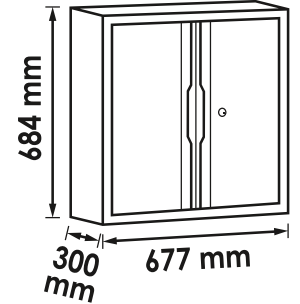

V6000-046XL, EAN 4047728073622

Szafka wisząca z drzwiami dwuskrzydłowymi

- Optymalne w połączeniu z płytami roboczymi o głębokości 700 mm
- W zestawie 1 półka dodatkowa o regulowanej wysokości
- Obciążalność dodatkowej półki: 15 kg
- Obciążalność półki do odkładania: 20 kg
- Drzwi skrzydłowe otwierane w lewo lub w prawo do ogranicznika
- Drzwi z zamknięciem magnetycznym

322,- €
netto bez VAT



NOWOŚĆ

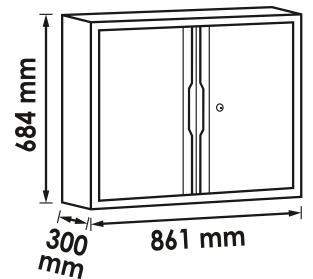

V6000-04, EAN 4047728048279

Szafka wisząca

- Przechowywanie narzędzi, pojemników albo części do pojazdów

193,- €
netto bez VAT

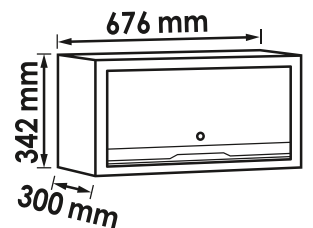

V6000-04XL, EAN 4047728070379

Szafka wisząca

- Przechowywanie narzędzi, pojemników albo części do pojazdów

203,⁵⁰ €
netto bez VAT

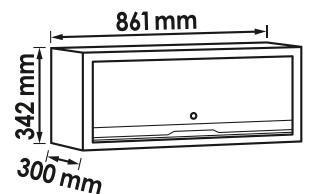

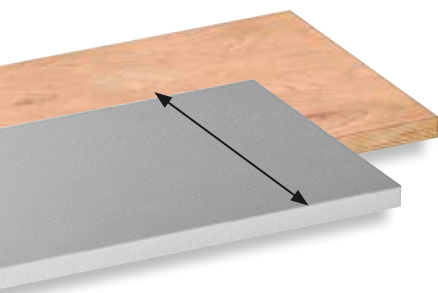

500mm



Płyta robocza, drewno

• Mocowanie na szafkach dolnych w meblościankach



Nr VIGOR	Opis	dl. x szer. x wys. mm	EAN 4047728+	€
V6000-0676	Drewniana płyta robocza · mała	676 x 500 x 40	073028	167,-
V6000-0861	Drewniana płyta robocza · mała	861 x 500 x 40	073042	188,50
V6000-01541	Drewniana płyta robocza łączona · średnia	1541 x 500 x 40	073141	344,-
V6000-01357	Drewniana płyta robocza · średnia	1357 x 500 x 40	073066	275,-
V6000-01725	Drewniana płyta robocza · średnia	1725 x 500 x 40	073080	333,-
V6000-02036	Drewniana płyta robocza · duża	2036 x 500 x 40	073103	387,-
V6000-02215	Drewniana płyta robocza łączona · duża	2215 x 500 x 40	073165	441,-
V6000-02404	Drewniana płyta robocza łączona · duża	2404 x 500 x 40	073189	473,-
V6000-02588	Drewniana płyta robocza · duża	2588 x 500 x 40	073127	473,-

Płyta robocza, drewno

Nr VIGOR	Opis	dl. x szer. x wys. mm	EAN 4047728+	€
V6000-0860	Drewniana płyta robocza · pięciokątna	883 x 500 x 40	073202	333,-

Płyta robocza ze stali szlachetnej

• Mocowanie na szafkach dolnych w meblościankach



Nr VIGOR	Opis	dl. x szer. x wys. mm	EAN 4047728+	€
V6000-0676-X	Płyta robocza ze stali nierdzewnej · mała	676 x 500 x 40	073035	221,-
V6000-0861-X	Płyta robocza ze stali nierdzewnej · mała	861 x 500 x 40	073059	268,50
V6000-01541-X	Płyta robocza ze stali nierdzewnej łączona · średnia	1541 x 500 x 40	073158	420,50
V6000-01357-X	Płyta robocza ze stali nierdzewnej · średnia	1357 x 500 x 40	073073	387,-
V6000-01725-X	Płyta robocza ze stali nierdzewnej · średnia	1725 x 500 x 40	073097	441,-
V6000-02215-X	Płyta robocza ze stali nierdzewnej łączona · duża	2215 x 500 x 40	073172	555,-
V6000-02404-X	Płyta robocza ze stali nierdzewnej łączona · duża	2404 x 500 x 40	073196	609,-
V6000-02036-X	Płyta robocza ze stali nierdzewnej · duża	2036 x 500 x 40	073110	555,-
V6000-02588-X	Płyta robocza ze stali nierdzewnej · duża	2588 x 500 x 40	073134	667,50

Płyta robocza ze stali szlachetnej

Nr VIGOR	Opis	dl. x szer. x wys. mm	EAN 4047728+	€
V6000-0860-X	Płyta robocza ze stali szlachetnej · pięciokątna	883 x 500 x 40	073219	501,50



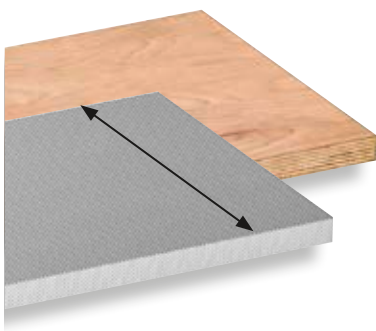

700mm



NOWOŚĆ



Płyta robocza, drewno

• Mocowanie na szafkach dolnych w meblościankach

Nr VIGOR	Opis	dl. x szer. x wys. mm	EAN 4047728+	€
V6000-0676-D	Płyta robocza, drewno	676 x 700 x 40	075794	207,-
V6000-0861-D	Płyta robocza, drewno	861 x 700 x 40	075787	244,50
V6000-01357-D	Płyta robocza, drewno	1357 x 700 x 40	073486	344,-
V6000-01725-D	Płyta robocza, drewno	1725 x 700 x 40	073493	408,50
V6000-02036-D	Płyta robocza, drewno	2036 x 700 x 40	073509	473,50
V6000-02588-D	Płyta robocza, drewno	2588 x 700 x 40	073516	646,-



Płyta robocza, drewno

Nr VIGOR	Opis	dl. x szer. x wys. mm	EAN 4047728+	€
V6000-01083-D	Drewniana płyta robocza · pięciokątna	1083 x 700 x 40	075039	530,-

NOWOŚĆ



Płyta robocza ze stali szlachetnej

• Mocowanie na szafkach dolnych w meblościankach

Nr VIGOR	Opis	dl. x szer. x wys. mm	EAN 4047728+	€
V6000-0676-XD	Płyta robocza ze stali szlachetnej	676 x 700 x 40	075640	365,-
V6000-0861-XD	Płyta robocza ze stali szlachetnej	881 x 700 x 40	075657	398,-
V6000-01357-XD	Płyta robocza ze stali szlachetnej	1357 x 700 x 40	073448	419,50
V6000-01725-XD	Płyta robocza ze stali szlachetnej	1725 x 700 x 40	073455	505,50
V6000-02036-XD	Płyta robocza ze stali szlachetnej	2036 x 700 x 40	073462	592,-
V6000-02588-XD	Płyta robocza ze stali szlachetnej	2588 x 700 x 40	073479	781,50



Płyta robocza ze stali szlachetnej

Nr VIGOR	Opis	dl. x szer. x wys. mm	EAN 4047728+	€
V6000-01083-XD	Płyta robocza ze stali szlachetnej · pięciokątna	1083 x 700 x 40	075022	680,-

Zestaw płyt perforowanych

- Kompatybilna z zestawami haków do zawieszania narzędzi VIGOR

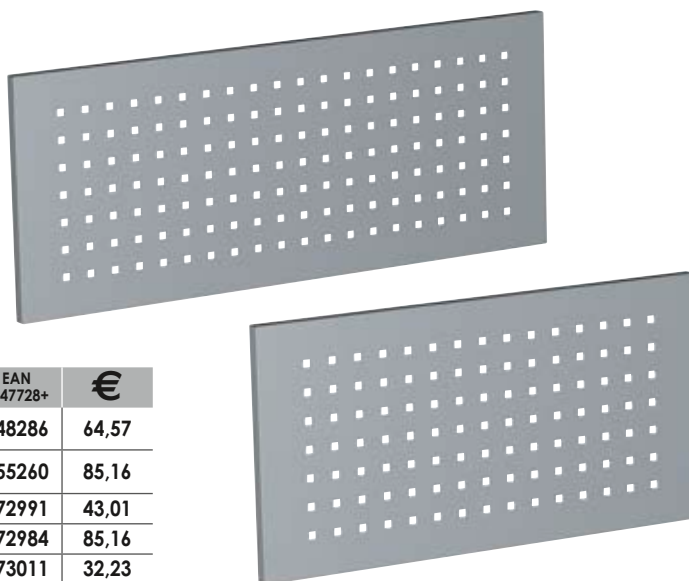

Nr VIGOR	Opis		EAN 4047728+	€
V6000-05	Zestaw płyt perforowanych · 676 x 342 mm	2	048286	64,57
V6000-015	Zestaw płyt perforowanych · 861 x 338 mm	2	055260	85,16
V6000-015S	Płyta ścienna perforowana · 861 x 301 mm	-	072991	43,01
V6000-015SXL	Płyta ścienna perforowana · 861 x 985 mm	-	072984	85,16
V6000-05S	Płyta ścienna perforowana · 676 x 301 mm	-	073011	32,23
V6000-05SXL	Płyta ścienna perforowana · 676 x 985 mm	-	073004	64,57

Płyta perforowana z zasilaniem sieciowym

- Wyłączniki przechylne do wyłączenia zasilania w prąd
- Pasuje tylko do najniższego poziomu
- Magnetyczna osłona chroni przed zabrudzeniem
- Wbudowana listwa zasilająca z 3 gniazdami ze stykiem ochronnym 230 V, 50/60 Hz
- 4 porty USB (4x2,1 A)



NOWOŚĆ

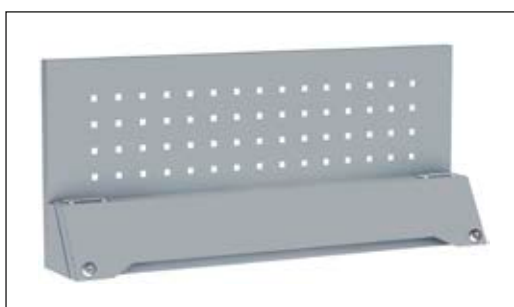

Nr VIGOR	Opis	EAN 4047728+	€
V6000-05SP	Płyta perforowana z zasilaniem sieciowym 676 mm	073981	160,50
V6000-015SP	Płyta perforowana z zasilaniem sieciowym 861 mm	073998	182,-

Półka dodatkowa



Nr VIGOR	Opis		dł. x szer. x wys. mm	EAN 4047728+	€
V6000-017	Zestaw półki dodatkowej do szafki z drzwiczkami z pojedynczym skrzydłem V6000-03	2	524 x 476 x 13	055420	48,51
V6000-017XL	Zestaw półek dodatkowych do szafki z drzwiczkami dwuskrzydłowymi do V6000-03XL	2	1045 x 476 x 13	070669	102,50



Półka dodatkowa

- Półka dodatkowa do V6000-02 · V6000-02XL



Nr VIGOR	Opis	dl. x szer. x wys. mm	EAN 4047728+	€
V6000-018	Półka dodatkowa do szafki dolnej z drzwiczkami dwuskrzydłowymi V6000-02	601 x 464 x 13	059275	45,17
V6000-018XL	Półka dodatkowa do szafki dolnej z drzwiczkami dwuskrzydłowymi	785 x 464 x 13	070652	64,57

V6000-06, EAN 4047728048293

Wspornik płyty perforowanej · środkowy

- Mocowanie ścianek perforowanych i szafek wiszących
- Wspornik płyty perforowanej · środkowy
- Wspornik łączy z tyłu dwie szafki dolne
- Wraz ze śrubami
- Długość: 1980 mm



37,73 €
netto
bez VAT

V6000-07, EAN 4047728048309

Zestaw wsporników płyty perforowanej · lewy i prawy

- Mocowanie ścianek perforowanych i szafek wiszących
- Zestaw wsporników płyty perforowanej · lewy i prawy
- Wsporniki są mocowane z tyłu w pozycji zewnętrznej szafek dolnych
- Wraz ze śrubami
- Długość: 1980 mm



64,57 €
netto
bez VAT

V6000-010, EAN 4047728048439

Pokrywa cokołu do szafek dolnych

- Do estetycznego zakończenia ścian bocznych wszystkich szafek dolnych
- Zapobiega wnikaniu kurzu i brudu
- Dostawa wraz ze śrubami

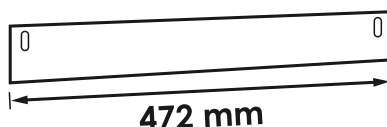

14,55 €
netto
bez VAT

V6000-043, EAN 4047728073813

Pokrywa cokołu szafki dolnej z dodatkową ramą

- Do dokładnego zakończenia ścian bocznych wszystkich szafek dolnych z dodatkową ramą
- Zapobiega wnikaniu kurzu i brudu
- Dostawa wraz ze śrubami
- Pokrywa cokołu · 650 mm

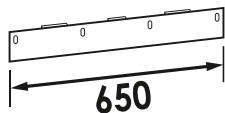

NOWOŚĆ

17,20 €
netto
bez VAT

V6000-09, EAN 4047728048422

Pokrywa cokołu do szafek wysokich

- Do estetycznego zakończenia ścian bocznych wszystkich szafek wysokich
- Zapobiega wnikaniu kurzu i brudu
- Dostawa wraz ze śrubami

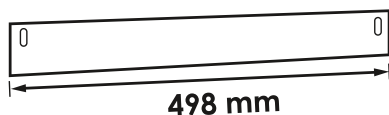

14,98 €
netto
bez VAT

V6000-040/4, EAN 4047728070645

Zestaw płytek połączeniowych

- Tylne połączenie dwóch szafek dolnych
- Zawartość: 4 płytki połączeniowe ze śrubami i nakrętkami

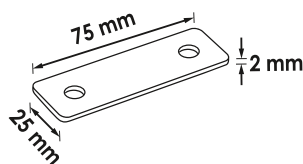

11,32 €
netto
bez VAT

V6000-041/4, EAN 4047728070676

Zestaw nośników dodatkowych półek

- Do mocowania półek dodatkowych



5,93 €
netto
bez VAT



V6000-053, EAN 4047728074223

Zestaw przezroczystych skrzynek magazynowych

- Do przechowywania drobnych elementów
- Optymalne w połączeniu z V6000-052
- 3 przezroczyste skrzynki magazynowe w zakresie dostawy
- Maksymalne obciążenie: 3 kg



NOWOŚĆ

10,70 €
netto
bez VAT

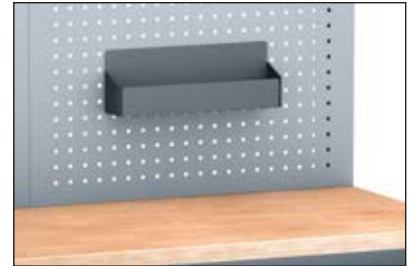
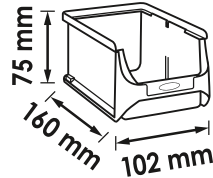

V6000-052, EAN 4047728073653

Liśwa do zawieszania skrzynek

- Tylko w połączeniu z V6000-053
- Do zawieszania łącznie 6 skrzynek magazynowych
- Proste zawieszanie na ścianie perforowanej z otworami w rozstawie 9 x 9 mm



NOWOŚĆ

21,50 €
netto
bez VAT

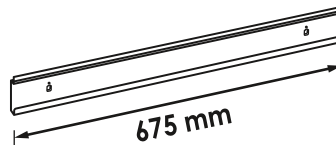

V6000-050, EAN 4047728073417

Półka dodatkowa

- Proste zawieszanie na ścianie perforowanej z otworami w rozstawie 9 x 9 mm
- Maksymalne obciążenie: 6 kg



NOWOŚĆ

37,70 €
netto
bez VAT

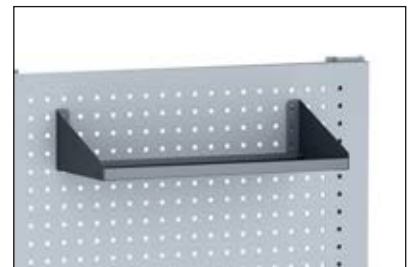
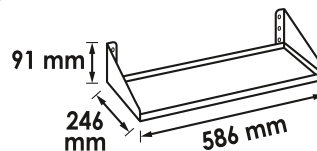

V6000-051, EAN 4047728073349

Uchwyt do puszek

- Do przechowywania puszek
- Proste zawieszanie na ścianie perforowanej z otworami w rozstawie 9 x 9 mm



NOWOŚĆ

21,50 €
netto
bez VAT

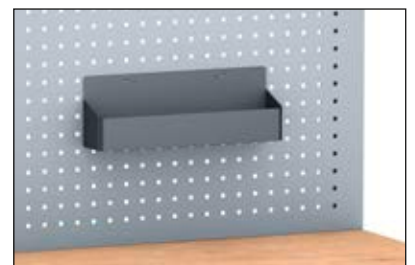
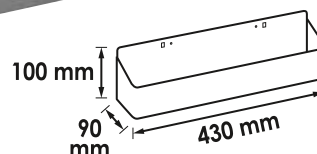

V6000-054, EAN 4047728074001

Uchwyt monitora

- Prowadzenie kabli przy uchwycie
- Płyta uchwytu i materiały montażowe zawarte w zestawie
- Maksymalny wysięg:
 - krótkie ramię obrotowe: 175 mm
 - długie ramię obrotowe: 265 mm
 - krótkie i długie połączone: 350 mm
- Proste zawieszanie na ścianie perforowanej z otworami w rozstawie 9x9 mm
- Maksymalne obciążenie: 5 kg
- Możliwość wychylenia o 180°

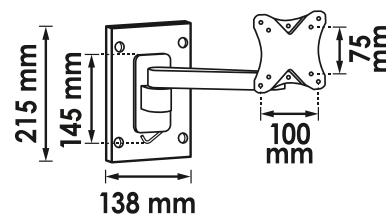
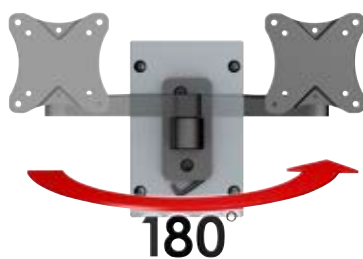

107,- €
netto bez VAT



V6000-020, EAN 4047728069588

Zamek zapasowy do systemu meblościanki VIGOR

- Z 2 kluczami
- Do wszystkich szafek VIGOR z drzwiami skrzydłowymi: V6000-030 · V6000-030XL · V6000-02 · V6000-02XL · V6000-03 · V6000-03XL · V6000-011 · V6000-046 · V6000-046XL



16,06 €
netto bez VAT



中

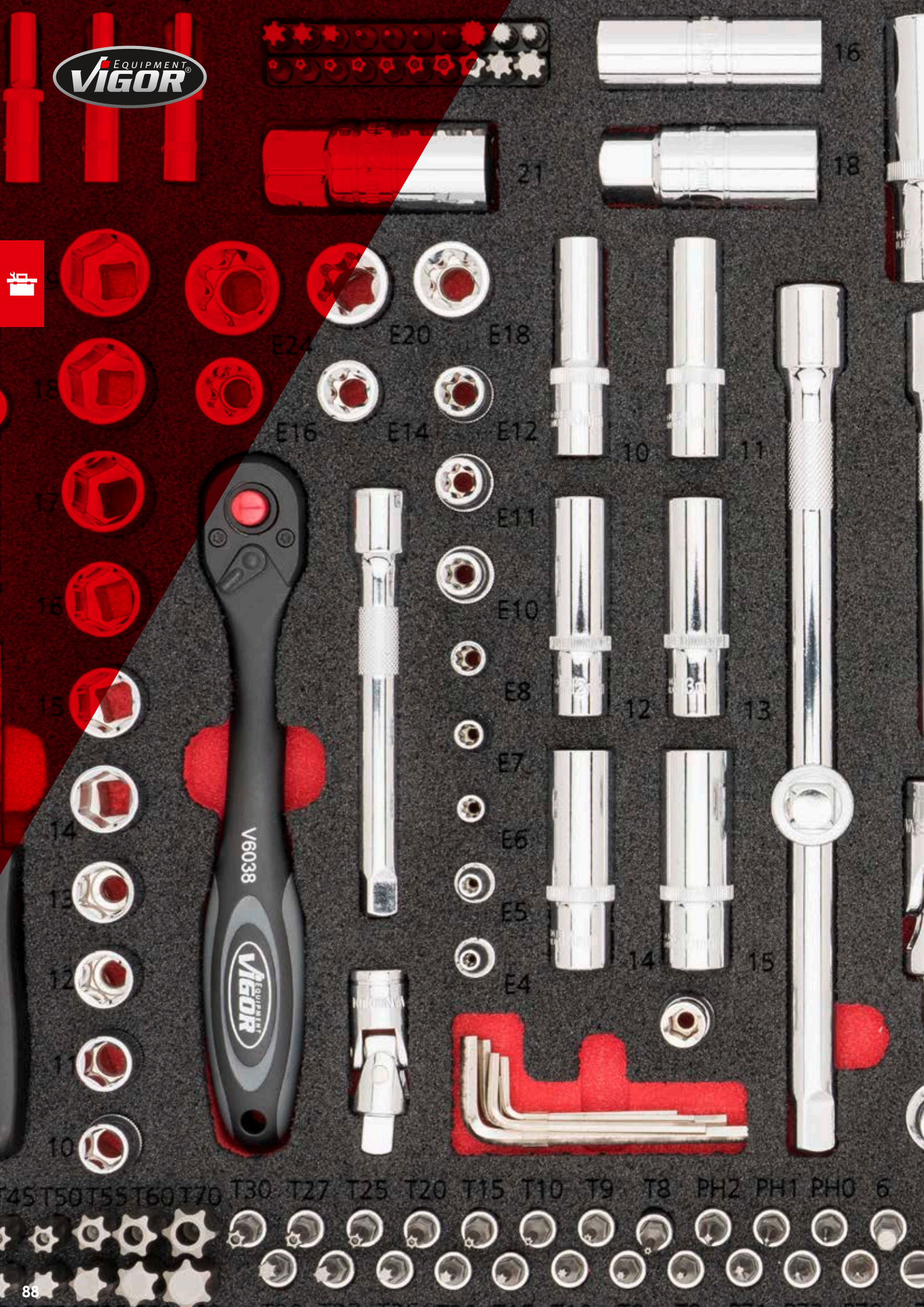

Przechowywanie narzędzi

Skrzynki na narzędzia Multibox

90-91

Wkładki z miękkiej pianki

92-121

V4700-L, EAN 4047728**046794**

Skrzynka Multibox-L · pusta

- Lekka skrzynka z tworzywa sztucznego
- Maksymalna obciążalność: 90 kg

M

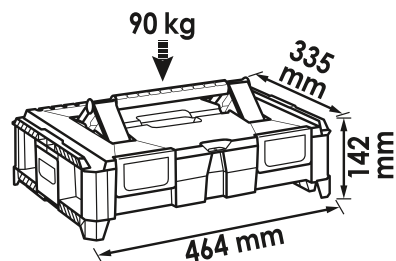

Wymiary wewnętrzne:
 80 mm / 300 mm
 400 mm



59,29 €
netto
 bez VAT



V4700-XL, EAN 4047728**049269**

Skrzynka Multibox XL · pusta

- Lekka skrzynka z tworzywa sztucznego
- Maksymalna obciążalność: 90 kg

M

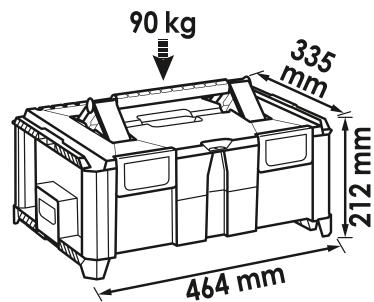

Wymiary wewnętrzne:
 150 mm / 300 mm
 400 mm



70,07 €
netto
 bez VAT

Skrzynki na narzędzia Multibox



V4700-XXL, EAN 4047728049276

Skrzynka Multibox-XXL · pusta

- Lekka skrzynka z tworzywa sztucznego
- Maksymalna obciążalność: 90 kg

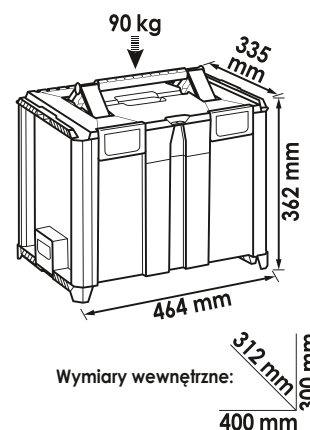

Wymiary wewnętrzne:

312 mm
400 mm
300 mm

88,40 €
netto
bez VAT

V4700-A, EAN 4047728075077

Zestaw uzupełniający w skrzynce Multibox

- Do łączenia skrzynek Multibox VIGOR z produktami innych firm
- Prosty system zatrzaskowy do szybkich połączeń
- Zestaw uzupełniający w skrzynce Multibox



NOWOŚĆ

12,90 €
netto
bez VAT

V4700-R, EAN 4047728049283

Leżanka warsztatowa do skrzynki na narzędzia Multibox

- Leżanka warsztatowa do V4700-L · V4700-XL i V4700-XXL
- Maksymalna obciążalność: 200 kg

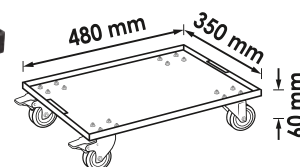

63,60 €
netto
bez VAT



Objaśnienie piktogramów na szufladach

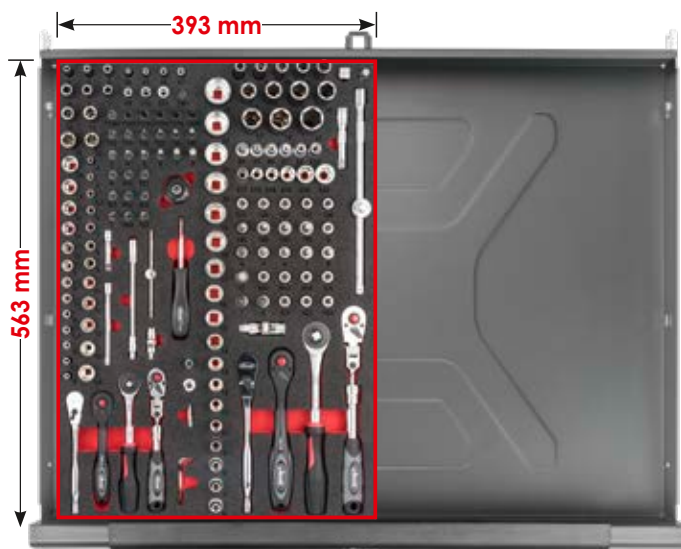
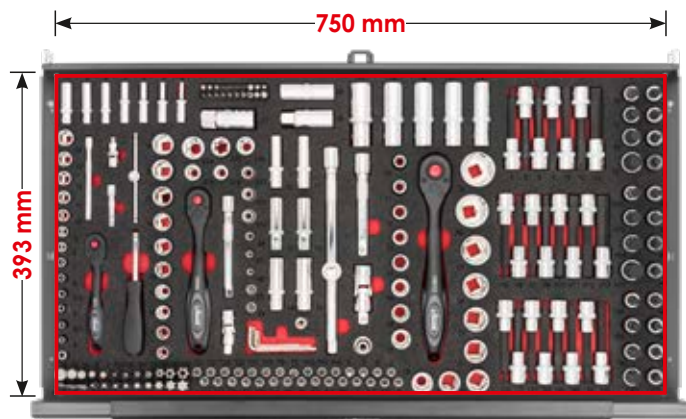
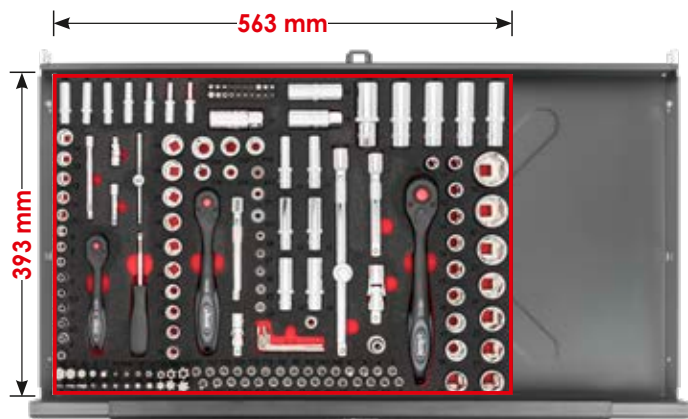
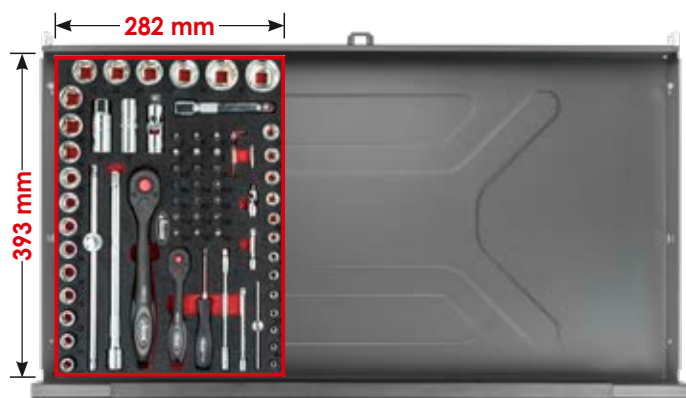

Wkładki z miękkiej pianki



V4971, EAN 4047728049719
Zestaw kluczy nasadowych



106,50 €
netto bez VAT

XX	■		Wersja	Rozw. kl.
13 x	6.3	1/4		4 · 4.5 · 5 · 5.5 · 6 · 7 · 8 · 9 · 10 · 11 · 12 · 13 · 14 mm
7 x	6.3	1/4		4 · 5 · 6 · 7 · 8 · 9 · 10 mm
7 x	6.3	1/4		E4 · E5 · E6 · E7 · E8 · E10 · E11
6 x	6.3	1/4		3 · 4 · 5 · 6 · 7 · 8 mm
3 x	6.3	1/4		PH1 · PH2 · PH3
3 x	6.3	1/4		0.8x4-1x5.5-1.2x7 mm
3 x	6.3	1/4		PZ1 · PZ2 · PZ3
6 x	6.3	1/4		T10 · T15 · T20 · T25 · T30 · T40

XX	■		Wersja	Rozw. kl.	
7 x	6.3	1/4		T9H · T10H · T15H · T20H · T25H · T27H · T30H	
1 x	-	6.3	1/4	150 mm	
1 x	6.3	1/4	6.3	1/4	40 mm
1 x	10	3/8	6.3	1/4	27 mm
1 x	6.3	1/4	6.3	1/4	110 mm
1 x	6.3	1/4	6.3	1/4	145 mm
1 x	6.3	1/4	6.3	1/4	50 mm
1 x	6.3	1/4	6.3	1/4	100 mm
4 x	-			1.3 · 1.5 · 2 · 2.5 mm	
1 x	-	6.3	1/4	150 mm	

V4971-L, EAN 4047728049702

Wkładka z miękkiej pianki · pusta

27,49 €
netto bez VAT

V4973, EAN 4047728049733
Zestaw kluczy nasadowych



132,50 €
netto bez VAT

XX	■		Wersja	Rozw. kl.
18 x	10	3/8		6 · 7 · 8 · 9 · 10 · 11 · 12 · 13 · 14 · 15 · 16 · 17 · 18 · 19 · 20 · 21 · 22 · 24 mm
10 x	10	3/8		8 · 9 · 10 · 11 · 12 · 13 · 14 · 15 · 17 · 19 mm
7 x	10	3/8		3 · 4 · 5 · 6 · 7 · 8 · 10 mm
3 x	10	3/8		0.8x5.5-1x7-1.2x8 mm
3 x	10	3/8		PH1 · PH2 · PH3
3 x	10	3/8		PZ1 · PZ2 · PZ3

XX	■		Wersja	Rozw. kl.	
9 x	10	3/8		T15 · T20 · T25 · T27 · T30 · T40 · T45 · T50 · T55	
2 x	10	3/8		16 · 21 mm	
1 x	10	3/8	8	3/8	28 mm
1 x	12.5	1/2	10	3/8	40 mm
1 x	10	3/8	10	3/8	50 mm
1 x	10	3/8	10	3/8	75 mm
1 x	10	3/8	10	3/8	250 mm
1 x	-	10	3/8	198 mm	

V4973-L, EAN 4047728049726

Wkładka z miękkiej pianki · pusta

27,49 €
netto bez VAT

V4975, EAN 4047728049757
Zestaw kluczy nasadowych



150,- €
netto bez VAT

XX	■		Wersja	Rozw. kl.
18 x	12.5	1/2		10 · 11 · 12 · 13 · 14 · 15 · 16 · 17 · 18 · 19 · 20 · 21 · 22 · 23 · 24 · 27 · 30 · 32 mm
2 x	12.5	1/2		16 · 21 mm

XX	■		Wersja	Rozw. kl.	
1 x	-	12.5	1/2	250 mm	
1 x	12.5	1/2	12.5	1/2	75 mm
1 x	12.5	1/2	12.5	1/2	125 mm
1 x	12.5	1/2	12.5	1/2	250 mm
1 x	-	12.5	1/2	250 mm	

V4975-L, EAN 4047728049740

Wkładka z miękkiej pianki · pusta

27,49 €
netto bez VAT



V7323, EAN 4047728073240
Zestaw kluczy nasadowych



77,62 €
netto bez VAT

XX			Wersja	Rozw. kl.
3 x	6.3	1/4		11 · 12 · 13 mm
5 x	10	3/8		E10 · E12 · E14 · E16 · E18
8 x	12.5	1/2		10 · 12 · 14 · 16 · 17 · 18 · 19 · 22 mm

XX			Wersja	Rozw. kl.
5 x	12.5	1/2		E14 · E16 · E18 · E20 · E22
5 x	12.5	1/2		15 · 17 · 19 · 21 · 22 mm

V7323-L, EAN 4047728073233
Wkładka z miękkiej pianki · pusta

27,49 €
netto bez VAT

V5602, EAN 4047728056021
Zestaw kluczy nasadowych do kluczy udarowych



128,50 €
netto bez VAT

XX			Wersja	Rozw. kl.
13 x	12.5	1/2		10 · 11 · 12 · 13 · 14 · 15 · 16 · 17 · 18 · 19 · 21 · 22 · 24 mm

XX			Wersja	Rozw. kl.
13 x	12.5	1/2		10 · 11 · 12 · 13 · 14 · 15 · 16 · 17 · 18 · 19 · 21 · 22 · 24 mm

V5602-L, EAN 4047728056038
Wkładka z miękkiej pianki · pusta

27,49 €
netto bez VAT

V5099, EAN 4047728050999
Zestaw kluczy nasadowych trzpieniowych

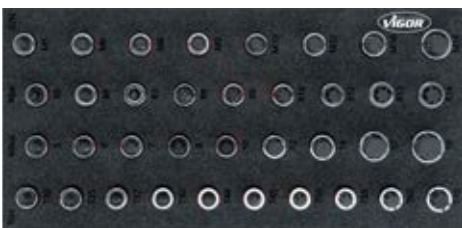

140,- €
netto bez VAT

XX			Wersja	Rozw. kl.
10 x	12.5	1/2		T20 · T25 · T27 · T30 · T40 · T45 · T50 · T55 · T60 · T70
9 x	12.5	1/2		M5 · M6 · M7 · M8 · M9 · M10 · M12 · M13 · M14

XX			Wersja	Rozw. kl.
9 x	12.5	1/2		5 · 6 · 7 · 8 · 10 · 14 · 17 · 19 mm
8 x	12.5	1/2		M5 · M6 · M8 · M9 · M10 · M12 · M14 · M16

V5099-L, EAN 4047728051002
Wkładka z miękkiej pianki · pusta

27,49 €
netto bez VAT

V5095, EAN 4047728050951
Zestaw kluczy nasadowych trzpieniowych TORX®



118,50 €
netto bez VAT

XX			Wersja	Rozw. kl.
6 x	12.5	1/2		T40 · T45 · T50 · T55 · T60 · T70
10 x	12.5	1/2		T20 · T25 · T27 · T30 · T40 · T45 · T50 · T55 · T60 · T70

XX			Wersja	Rozw. kl.
10 x	12.5	1/2		T20 · T25 · T27 · T30 · T40 · T45 · T50 · T55 · T60 · T70

V5095-L, EAN 4047728050968
Wkładka z miękkiej pianki · pusta

27,49 €
netto bez VAT

Wkładki z miękkiej pianki



V5091, EAN 4047728050913
Zestaw kluczy nasadowych
trzpieniowych wielozębnych XZN



118,50 €
netto
bez VAT

XX			Wersja	Rozw. kl.
7 x	125	1/2		M5 · M6 · M8 · M9 · M10 · M12 · M14
7 x	125	1/2		M5 · M6 · M8 · M9 · M10 · M12 · M14

XX			Wersja	Rozw. kl.
8 x	125	1/2		M5 · M6 · M8 · M9 · M10 · M12 · M14 · M16

V5091-L, EAN 4047728050920
Wkładka z miękkiej pianki · pusta

27,49 €
netto
bez VAT

V5097, EAN 4047728050975
Zestaw kluczy nasadowych
trzpieniowych sześciokątnych



118,50 €
netto
bez VAT

XX			Wersja	Rozw. kl.
7 x	125	1/2		5 · 6 · 7 · 8 · 10 · 12 · 14 mm
8 x	125	1/2		5 · 6 · 7 · 8 · 10 · 11 · 12 · 13 mm

XX			Wersja	Rozw. kl.
9 x	125	1/2		5 · 6 · 7 · 8 · 10 · 12 · 14 · 17 · 19 mm

V5097-L, EAN 4047728050982
Wkładka z miękkiej pianki · pusta

27,49 €
netto
bez VAT

V6721, EAN 4047728067461
Zestaw kluczy płaskich dwustronnych



80,85 €
netto
bez VAT

XX		Wersja	Rozw. kl.
12 x			6x7 · 8x9 · 10x11 · 12x13 · 14x15 · 16x17 · 18x19 · 20x22 · 21x23 · 24x27 · 25x28 · 30x32 mm

V6721-L, EAN 4047728067218
Wkładka z miękkiej pianki · pusta

27,49 €
netto
bez VAT

V6723, EAN 4047728067485
Zestaw kluczy płasko-oczkowych



102,50 €
netto
bez VAT

XX		Wersja	Rozw. kl.
18 x			6 · 7 · 8 · 9 · 10 · 11 · 12 · 13 · 14 · 15 · 16 · 17 · 18 · 19 · 21 · 22 · 24 · 27 mm

V6723-L, EAN 4047728067232
Wkładka z miękkiej pianki · pusta

27,49 €
netto
bez VAT



V6722, EAN 4047728067478

Zestaw kluczy oczkowych dwustronnych



XX	Wersja	Rozw. kl.
11 x		6x7 · 8x9 · 10x11 · 12x13 · 14x15 · 16x17 · 18x19 · 20x22 · 21x23 · 24x27 · 25x28 mm

139,- €
netto
bez VAT

V6722-L, EAN 4047728067225

Wkładka z miękkiej pianki · pusta

27,49 €
netto
bez VAT

V5075, EAN 4047728050753

Zestaw kluczy płasko-oczkowych z grzechołką · krótkich



XX	Wersja	Rozw. kl.
12 x		8 · 9 · 10 · 11 · 12 · 13 · 14 · 15 · 16 · 17 · 18 · 19 mm

195,- €
netto
bez VAT

V5075-L, EAN 4047728050760

Wkładka z miękkiej pianki · pusta

27,49 €
netto
bez VAT

V4987, EAN 4047728049870

Zestaw kluczy płasko-oczkowych z grzechołką

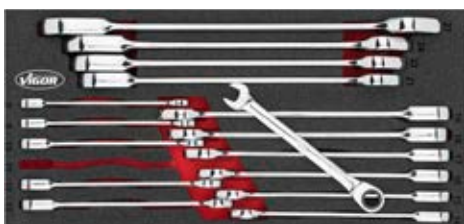

XX	Wersja	Rozw. kl.
16 x		8 · 9 · 10 · 11 · 12 · 13 · 14 · 15 · 16 · 17 · 18 · 19 · 21 · 22 · 24 · 27 mm

279,- €
netto
bez VAT

V4987-L, EAN 4047728049863

Wkładka z miękkiej pianki · pusta

27,49 €
netto
bez VAT

V5077, EAN 4047728050777

Zestaw kluczy płasko-oczkowych przegubowych z grzechołką



XX	Wersja	Rozw. kl.
12 x		8 · 9 · 10 · 11 · 12 · 13 · 14 · 15 · 16 · 17 · 18 · 19 mm

232,- €
netto
bez VAT

V5077-L, EAN 4047728050784

Wkładka z miękkiej pianki · pusta

27,49 €
netto
bez VAT

Wkładki z miękkiej pianki



V4989, EAN 4047728049894
Zestaw wkrętek



61,45 €
netto
bez VAT

XX		Wersja	Rozw. kl.
6 x	⊖		0.6x3 · 0.8x4 · 1x5.5 · 1.2x6.5 · 1.6x8 · 1.6x10 mm
1 x	⊕		PH3
1 x	⊖		1x5.5 mm

XX		Wersja	Rozw. kl.
1 x	⊕		PH2
3 x	⊕		PH1 · PH2 · PH3

V4989-L, EAN 4047728049887
Wkładka z miękkiej pianki · pusta

27,49 €
netto
bez VAT

V5068, EAN 4047728050685
Zestaw wkrętek z powierzchnią do pobijania



89,47 €
netto
bez VAT

XX		Wersja	Rozw. kl.
3 x	⊕		PH1 · PH2 · PH3

XX		Wersja	Rozw. kl.
7 x	⊖		0.6x3.5-1x4.5-1x5.5- 1.2x6.5 · 1.6x8 · 1.6x10 · 2x12 mm

V5068-L, EAN 4047728050678
Wkładka z miękkiej pianki · pusta

27,49 €
netto
bez VAT

V4991, EAN 4047728049917
Zestaw wkrętek TORX®



53,90 €
netto
bez VAT

XX		Wersja	Rozw. kl.
11 x	⊕		T6 · T7 · T8 · T9 · T10 · T15 · T20 · T25 · T27 · T30 · T40

V4991-L, EAN 4047728049900
Wkładka z miękkiej pianki · pusta

27,49 €
netto
bez VAT

V5633, EAN 4047728056335
Zestaw szczypiec



99,18 €
netto
bez VAT

XX		Wersja	Rozw. kl.
1 x			250 mm
1 x			160 mm

XX		Wersja	Rozw. kl.
1 x			200 mm
1 x			180 mm

V5633-L, EAN 4047728056342
Wkładka z miękkiej pianki · pusta

27,49 €
netto
bez VAT



V4995, EAN 4047728049955

Zestaw szczypiec dwuprzegubowych



193,- €
netto
bez VAT

XX	Wersja	Rozw. kl.
1 x		340 mm
1 x		335 mm

XX	Wersja	Rozw. kl.
1 x		300 mm
1 x		290 mm

V4995-L, EAN 4047728049948

Wkładka z miękkiej pianki · pusta

27,49 €
netto
bez VAT

V4999, EAN 4047728049993

Zestaw szczypiec do pierścieni zabezpieczających

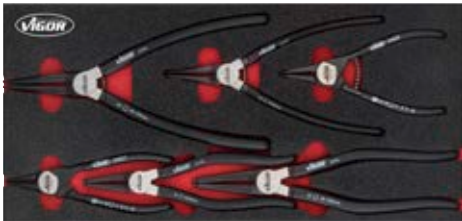

133,50 €
netto
bez VAT

XX	Wersja	Rozw. kl.
1 x		180 mm
1 x		180 mm
1 x		180 mm

XX	Wersja	Rozw. kl.
1 x		180 mm
1 x		140 mm
1 x		140 mm

V4999-L, EAN 4047728049986

Wkładka z miękkiej pianki · pusta

27,49 €
netto
bez VAT

V5004, EAN 4047728050043

Zestaw szczypiec zaciskowych



106,50 €
netto
bez VAT

XX	Wersja	Rozw. kl.
1 x		16 - 27 mm
1 x		11 - 19 mm
1 x		125 mm

XX	Wersja	Rozw. kl.
1 x		250 mm
1 x		150 mm

V5004-L, EAN 4047728050005

Wkładka z miękkiej pianki · pusta

27,49 €
netto
bez VAT

V6222, EAN 4047728062374

Zestaw młotków, przecinaków i wybijaków do zawleczek



120,50 €
netto
bez VAT

XX	Wersja	Rozw. kl.
1 x		Ø 4 mm
1 x		18 mm
1 x		6 mm

XX	Wersja	Rozw. kl.
1 x		320 mm
7 x		Ø 2 · 3 · 4 · 5 · 6 · 7 · 8 mm

V6222-L, EAN 4047728062633

Wkładka z miękkiej pianki · pusta

27,49 €
netto
bez VAT

Wkładki z miękkiej pianki



V5006, EAN 4047728050067

Zestaw szczypiec, młotków i przecinaków



95,94 €
netto
bez VAT

XX	Wersja	Rozw. kl.
1 x		6 mm
1 x		18 mm
1 x		Ø 4 mm

XX	Wersja	Rozw. kl.
6 x		Ø 2 · 3 · 4 · 5 · 6 · 8 mm
1 x		Ø 40 mm
1 x		800 g

V5006-L, EAN 4047728050050

Wkładka z miękkiej pianki · pusta

27,49 €
netto
bez VAT

V5070, EAN 4047728050708

Zestaw haków i skrobaków



58,21 €
netto
bez VAT

XX	Wersja	Rozw. kl.
1 x		130 mm
1 x		130 mm
1 x		130 mm
1 x		130 mm
1 x		260 mm

XX	Wersja	Rozw. kl.
1 x		260 mm
1 x		260 mm
1 x		260 mm
1 x		260 mm

V5070-L, EAN 4047728050692

Wkładka z miękkiej pianki · pusta

27,49 €
netto
bez VAT

V5017, EAN 4047728050173

Zestaw skrobaków



86,24 €
netto
bez VAT

XX	Wersja	Rozw. kl.
1 x		10 x
1 x		22 mm
1 x		32 mm
1 x		32 mm

XX	Wersja	Rozw. kl.
1 x		20 mm
1 x		20 mm
1 x		40 mm

V5017-L, EAN 4047728050166

Wkładka z miękkiej pianki · pusta

27,49 €
netto
bez VAT

V5072, EAN 4047728050722

Zestaw pilników



65,76 €
netto
bez VAT

XX	Wersja	Rozw. kl.
1 x		310 mm
1 x		310 mm
1 x		310 mm

XX	Wersja	Rozw. kl.
1 x		310 mm
1 x		310 mm

V5072-L, EAN 4047728050715

Wkładka z miękkiej pianki · pusta

27,49 €
netto
bez VAT



V5011, EAN 4047728050111

Zestaw kluczy nasadowych z atestem VDE



333,- €
netto bez VAT

XX			Wersja	Rozw. kl.	XX			Wersja	Rozw. kl.
9 x	125 1/2	●		8 · 10 · 12 · 13 · 14 · 17 · 19 · 22 · 24 mm	1 x	125 1/2	125 1/2		125 mm
3 x	125 1/2	○		5 · 6 · 8 mm	1 x	-	125 1/2		255 mm

V5011-L, EAN 4047728050104

Wkładka z miękkiej pianki · pusta

27,49 €
netto bez VAT

V5013, EAN 4047728050135

Zestaw wkrętek z atestem VDE



56,06 €
netto bez VAT

XX			Wersja	Rozw. kl.	XX			Wersja	Rozw. kl.
3 x	+		PH0 · PH1 · PH2		1 x	-			0.5x3 mm
4 x	-		0.5x3 · 0.8x4 · 1x5.5 · 1.2x6.5 mm						

V5013-L, EAN 4047728050128

Wkładka z miękkiej pianki · pusta

27,49 €
netto bez VAT

V5015, EAN 4047728050159

Zestaw szczypiec VDE



150,- €
netto bez VAT

XX			Wersja	Rozw. kl.	XX			Wersja	Rozw. kl.
1 x				180 mm	1 x				200 mm
1 x				160 mm	1 x				160 mm
1 x				160 mm					

V5015-L, EAN 4047728050142

Wkładka z miękkiej pianki · pusta

27,49 €
netto bez VAT

V7520, EAN 4047728075824

Zestaw kluczy nasadowych 12-kątnych

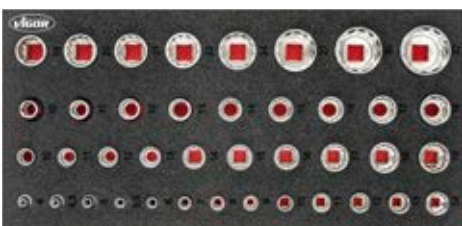

139,- €
netto bez VAT

XX			Wersja	Rozw. kl.	XX			Wersja	Rozw. kl.
17 x	125 1/2	●		10 · 11 · 12 · 13 · 14 · 15 · 16 · 17 · 18 · 19 · 20 · 21 · 22 · 24 · 27 · 30 · 32 mm	10 x	10 3/8	●		10 · 11 · 12 · 13 · 14 · 15 · 16 · 17 · 18 · 19 mm
					13 x	6.3 1/4	●		4 · 4.5 · 5 · 5.5 · 6 · 7 · 8 · 9 · 10 · 11 · 12 · 13 · 14 mm

NOWOŚĆ

V7520-L, EAN 4047728075800

Wkładka z miękkiej pianki · pusta

27,50 €
netto bez VAT

Wkładki z miękkiej pianki



V5103, EAN 4047728051033
Zestaw kluczy nasadowych



167,- €
netto
bez VAT

XX			Wersja	Rozw. kl.	
13 x	6.3	1/4		4 · 4.5 · 5 · 5.5 · 6 · 7 · 8 · 9 · 10 · 11 · 12 · 13 · 14 mm	
6 x	6.3	1/4		3 · 4 · 5 · 6 · 7 · 8 mm	
3 x	6.3	1/4		PH1 · PH2 · PH3	
3 x	6.3	1/4		PZ1 · PZ2 · PZ3	
3 x	6.3	1/4		0.8x4-1x5.5-1.2x7 mm	
6 x	6.3	1/4		T10 · T15 · T20 · T25 · T30 · T40	
1 x	-	6.3	1/4	150 mm	
1 x	6.3	1/4	6.3	1/4	110 mm
1 x	6.3	1/4	6.3	1/4	40 mm
1 x	6.3	1/4	6.3	1/4	145 mm
1 x	6.3	1/4	6.3	1/4	50 mm

XX			Wersja	Rozw. kl.	
1 x	6.3	1/4	6.3	1/4	100 mm
18 x	12.5	1/2		10 · 11 · 12 · 13 · 14 · 15 · 16 · 17 · 18 · 19 · 20 · 21 · 22 · 23 · 24 · 27 · 30 · 32 mm	
2 x	12.5	1/2		16 · 21 mm	
1 x	-	12.5	1/2	250 mm	
1 x	12.5	1/2	12.5	1/2	75 mm
1 x	12.5	1/2	12.5	1/2	125 mm
1 x	12.5	1/2	12.5	1/2	250 mm
4 x	-	6.3	1/4	1.3 · 1.5 · 2 · 2.5 mm	
1 x	-	6.3	1/4	150 mm	
1 x	-	12.5	1/2	250 mm	
1 x	6.3	1/4	6.3	1/4	25 mm

V5103-L, EAN 4047728051040
Wkładka z miękkiej pianki · pusta

38,27 €
netto
bez VAT

V5081, EAN 4047728050814
Zestaw wkrętek



113,- €
netto
bez VAT

XX			Wersja	Rozw. kl.
9 x				T10 · T15 · T20 · T25 · T27 · T30 · T40 · T45 · T50
1 x				0.5x3 mm
9 x				1.5 · 2 · 2.5 · 3 · 4 · 5 · 6 · 8 · 10 mm
6 x				0.6x3 · 0.8x4 · 1x5.5 · 1.2x6.5 · 1.6x8 · 1.6x10 mm

XX			Wersja	Rozw. kl.
4 x				PH0 · PH1 · PH2 · PH3
1 x				1x5.5 mm
1 x				PH2

V5081-L, EAN 4047728050821
Wkładka z miękkiej pianki · pusta

38,27 €
netto
bez VAT



V5085, EAN 4047728**050852**
Zestaw młotków i przecinaków



156,50 €
netto
bez VAT

XX	Wersja	Rozw. kl.
1 x		20 mm
1 x		32 mm
1 x		18 mm
1 x		Ø 4 mm
1 x		6 mm

XX	Wersja	Rozw. kl.
6 x		Ø 2 · 3 · 4 · 5 · 6 · 8 mm
1 x		280 mm · 1500 g
1 x		350 g · 800 g
1 x		Ø 32 mm · 280 mm

V5085-L, EAN 4047728**050869**
Wkładka z miękkiej pianki · pusta

38,27 €
netto
bez VAT

V5087, EAN 4047728**050876**
Zestaw narzędzi z atestem VDE



210,- €
netto
bez VAT

XX	Wersja	Rozw. kl.
1 x		0.5x3 mm
1 x		160 mm
1 x		160 mm
1 x		180 mm

XX	Wersja	Rozw. kl.
1 x		200 mm
1 x		160 mm
4 x		0.5x3 · 0.8x4 · 1x5.5 · 1.2x6.5mm
3 x		PH0 · PH1 · PH2

V5087-L, EAN 4047728**050883**
Wkładka z miękkiej pianki · pusta

38,27 €
netto
bez VAT

Wkładki z miękkiej pianki



V4188, EAN 4047728041881
Zestaw kluczy nasadowych



264,- €
netto bez VAT

XX			Wersja	Rozw. kl.	XX			Wersja	Rozw. kl.
5 x	6.3 1/4	+		R5 · R6 · R7 · R8 · R9	6 x	10 3/8	+		E10 · E11 · E12 · E14 · E16 · E18
3 x	6.3 1/4	+		T5 · T6 · T7	6 x	10 3/8	●		10 · 11 · 12 · 13 · 14 · 15 mm
3 x	6.3 1/4	○		M5 · M6 · M8	10 x	10 3/8	●		10 · 11 · 12 · 13 · 14 · 15 · 16 · 17 · 18 · 19 mm
9 x	6.3 1/4	+		T7H · T10H · T15H · T20H · T25H · T27H · T30H · T40H · T45H	17 x	12 1/2	●		10 · 11 · 12 · 13 · 14 · 15 · 16 · 17 · 18 · 19 · 20 · 21 · 22 · 24 · 27 · 30 · 32 mm
6 x	8 9/16	+		T40 · T45 · T50 · T55 · T60 · T70	5 x	12 1/2	●		16 · 17 · 18 · 19 · 22 mm
5 x	8 9/16	○		7 · 8 · 10 · 12 · 14 mm	2 x	12 1/2	+		E20 · E24
2 x	8 9/16	+		PH3 · PH4	13 x	6.3 1/4	●		4 · 4.5 · 5 · 5.5 · 6 · 7 · 8 · 9 · 10 · 11 · 12 · 13 · 14 mm
2 x	8 9/16	+		PZ3 · PZ4	7 x	6.3 1/4	●		4 · 5 · 6 · 7 · 8 · 9 · 10 mm
3 x	8 9/16	○		1.6x8-1.6x10-2x12 mm	5 x	6.3 1/4	+		E4 · E5 · E6 · E7 · E8
6 x	8 9/16	+		T40H · T45H · T50H · T55H · T60H · T70H	1 x	-	6.3 1/4		150 mm
4 x	-	○		1.3 · 1.5 · 2 · 2.5 mm	1 x	-	10 3/8		198 mm
1 x	10 3/8	8 9/16		28 mm	1 x	-	12 1/2		250 mm
1 x	12 1/2	8 9/16		37 mm	1 x	6.3 1/4	6.3 1/4		40 mm
1 x	-	6.3 1/4		150 mm	1 x	10 3/8	10 3/8		50 mm
1 x	6.3 1/4	6.3 1/4		110 mm	1 x	12 1/2	12 1/2		75 mm
1 x	-	12 1/2		43.7 mm	1 x	6.3 1/4	6.3 1/4		50 mm
4 x	6.3 1/4	○		3 · 4 · 5 · 6 mm	1 x	6.3 1/4	6.3 1/4		100 mm
4 x	6.3 1/4	○		0.8x4 · 1x5.5 · 1.2x6.5 · 1.2x7 mm	1 x	10 3/8	10 3/8		125 mm
3 x	6.3 1/4	+		PH0 · PH1 · PH2	1 x	12 1/2	12 1/2		125 mm
3 x	6.3 1/4	+		PZ0 · PZ1 · PZ2	1 x	12 1/2	12 1/2		250 mm
7 x	6.3 1/4	+		T9 · T10 · T15 · T20 · T25 · T27 · T30	1 x	10 3/8	●		18 mm
7 x	6.3 1/4	+		T9H · T10H · T15H · T20H · T25H · T27H · T30H	2 x	12 1/2	●		16 · 21 mm

V4130, EAN 4047728041300

Wkładka z miękkiej pianki · pusta

50,13 €
netto bez VAT

V4587, EAN 4047728045872

Zestaw kluczy nasadowych do VW oraz AUDI



355,50 €
netto
bez VAT

XX	■	Wersja	Rozw. kl.
4 x	6.3 1/4		T6 · T7 · T8 · T9
1 x	6.3 1/4		25 mm
1 x	6.3 1/4		26 mm
1 x	10 3/8		27 mm
1 x	10 3/8		36 mm
1 x	12.5 1/2		36 mm
1 x	12.5 1/2		46 mm
1 x	20 3/4		50 mm
1 x	-		150 mm
1 x	-		250 mm
8 x	12.5 1/2		T25 · T27 · T30 · T40 · T45 · T50 · T55 · T60
5 x	6.3 1/4		T10 · T15 · T20 · T25 · T27
4 x	6.3 1/4		3 · 4 · 5 · 6 mm
2 x	6.3 1/4		PH1 · PH2
1 x	6.3 1/4		1 x 5.5 mm
2 x	12.5 1/2		32 · 36 mm
17 x	12.5 1/2		10 · 11 · 12 · 13 · 14 · 15 · 16 · 17 · 18 · 19 · 20 · 21 · 22 · 24 · 27 · 30 · 32 mm

XX	■	Wersja	Rozw. kl.
6 x	12.5 1/2		E10 · E12 · E14 · E16 · E18 · E20
15 x	12.5 1/2		10 · 12 · 13 · 14 · 15 · 16 · 17 · 18 · 19 · 21 · 22 · 24 · 27 · 30 · 32 mm
12 x	6.3 1/4		4 · 5 · 5.5 · 6 · 7 · 8 · 9 · 10 · 11 · 12 · 13 · 14 mm
4 x	6.3 1/4		E4 · E5 · E6 · E8
2 x	6.3 1/4		8 · 9 mm
1 x	-		150 mm
1 x	-		250 mm
1 x	6.3 1/4		40 mm
1 x	12.5 1/2		75 mm
1 x	6.3 1/4		50 mm
1 x	6.3 1/4		100 mm
1 x	12.5 1/2		50 mm
1 x	12.5 1/2		75 mm
1 x	12.5 1/2		250 mm
2 x	12.5 1/2		17 · 19 mm

V4514, EAN 4047728045148

Wkładka z miękkiej pianki · pusta

50,13 €
netto
bez VAT

V5115, EAN 4047728051293

Zestaw kluczy nasadowych



210,- €
netto
bez VAT

XX	■	Wersja	Rozw. kl.
12 x	6.3 1/4		4 · 5 · 5.5 · 6 · 7 · 8 · 9 · 10 · 11 · 12 · 13 · 14 mm
1 x	6.3 1/4		40 mm
1 x	6.3 1/4		50 mm
1 x	6.3 1/4		100 mm
1 x	-		150 mm
1 x	-		150 mm
17 x	12.5 1/2		10 · 11 · 12 · 13 · 14 · 15 · 17 · 16 · 18 · 19 · 20 · 21 · 22 · 24 · 27 · 30 · 32 mm
2 x	12.5 1/2		16 · 21 mm
1 x	12.5 1/2		75 mm
1 x	12.5 1/2		125 mm

XX	■	Wersja	Rozw. kl.
1 x	12.5 1/2		250 mm
1 x	-		250 mm
1 x	-		43.7 mm
1 x	6.3 1/4		25 mm
1 x	6.3 1/4		26 mm
1 x	10 3/8		27 mm
1 x	10 3/8		36 mm
1 x	12.5 1/2		36 mm
1 x	12.5 1/2		46 mm
1 x	20 3/4		50 mm
5 x	6.3 1/4		32 x

V5115-L, EAN 4047728051811

Wkładka z miękkiej pianki · pusta

50,13 €
netto
bez VAT

Wkładki z miękkiej pianki



V2837, EAN 4047728028370
Zestaw kluczy nasadowych



221,- €
netto bez VAT

XX	■		Wersja	Rozw. kl.	XX	■		Wersja	Rozw. kl.
7 x	6.3	1/4		E4 · E5 · E6 · E7 · E8 · E10 · E11	9 x	12.5	1/2		5 · 6 · 7 · 8 · 10 · 12 · 14 · 17 · 19 mm
12 x	10	3/8		E4 · E5 · E6 · E7 · E8 · E10 · E11 · E12 · E14 · E16 · E18 · E20	9 x	12.5	1/2		M5 · M6 · M7 · M8 · M9 · M10 · M12 · M13 · M14
9 x	12.5	1/2		E10 · E11 · E12 · E14 · E20 · E22 · E24	10 x	12.5	1/2		T20 · T25 · T27 · T30 · T40 · T45 · T50 · T55 · T60 · T70
8 x	12.5	1/2		M5 · M6 · M8 · M9 · M10 · M12 · M14 · M16					

V2838, EAN 4047728028387

Wkładka z miękkiej pianki · pusta

50,13 €
netto bez VAT

V5109, EAN 4047728051095
Zestaw kluczy nasadowych



332,- €
netto bez VAT

XX	■		Wersja	Rozw. kl.	XX	■		Wersja	Rozw. kl.
16 x	20	3/4		19 · 21 · 22 · 23 · 24 · 26 · 27 · 28 · 30 · 32 · 34 · 36 · 38 · 41 · 46 · 50 mm	1 x	20	3/4		200 mm
1 x	-	20	3/4		1 x	20	3/4		100 mm
					1 x	20	3/4		400 mm
					1 x	-	20	3/4	450 mm

V5109-L, EAN 4047728051101

Wkładka z miękkiej pianki · pusta

50,13 €
netto bez VAT

V4753, EAN 4047728047531
Zestaw kluczy nasadowych trzpieniowych

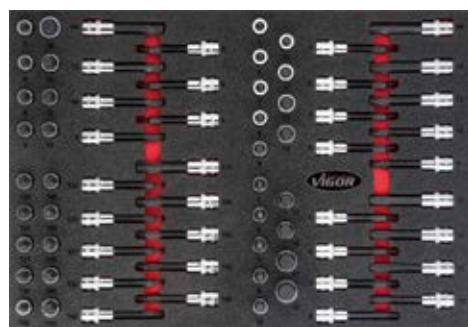

279,- €
netto bez VAT

XX	■		Wersja	Rozw. kl.	XX	■		Wersja	Rozw. kl.
9 x	12.5	1/2		M5 · M6 · M7 · M8 · M9 · M10 · M12 · M13 · M14	7 x	12.5	1/2		M5 · M6 · M8 · M9 · M10 · M12 · M14
9 x	12.5	1/2		M5 · M6 · M7 · M8 · M9 · M10 · M12 · M13 · M14	8 x	12.5	1/2		M5 · M6 · M8 · M9 · M10 · M14 · M16 · M12
10 x	12.5	1/2		T20 · T25 · T27 · T30 · T40 · T45 · T50 · T55 · T60 · T70	8 x	12.5	1/2		5 · 6 · 7 · 8 · 10 · 11 · 12 · 13 mm
10 x	12.5	1/2		T20 · T25 · T27 · T30 · T40 · T45 · T50 · T55 · T60 · T70	9 x	12.5	1/2		5 · 6 · 7 · 8 · 10 · 12 · 14 · 17 · 19 mm

V4752, EAN 4047728047524

Wkładka z miękkiej pianki · pusta

50,13 €
netto bez VAT

V4727, EAN 4047728047272

Zestaw kluczy nasadowych trzpieniowych



257,50 €
netto
bez VAT

XX			Wersja	Rozw. kl.	XX			Wersja	Rozw. kl.
10 x	122½	½	⊕	T20 · T25 · T27 · T30 · T40 · T45 · T50 · T55 · T60 · T70	9 x	122½	½	⊖	5 · 6 · 7 · 8 · 10 · 12 · 14 · 17 · 19 mm
10 x	122½	½	⊕	T20 · T25 · T27 · T30 · T40 · T45 · T50 · T55 · T60 · T70	8 x	122½	½	⊖	5 · 6 · 7 · 8 · 10 · 11 · 12 · 13 mm
6 x	122½	½	⊕	T40 · T45 · T50 · T55 · T60 · T70	7 x	122½	½	⊖	5 · 6 · 7 · 8 · 10 · 12 · 14 mm
6 x	122½	½	⊕	T40 · T45 · T50 · T55 · T60 · T70	6 x	122½	½	⊖	5 · 6 · 7 · 8 · 10 · 12 mm

V4726, EAN 4047728047265

Wkładka z miękkiej pianki · pusta

50,13 €
netto
bez VAT

V4729, EAN 4047728047296

Zestaw kluczy nasadowych trzpieniowych

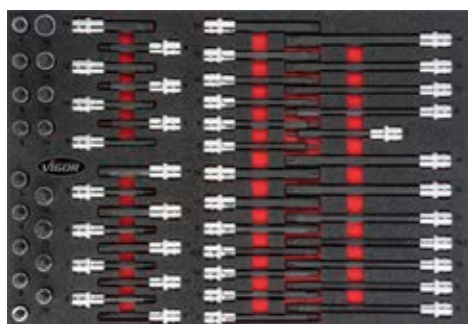

262,- €
netto
bez VAT

XX			Wersja	Rozw. kl.	XX			Wersja	Rozw. kl.
8 x	122½	½	⊖	M5 · M6 · M8 · M9 · M10 · M12 · M14 · M16	9 x	122½	½	⊕	M5 · M6 · M7 · M8 · M9 · M10 · M12 · M13 · M14
7 x	122½	½	⊖	M5 · M6 · M8 · M9 · M10 · M12 · M14	9 x	122½	½	⊕	M5 · M6 · M7 · M8 · M9 · M10 · M12 · M13 · M14
7 x	122½	½	⊖	M5 · M6 · M8 · M9 · M10 · M12 · M14	7 x	122½	½	⊕	M8 · M9 · M10 · M10.3 · M12 · M13 · M14
4 x	122½	½	⊖	M8 · M10 · M12 · M14	7 x	122½	½	⊕	M8 · M9 · M10 · M10.3 · M12 · M13 · M14

V4728, EAN 4047728047289

Wkładka z miękkiej pianki · pusta

50,13 €
netto
bez VAT

V6649, EAN 4047728067447

Zestaw kluczy płasko-oczkowych, kluczy oczkowych dwustronnych



182,- €
netto
bez VAT

XX			Wersja	Rozw. kl.	XX			Wersja	Rozw. kl.
17 x	●	●	⌘	6 · 7 · 8 · 9 · 10 · 11 · 12 · 13 · 14 · 15 · 16 · 17 · 18 · 19 · 21 · 22 · 24 mm	8 x	●	⌘	6x7 · 8x9 · 10x11 · 12x13 · 14x15 · 16x17 · 18x19 · 21x23 mm	

V6649-L, EAN 4047728066495

Wkładka z miękkiej pianki · pusta

50,13 €
netto
bez VAT

Wkładki z miękkiej pianki



V6726, EAN 4047728067515

Zestaw dwustronnych kluczy płaskich, dwustronnych kluczy oczkowych i kluczy płasko-oczkowych

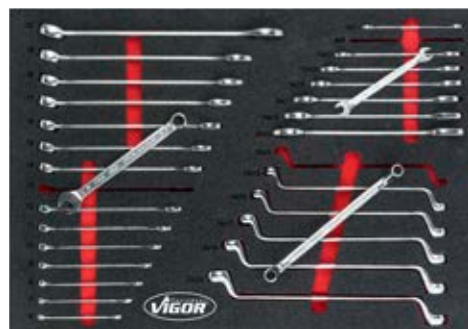

XX		Wersja	Rozw. kl.
8 x	●		6x7 · 8x9 · 10x11 · 12x13 · 14x15 · 16x17 · 18x19 · 20x22 mm
15 x	●●		6 · 7 · 8 · 9 · 10 · 11 · 12 · 13 · 14 · 15 · 16 · 17 · 18 · 19 · 22 mm

XX		Wersja	Rozw. kl.
6 x	●		10x11 · 12x13 · 14x15 · 16x17 · 18x19 · 20x22 mm

210,- €
netto bez VAT

V6726-L, EAN 4047728067263

Wkładka z miękkiej pianki · pusta

50,13 €
netto bez VAT

V6643, EAN 4047728067430

Zestaw dwustronnych kluczy oczkowych, dwustronnych kluczy maszynowych płaskich i kluczy płasko-oczkowych



XX		Wersja	Rozw. kl.
9 x	●		6x7 · 8x9 · 10x11 · 12x13 · 14x15 · 16x17 · 18x19 · 20x22 · 21x23 mm
17 x	●●		6 · 7 · 8 · 9 · 10 · 11 · 12 · 13 · 14 · 15 · 16 · 17 · 18 · 19 · 22 · 24 · 27 mm

XX		Wersja	Rozw. kl.
10 x	●		6x7 · 8x9 · 10x11 · 12x13 · 14x15 · 16x17 · 18x19 · 20x22 · 21x23 · 24x27 mm

268,50 €
netto bez VAT

V6643-L, EAN 4047728066433

Wkładka z miękkiej pianki · pusta

50,13 €
netto bez VAT

V6724, EAN 4047728067492

Zestaw kluczy maszynowych płaskich dwustronnych, kluczy płasko-oczkowych, kluczy płasko-oczkowych z grzechotką



XX		Wersja	Rozw. kl.
12 x	●●		8 · 9 · 10 · 11 · 12 · 13 · 14 · 15 · 16 · 17 · 18 · 19 mm
12 x	●		6x7 · 8x9 · 10x11 · 12x13 · 14x15 · 16x17 · 18x19 · 20x22 · 21x23 · 24x27 · 25x28 · 30x32 mm

XX		Wersja	Rozw. kl.
21 x	●●		6 · 7 · 8 · 9 · 10 · 11 · 12 · 13 · 14 · 15 · 16 · 17 · 18 · 19 · 20 · 21 · 22 · 24 · 27 · 30 · 32 mm

NOWOŚĆ

346,50 €
netto bez VAT

V6724-L, EAN 4047728067249

Wkładka z miękkiej pianki · pusta

50,13 €
netto bez VAT



V6820, EAN 4047728071147

Zestaw kluczy płasko-oczkowych, przedłużek, tyżek montażowych do VW i AUDI

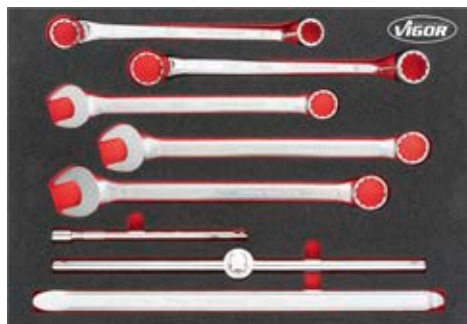

167,- €
netto bez VAT

XX			Wersja	Rozw. kl.
3 x	-			27 · 30 · 32 mm
2 x	-			24 x 27 · 30 x 32 mm

XX			Wersja	Rozw. kl.
1 x				250 mm
1 x	-			450 mm

V6820-L, EAN 4047728071130

Wkładka z miękkiej pianki · pusta

50,13 €
netto bez VAT

V5173, EAN 4047728051736

Zestaw kluczy nasadowych, wkrętałów kątowych i kluczy płasko-oczkowych z grzechołką

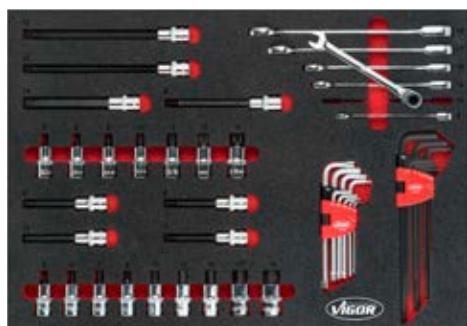

243,50 €
netto bez VAT

XX			Wersja	Rozw. kl.
9 x	-			1.5 · 2 · 2.5 · 3 · 4 · 5 · 6 · 8 · 10
9 x	-			T10 · T15 · T20 · T25 · T27 · T30 · T40 · T45 · T50
2 x				M8 · M14
2 x				M10 · M12

XX			Wersja	Rozw. kl.
7 x				M5 · M6 · M8 · M10 · M14 · M16 · M12
4 x				6 · 7 · 8 · 10 mm
9 x				5 · 6 · 7 · 8 · 10 · 12 · 14 · 17 · 19 mm
6 x	-			8 · 10 · 12 · 13 · 17 · 19 mm

V5173-L, EAN 4047728051743

Wkładka z miękkiej pianki · pusta

50,13 €
netto bez VAT

V4588, EAN 4047728045889

Zestaw wkrętałów do VW i AUDI



161,50 €
netto bez VAT

XX			Wersja	Rozw. kl.
10 x				T6 · T7 · T8 · T9 · T10 · T15 · T20 · T25 · T27 · T30
2 x				PH1 · PH2
3 x				1x5.5 · 1.2x6.5 · 1x4.5 mm
3 x				PH3 · PH1 · PH2

XX			Wersja	Rozw. kl.
6 x				0.6x3 · 0.8x4 · 1x5.5 · 1.2x6.5 · 1.6x8 · 1.6x10 mm
1 x				1x5.5 mm
1 x				PH2

V4501, EAN 4047728045018

Wkładka z miękkiej pianki · pusta

50,13 €
netto bez VAT

Wkładki z miękkiej pianki



V4230, EAN 4047728042307
Zestaw wkrętek



XX		Wersja	Rozw. kl.
6 x	⊖		6 · 7 · 8 · 10 · 12 · 13 mm
6 x	⊖		0.6x3 · 0.8x4 · 1x5.5 · 1.2x6.5 · 1.6x8 · 1.6x10 mm
4 x	⊕		PH0 · PH1 · PH2 · PH3
1 x	⊖		1x5.5 mm
1 x	⊕		PH2

XX		Wersja	Rozw. kl.
7 x	⊖		T10 · T15 · T20 · T25 · T27 · T30 · T40
1 x	⊖		0.5x3 mm
2 x	⊕		PH1 · PH2
4 x	⊖		0.6x3.5 · 1x4.5 · 1x5.5 · 1.2x6.5 mm



183,50 €
netto bez VAT

V4231, EAN 4047728042314
Wkładka z miękkiej pianki · pusta

50,13 €
netto bez VAT

V5175, EAN 4047728051750
Zestaw wkrętek kątowych i wkrętek z uchwytem teowym



XX		Wersja	Rozw. kl.
9 x	⊖		1.5 · 2 · 2.5 · 3 · 4 · 5 · 6 · 8 · 10
9 x	⊖		T10 · T15 · T20 · T25 · T27 · T30 · T40 · T45 · T50

XX		Wersja	Rozw. kl.
8 x	⊖		2 · 2.5 · 3 · 4 · 5 · 6 · 8 · 10 mm
8 x	⊖		T9 · T10 · T15 · T20 · T25 · T27 · T30 · T40



143,50 €
netto bez VAT

V5175-L, EAN 4047728051767
Wkładka z miękkiej pianki · pusta

50,13 €
netto bez VAT

V5634, EAN 4047728056366
Zestaw młotków, szczypiec i wkrętek



XX		Wersja	Rozw. kl.
4 x	⊖		0.6x3 · 0.8x4 · 1x5.5 · 1.2x6.5 mm
3 x	⊕		PH0 · PH1 · PH2
1 x	-		250 mm
1 x	-		300 g
1 x	-		∅ 32 mm
1 x	-		160 mm

XX		Wersja	Rozw. kl.
1 x	-		200 mm
6 x	-		∅ 2 · 3 · 4 · 5 · 6 · 8 mm
1 x	-		∅ 4 mm
1 x	-		0.05 - 1.00 mm
1 x	-		-



183,50 €
netto bez VAT

V5634-L, EAN 4047728056359
Wkładka z miękkiej pianki · pusta

50,13 €
netto bez VAT

V5636, EAN 4047728055970
Zestaw szczypiec i młotków



332,- €
netto bez VAT

XX	Wersja	Rozw. kl.	XX	Wersja	Rozw. kl.
1 x		250 mm	1 x		Ø 40 mm
1 x		140 mm	1 x		200 mm
1 x		140 mm	1 x		180 mm
1 x		180 mm	1 x		160 mm
1 x		180 mm	1 x		340 mm
1 x		180 mm	1 x		22 mm
1 x		180 mm	1 x		10 x
1 x		800 g	1 x		40 mm

V5636-L, EAN 4047728055963
Wkładka z miękkiej pianki · pusta

50,13 €
netto bez VAT

V5111, EAN 4047728051118
Zestaw wkrętek i szczypiec



188,50 €
netto bez VAT

XX	Wersja	Rozw. kl.	XX	Wersja	Rozw. kl.
1 x		300 g	4 x		0.6 x 3 · 0.8 x 4 · 1 x 5.5 · 1.2 x 6.5 mm
5 x		Ø 2 · 3 · 4 · 6 · 8 mm	3 x		PH0 · PH1 · PH2
1 x		Ø 4 mm	1 x		0.05 - 1.00 mm
1 x		250 mm	9 x		T10 · T15 · T20 · T25 · T27 · T30 · T40 · T45 · T50
1 x		160 mm	9 x		1.5 · 2 · 2.5 · 3 · 4 · 5 · 6 · 8 · 10
1 x		200 mm			

V5111-L, EAN 4047728051125
Wkładka z miękkiej pianki · pusta

50,13 €
netto bez VAT

V5635, EAN 4047728055956
Zestaw szczypiec do VW i AUDI



218,- €
netto bez VAT

XX	Wersja	Rozw. kl.	XX	Wersja	Rozw. kl.
1 x		250 mm	1 x		180 mm
1 x		160 mm	1 x		180 mm
1 x		200 mm	1 x		250 mm
1 x		180 mm	1 x		180 mm
1 x		180 mm			

V5635-L, EAN 4047728055925
Wkładka z miękkiej pianki · pusta

50,13 €
netto bez VAT

Wkładki z miękkiej pianki



V5637, EAN 4047728055994

Zestaw szczypiec, młotków i przecinaków



277,- €
netto
bez VAT

XX	Wersja	Rozw. kl.
1 x		300 g
1 x		Ø 32 mm
1 x		250 mm
1 x		160 mm
1 x		180 mm
1 x		180 mm
1 x		180 mm
1 x		180 mm

XX	Wersja	Rozw. kl.
6 x		Ø 2 · 3 · 4 · 5 · 6 · 8 mm
1 x		18 mm
1 x		6 mm
1 x		Ø 4 mm
1 x		0.05 - 1.00 mm
1 x		22 mm
1 x		180 mm
1 x		-

V5637-L, EAN 4047728055987

Wkładka z miękkiej pianki · pusta

50,13 €
netto
bez VAT

V4511, EAN 4047728045117

Zestaw młotków, przecinaków, wybijaków do zawleczek do VW i AUDI



218,- €
netto
bez VAT

XX	Wersja	Rozw. kl.
1 x		0.05 - 1.00 mm
1 x		-
1 x		22 mm
1 x		Ø 4 mm
1 x		18 mm
5 x		Ø 3 · 4 · 5 · 6 · 8 mm
1 x		Ø 32 mm

XX	Wersja	Rozw. kl.
1 x		500 g
1 x		170 mm
1 x		110 mm
1 x		10x11 mm
1 x		-
1 x		-
1 x		700 mm

V4510, EAN 4047728045100

Wkładka z miękkiej pianki · pusta

50,13 €
netto
bez VAT



V6821, EAN 4047728068222

Zestaw kluczy nasadowych

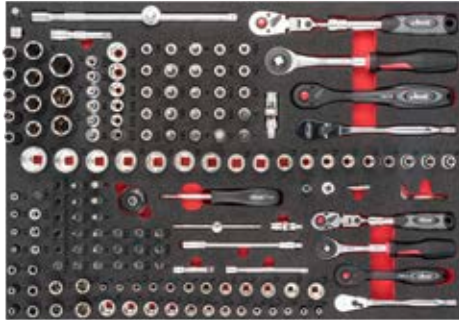

505,50 €
netto
bez VAT

XX	■		Wersja	Rozw. kl.	XX	■		Wersja	Rozw. kl.		
12 x	10	3/8		E4 · E5 · E6 · E7 · E8 · E10 · E11 · E12 · E14 · E16 · E18 · E20	13 x	6.3	1/4		4 · 4.5 · 5 · 5.5 · 6 · 7 · 8 · 9 · 10 · 11 · 12 · 13 · 14 mm		
18 x	10	3/8		6 · 7 · 8 · 9 · 10 · 11 · 12 · 13 · 14 · 15 · 16 · 17 · 18 · 19 · 20 · 21 · 22 · 24 mm	6 x	6.3	1/4		T10 · T15 · T20 · T25 · T30 · T40		
10 x	10	3/8		8 · 9 · 10 · 11 · 12 · 13 · 14 · 15 · 17 · 19 mm	7 x	6.3	1/4		T9H · T10H · T15H · T20H · T25H · T27H · T30H		
2 x	10	3/8		16 · 21 mm	6 x	6.3	1/4		3 · 4 · 5 · 6 · 7 · 8 mm		
9 x	10	3/8		T15 · T20 · T25 · T27 · T30 · T40 · T45 · T50 · T55	3 x	6.3	1/4		PH1 · PH2 · PH3		
7 x	10	3/8		3 · 4 · 5 · 6 · 7 · 8 · 10 mm	3 x	6.3	1/4		PZ1 · PZ2 · PZ3		
3 x	10	3/8		PH1 · PH2 · PH3	3 x	6.3	1/4		0.8x4 · 1x5.5 · 1.2x6.5 mm		
3 x	10	3/8		PZ1 · PZ2 · PZ3	1 x	6.3	1/4	10	3/8	26 mm	
3 x	10	3/8		0.8x5.5-1x7 · 1.2x8 mm	1 x	-	10	3/8	198 mm		
1 x	10	3/8	10	3/8	250 mm	1 x	-	10	3/8	237 mm	
1 x	10	3/8	10	3/8	50 mm	1 x	-	10	3/8	-	
1 x	10	3/8	10	3/8	75 mm	1 x	-	6.3	1/4	150 mm	
1 x	10	3/8	12.5	1/2	36 mm	1 x	6.3	1/4	6.3	1/4	110 mm
1 x	10	3/8	6.3	1/4	27 mm	1 x	6.3	1/4	6.3	1/4	40 mm
1 x	12.5	1/2	10	3/8	40 mm	1 x	6.3	1/4	6.3	1/4	145 mm
7 x	6.3	1/4		E4 · E5 · E6 · E7 · E8 · E10 · E11	1 x	6.3	1/4	6.3	1/4	50 mm	
11 x	6.3	1/4		4 · 5 · 6 · 7 · 8 · 9 · 10 · 11 · 12 · 13 · 14 mm	1 x	6.3	1/4	6.3	1/4	100 mm	
10 x	6.3	1/4		4 · 5 · 6 · 7 · 8 · 9 · 10 · 11 · 12 · 13 mm	1 x	-	6.3	1/4	6.3	1/4	150 mm
					1 x	-	6.3	1/4	6.3	1/4	150 mm
					1 x	-	6.3	1/4	6.3	1/4	176 mm
					1 x	-	6.3	1/4	6.3	1/4	225 mm
					1 x	-	6.3	1/4	6.3	1/4	29 mm
					1 x	8	3/8	10	3/8	30 mm	
					1 x	6.3	1/4	6.3	1/4	25 mm	

V6821-L, EAN 4047728068055

Wkładka z miękkiej pianki · pusta

50,13 €
netto
bez VAT

V6822, EAN 4047728068284

Zestaw kluczy nasadowych



430,- €
netto
bez VAT

XX	■		Wersja	Rozw. kl.	XX	■		Wersja	Rozw. kl.		
6 x	12.5	1/2		E14 · E16 · E18 · E20 · E22 · E24	1 x	12.5	1/2	10	3/8	36 mm	
18 x	12.5	1/2		10 · 11 · 12 · 13 · 14 · 15 · 16 · 17 · 18 · 19 · 20 · 21 · 22 · 23 · 24 · 27 · 30 · 32 mm	1 x	12.5	1/2	12.5	1/2	75 mm	
11 x	12.5	1/2		10 · 11 · 12 · 13 · 14 · 15 · 16 · 17 · 18 · 19 · 22 mm	1 x	12.5	1/2	12.5	1/2	125 mm	
2 x	12.5	1/2		16 · 21 mm	1 x	12.5	1/2	12.5	1/2	250 mm	
17 x	12.5	1/2		10 · 11 · 12 · 13 · 14 · 15 · 16 · 17 · 18 · 19 · 20 · 21 · 22 · 24 · 27 · 30 · 32 mm	1 x	12.5	1/2	20	3/4	46 mm	
					1 x	20	3/4	12.5	1/2	50 mm	
					1 x	-	12.5	1/2	12.5	1/2	288 mm
					1 x	-	12.5	1/2	12.5	1/2	250 mm
					1 x	-	12.5	1/2	12.5	1/2	250 mm
					1 x	-	12.5	1/2	12.5	1/2	250 mm
					1 x	-	12.5	1/2	12.5	1/2	-

V6822-L, EAN 4047728068062

Wkładka z miękkiej pianki · pusta

50,13 €
netto
bez VAT

Wkładki z miękkiej pianki



V6809, EAN 4047728068307

Zestaw kluczy nasadowych trzpieniowych



257,50 €
netto
bez VAT

XX			Wersja	Rozw. kl.
10 x	125	1/2		T20 · T25 · T27 · T30 · T40 · T45 · T50 · T55 · T60 · T70
10 x	125	1/2		T20 · T25 · T27 · T30 · T40 · T45 · T50 · T55 · T60 · T70
6 x	125	1/2		T40 · T45 · T50 · T55 · T60 · T70

XX			Wersja	Rozw. kl.
6 x	125	1/2		T40 · T45 · T50 · T55 · T60 · T70
9 x	125	1/2		5 · 6 · 7 · 8 · 10 · 12 · 14 · 17 · 19 mm
8 x	125	1/2		5 · 6 · 7 · 8 · 10 · 11 · 12 · 13 mm
7 x	125	1/2		5 · 6 · 7 · 8 · 10 · 12 · 14 mm
6 x	125	1/2		5 · 6 · 7 · 8 · 10 · 12 mm

V6809-L, EAN 4047728068093

Wkładka z miękkiej pianki · pusta

50,13 €
netto
bez VAT

V6810, EAN 4047728068413

Zestaw kluczy nasadowych trzpieniowych



262,- €
netto
bez VAT

XX			Wersja	Rozw. kl.
9 x	125	1/2		M5 · M6 · M7 · M8 · M9 · M10 · M12 · M13 · M14
9 x	125	1/2		M5 · M6 · M7 · M8 · M9 · M10 · M12 · M13 · M14
7 x	125	1/2		M8 · M9 · M10 · 10.3 · M12 · M13 · M14
7 x	125	1/2		M8 · M9 · M10 · M10.3 · M12 · M13 · M14

XX			Wersja	Rozw. kl.
8 x	125	1/2		M5 · M6 · M8 · M9 · M10 · M12 · M14 · M16
7 x	125	1/2		M5 · M6 · M8 · M9 · M10 · M12 · M14
7 x	125	1/2		M5 · M6 · M8 · M10 · M12 · M14 · M9
4 x	125	1/2		M8 · M10 · M12 · M14

V6810-L, EAN 4047728068109

Wkładka z miękkiej pianki · pusta

50,13 €
netto
bez VAT

V6807, EAN 4047728068277

Zestaw kluczy płasko-oczkowych z grzechotką



576,50 €
netto
bez VAT

XX			Wersja	Rozw. kl.
18 x				8 · 9 · 10 · 11 · 12 · 13 · 14 · 15 · 16 · 17 · 18 · 19 · 21 · 22 · 24 · 27 · 30 · 32 mm

XX			Wersja	Rozw. kl.
22 x				6 · 7 · 8 · 9 · 10 · 11 · 12 · 14 · 13 · 15 · 16 · 17 · 18 · 19 · 20 · 21 · 22 · 24 · 27 · 30 · 32 · 36 mm

V6807-L, EAN 4047728068079

Wkładka z miękkiej pianki · pusta

50,13 €
netto
bez VAT

V6808, EAN 4047728068291

Zestaw kluczy płaskich i oczkowych dwustronnych



XX		Wersja	Rozw. kl.
12 x			6x7 · 8x9 · 10x11 · 12x13 · 14x15 · 16x17 · 18x19 · 20x22 · 21x23 · 24x27 · 25x28 · 30x32 mm

XX		Wersja	Rozw. kl.
12 x			6x7 · 8x9 · 10x11 · 12x13 · 14x15 · 16x17 · 18x19 · 20x22 · 21x23 · 24x27 · 25x28 · 30x32 mm

214,50 €
netto bez VAT

V6808-L, EAN 4047728068086

Wkładka z miękkiej pianki · pusta

50,13 €
netto bez VAT

V6813, EAN 4047728068444

Zestaw wkrętaków

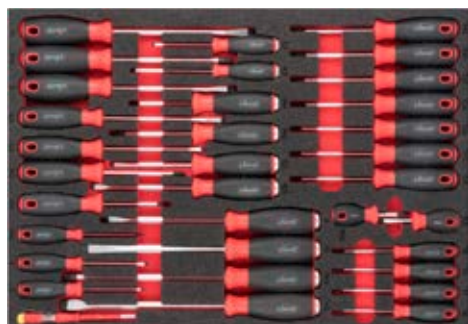

XX		Wersja	Rozw. kl.
6 x			0.6x3 · 0.8x4 · 1x5.5 · 1.2x6.5 · 1.6x8 · 1.6x10 mm
4 x			PH0 · PH1 · PH2 · PH3
1 x			1x5.5 mm
1 x			PH2

XX		Wersja	Rozw. kl.
7 x			0.6x3.5 · 1x4.5 · 1x5.5 · 1.2x6.5 · 1.6x8 · 1.6x10 · 2x12 mm
3 x			PH1 · PH2 · PH3
11 x			T6 · T7 · T8 · T9 · T10 · T15 · T20 · T25 · T27 · T30 · T40
1 x			0.5x3 mm

182,- €
netto bez VAT

V6813-L, EAN 4047728068130

Wkładka z miękkiej pianki · pusta

50,13 €
netto bez VAT

V6814, EAN 4047728068451

Zestaw wkrętaków i bitów



XX		Wersja	Rozw. kl.
4 x			1.6 · 2 · 2.4 · 3
2 x			PH0 · PH00
1 x			260 mm
1 x			260 mm
1 x			260 mm
1 x			260 mm
1 x			260 mm
1 x			260 mm
1 x			130 mm
1 x			130 mm
1 x			130 mm
1 x			130 mm

XX		Wersja	Rozw. kl.
5 x			32 x
5 x			22 x
1 x			200 mm
3 x			6 · 7 · 8 mm
9 x			T10 · T15 · T20 · T25 · T27 · T30 · T40 · T45 · T50
9 x			1.5 · 2 · 2.5 · 3 · 4 · 5 · 6 · 8 · 10
6 x			6 · 7 · 8 · 10 · 12 · 13 mm

247,- €
netto bez VAT

V6814-L, EAN 4047728068147

Wkładka z miękkiej pianki · pusta

50,13 €
netto bez VAT

Wkładki z miękkiej pianki



V6815, EAN 4047728068468
Zestaw szczypiec



376,- €
netto
bez VAT

XX	Wersja	Rozw. kl.
1 x		345 mm
1 x		345 mm
1 x		335 mm
1 x		340 mm
1 x		340 mm
1 x		300 mm
1 x		290 mm

XX	Wersja	Rozw. kl.
1 x		250 mm
1 x		200 mm
1 x		160 mm
1 x		115 mm
1 x		180 mm
1 x		11 x

V6815-L, EAN 4047728068154
Wkładka z miękkiej pianki · pusta

50,13 €
netto
bez VAT

V6816, EAN 4047728068475
Zestaw szczypiec



387,- €
netto
bez VAT

XX	Wersja	Rozw. kl.
1 x		16 - 27 mm
1 x		11 - 19 mm
1 x		150 mm
1 x		250 mm
1 x		125 mm
1 x		180 mm
1 x		180 mm
1 x		180 mm
1 x		180 mm
1 x		180 mm

XX	Wersja	Rozw. kl.
1 x		140 mm
1 x		140 mm
1 x		140 mm
1 x		140 mm
1 x		180 mm
1 x		180 mm
1 x		180 mm
1 x		180 mm

V6816-L, EAN 4047728068161
Wkładka z miękkiej pianki · pusta

50,13 €
netto
bez VAT

V6817, EAN 4047728068499
Zestaw młotków, przycinaków i
wybijaków do zawleczek



311,50 €
netto
bez VAT

XX	Wersja	Rozw. kl.
1 x		800 g
1 x		1500 g
1 x		∅ 32 mm
1 x		645 mm
1 x		10 x
1 x		210 mm
1 x		10 x

XX	Wersja	Rozw. kl.
1 x		90 mm
1 x		-
6 x		∅ 3 · 4 · 5 · 6 · 8 · 2 mm
1 x		6 mm
1 x		18 mm
1 x		∅ 4 mm
2 x		190 · 170 mm
2 x		∅ 4 · 40 mm
4 x		10 · 16 · 20 · 29 mm
7 x		∅ 2 · 3 · 4 · 5 · 6 · 7 · 8 mm

V6817-L, EAN 4047728068178
Wkładka z miękkiej pianki · pusta

50,13 €
netto
bez VAT

V6818, EAN 4047728068482

Zestaw skrobaków i dźwigni do demontażu



182,- €
netto bez VAT

XX	Wersja	Rozw. kl.
1 x		165 mm
1 x		5 x
1 x		490 mm
1 x		16 x

XX	Wersja	Rozw. kl.
1 x		22 mm
1 x		10 x
1 x		4 x
1 x		40 mm

V6818-L, EAN 4047728068185

Wkładka z miękkiej pianki · pusta

50,13 €
netto bez VAT

V6811, EAN 4047728068420

Zestaw kluczy nasadowych do kluczy udarowych



721,- €
netto bez VAT

XX	Wersja	Rozw. kl.
15 x		21 · 22 · 24 · 27 · 30 · 32 · 10 · 11 · 12 · 13 · 14 · 15 · 16 · 17 · 19 mm
1 x		-
1 x		-
13 x		10 · 11 · 12 · 13 · 14 · 15 · 16 · 17 · 18 · 19 · 21 · 22 · 24 mm
13 x		10 · 11 · 12 · 13 · 14 · 15 · 16 · 17 · 18 · 19 · 21 · 22 · 24 mm
4 x		24 · 30 · 32 · 36 mm
1 x		-

XX	Wersja	Rozw. kl.
8 x		T30 · T40 · T45 · T50 · T55 · T60 · T70 · T80
8 x		M5 · M6 · M8 · M10 · M12 · M14 · M16 · M18
8 x		5 · 6 · 8 · 10 · 12 · 14 · 17 · 19 mm
5 x		15 · 17 · 19 · 21 · 22 mm
1 x		17 mm
1 x		19 mm
1 x		78 mm

V6811-L, EAN 4047728068116

Wkładka z miękkiej pianki · pusta

50,13 €
netto bez VAT

V6812, EAN 4047728068437

Narzędzie do kół/ opon



430,- €
netto bez VAT

XX	Wersja	Rozw. kl.
1 x		-
1 x		-
1 x		9 mm
1 x		500 mm
1 x		-

XX	Wersja	Rozw. kl.
1 x		128 mm
1 x		4 x
1 x		118 mm
1 x		250 mm
1 x		540 mm

V6812-L, EAN 4047728068123

Wkładka z miękkiej pianki · pusta

50,13 €
netto bez VAT

Wkładki z miękkiej pianki



V4586, EAN 4047728045865

Zestaw kluczy nasadowych do serii XL



409,50 €
netto
bez VAT

XX			Wersja	Rozw. kl.	XX			Wersja	Rozw. kl.	
5 x	6.3	1/4		R5 · R6 · R7 · R8 · R9	3 x	6.3	1/4		PZ0 · PZ1 · PZ2	
3 x	6.3	1/4		T5 · T6 · T7	4 x	6.3	1/4		0.8x4 · 1x5.5 · 1.2x6.5 · 1.2x7 mm	
3 x	6.3	1/4		M5 · M6 · M8	7 x	6.3	1/4		T9H · T10H · T15H · T20H · T25H · T27H · T30H	
9 x	6.3	1/4		T7H · T10H · T15H · T20H · T25H · T27H · T30H · T40H · T45H	10 x	10	3/8		10 · 11 · 12 · 13 · 14 · 15 · 16 · 17 · 18 · 19 mm	
6 x	8	9/16		T40 · T45 · T50 · T55 · T60 · T70	6 x	10	3/8		10 · 11 · 12 · 13 · 14 · 15 mm	
5 x	8	9/16		7 · 8 · 10 · 12 · 14 mm	6 x	10	3/8		E10 · E11 · E12 · E14 · E16 · E18	
2 x	8	9/16		PH3 · PH4	17 x	12.5	1/2		10 · 11 · 12 · 13 · 14 · 15 · 16 · 17 · 18 · 19 · 20 · 21 · 22 · 24 · 27 · 30 · 32 mm	
2 x	8	9/16		PZ3 · PZ4	5 x	12.5	1/2		16 · 17 · 18 · 19 · 22 mm	
3 x	8	9/16		1.6x8 · 1.6x10 · 2x12 mm	2 x	12.5	1/2		E20 · E24	
6 x	8	9/16		T40H · T45H · T50H · T55H · T60H · T70H	13 x	6.3	1/4		4 · 4.5 · 5 · 5.5 · 6 · 7 · 8 · 9 · 10 · 11 · 12 · 13 · 14 mm	
4 x	-			1.3 · 1.5 · 2 · 2.5 mm	7 x	6.3	1/4		4 · 5 · 6 · 7 · 8 · 9 · 10 mm	
1 x	10	3/8		28 mm	5 x	6.3	1/4		E4 · E5 · E6 · E7 · E8	
1 x	6.3	1/4		25 mm	1 x	-	6.3	1/4		150 mm
1 x	12.5	1/2		37 mm	1 x	-	10	3/8		198 mm
1 x	6.3	1/4		25 mm	1 x	-	12.5	1/2		250 mm
1 x	6.3	1/4		110 mm	1 x	6.3	1/4		40 mm	
1 x	-	6.3	1/4	150 mm	1 x	10	3/8		50 mm	
1 x	-	12.5	1/2	43.7 mm	1 x	12.5	1/2		75 mm	
8 x	12.5	1/2		T20 · T25 · T27 · T30 · T40 · T45 · T50 · T55	1 x	6.3	1/4		50 mm	
8 x	12.5	1/2		T27 · T30 · T40 · T45 · T50 · T55 · T60 · T70	1 x	6.3	1/4		100 mm	
8 x	12.5	1/2		M5 · M6 · M8 · M9 · M10 · M14 · M16 · M12	1 x	10	3/8		125 mm	
7 x	12.5	1/2		M5 · M6 · M8 · M9 · M10 · M12 · M14	1 x	12.5	1/2		125 mm	
8 x	12.5	1/2		5 · 6 · 7 · 8 · 10 · 12 · 14 · 17 mm	1 x	12.5	1/2		250 mm	
8 x	12.5	1/2		5 · 6 · 7 · 8 · 10 · 11 · 12 · 13 mm	1 x	10	3/8		18 mm	
7 x	6.3	1/4		T9 · T10 · T15 · T20 · T25 · T27 · T30	2 x	12.5	1/2		16 · 21 mm	
4 x	6.3	1/4		3 · 4 · 5 · 6 mm						
3 x	6.3	1/4		PH0 · PH1 · PH2						

V4521, EAN 4047728045216

Wkładka z miękkiej pianki · pusta

61,99 €
netto
bez VAT

V6650, EAN 4047728067454

Zestaw kluczy płasko-oczkowych, podwójnych płasko-oczkowych do serii XL



430,- €
netto bez VAT

XX	Wersja	Rozw. kl.
12 x		6x7 · 8x9 · 10x11 · 12x13 · 14x15 · 16x17 · 18x19 · 20x22 · 21x23 · 24x27 · 25x28 · 30x32 mm
12 x		6x7 · 8x9 · 10x11 · 12x13 · 14x15 · 16x17 · 18x19 · 20x22 · 21x23 · 24x27 · 25x28 · 30x32 mm

XX	Wersja	Rozw. kl.
12 x		8 · 9 · 10 · 11 · 12 · 13 · 14 · 15 · 16 · 17 · 18 · 19 mm
22 x		6 · 7 · 8 · 9 · 10 · 11 · 12 · 13 · 14 · 15 · 16 · 17 · 18 · 19 · 20 · 21 · 22 · 24 · 27 · 30 · 32 · 36 mm

V6650-L, EAN 4047728066501

Wkładka z miękkiej pianki · pusta

61,99 €
netto bez VAT

V5170, EAN 4047728051712

Zestaw wkrętek do serii XL



221,- €
netto bez VAT

XX	Wersja	Rozw. kl.
4 x		1.6 · 2 · 2.4 · 3
2 x		PH0 · PH00
11 x		T6 · T7 · T8 · T9 · T10 · T15 · T20 · T25 · T27 · T30 · T40
4 x		PH0 · PH1 · PH2 · PH3
3 x		PH1 · PH2 · PH3
1 x		PH2
5 x		0.6x3 · 0.8x4 · 1x5.5 · 1.6x8 · 1.6x10 mm

XX	Wersja	Rozw. kl.
4 x		0.6x3.5 · 1x4.5 · 1x5.5 · 1.2x6.5 mm
1 x		1x5.5 mm
9 x		T10 · T15 · T20 · T25 · T27 · T30 · T40 · T45 · T50
9 x		1.5 · 2 · 2.5 · 3 · 4 · 5 · 6 · 8 · 10
6 x		6 · 7 · 8 · 10 · 12 · 13 mm
1 x		0.5x3 mm

V5170-L, EAN 4047728051729

Wkładka z miękkiej pianki · pusta

61,99 €
netto bez VAT

V5638, EAN 4047728056410

Zestaw szczypiec, młotków i przecinaków do serii XL



430,- €
netto bez VAT

XX	Wersja	Rozw. kl.
1 x		250 mm
1 x		335 mm
1 x		340 mm
1 x		200 mm
1 x		180 mm
1 x		160 mm
1 x		180 mm
1 x		180 mm
1 x		140 mm
1 x		140 mm
1 x		180 mm
1 x		180 mm

XX	Wersja	Rozw. kl.
1 x		150 mm
1 x		22 mm
6 x		∅ 2 · 3 · 4 · 5 · 6 · 8 mm
1 x		18 mm
1 x		6 mm
1 x		∅ 4 mm
1 x		10 x
1 x		1500 g
1 x		1000 g
1 x		∅ 32 mm
1 x		165 mm
1 x		40 mm

V5638-L, EAN 4047728056007

Wkładka z miękkiej pianki · pusta

61,99 €
netto bez VAT

Wkładki z miękkiej pianki



V6015, EAN 4047728074667

Zestaw kluczy nasadowych udarowych



NOWOŚĆ



749,- €
netto bez VAT

XX			Wersja	Rozw. kl.	XX			Wersja	Rozw. kl.
1 x	125	1/2		19 mm	9 x	125	1/2		10 · 11 · 12 · 13 · 14 · 15 · 16 · 17 · 19 mm
1 x	125	1/2		17 mm	5 x	125	1/2		15 · 17 · 19 · 21 · 22 mm
1 x	-	125	1/2		8 x	125	1/2		5 · 6 · 8 · 10 · 12 · 14 · 17 · 19 mm
1 x	-	125	1/2		8 x	125	1/2		M5 · M6 · M8 · M10 · M12 · M14 · M16 · M18
13 x	125	1/2		10 · 11 · 12 · 13 · 14 · 15 · 16 · 17 · 18 · 19 · 21 · 22 · 24 mm	8 x	125	1/2		T30 · T40 · T45 · T50 · T55 · T60 · T70 · T80
13 x	125	1/2		10 · 11 · 12 · 13 · 14 · 15 · 16 · 17 · 18 · 19 · 21 · 22 · 24 mm					

V6015-L, EAN 4047728074056

Wkładka z miękkiej pianki · pusta

61,99 €
netto bez VAT

V7015, EAN 4047728074636

Zestaw szczypiec, młotków i skrobaków do serii XL



NOWOŚĆ



430,- €
netto bez VAT

XX	Wersja	Rozw. kl.	XX	Wersja	Rozw. kl.
1 x		335 mm	1 x		250 mm
1 x		340 mm	1 x		200 mm
1 x		300 mm	1 x		160 mm
1 x		290 mm	1 x		180 mm
1 x		350 mm	2 x		190 · 170 mm
1 x		10 x	1 x		4 x
1 x		90 mm	2 x		∅ 40 · 4 mm
1 x		165 mm	1 x		7 x
1 x		16 x			

V7015-L, EAN 4047728074049

Wkładka z miękkiej pianki · pusta

61,99 €
netto bez VAT

V5009, EAN 4047728**050098**

2-komponentowa wkładka z miękkiej pianki · z wgłębieniem



27,49 €
netto
bez VAT

V4631, EAN 4047728**046312**

Wkładka z miękkiej pianki z 2 materiałów · bez wyfrezowania



13,91 €
netto
bez VAT

V5018, EAN 4047728**050180**

2-komponentowa wkładka z miękkiej pianki · z wgłębieniem



38,27 €
netto
bez VAT

V4632, EAN 4047728**046329**

Wkładka z miękkiej pianki z 2 materiałów · bez wyfrezowania



27,92 €
netto
bez VAT

V4633, EAN 4047728**064347**

Wkładka z miękkiej pianki z 2 materiałów · bez wyfrezowania



32,23 €
netto
bez VAT

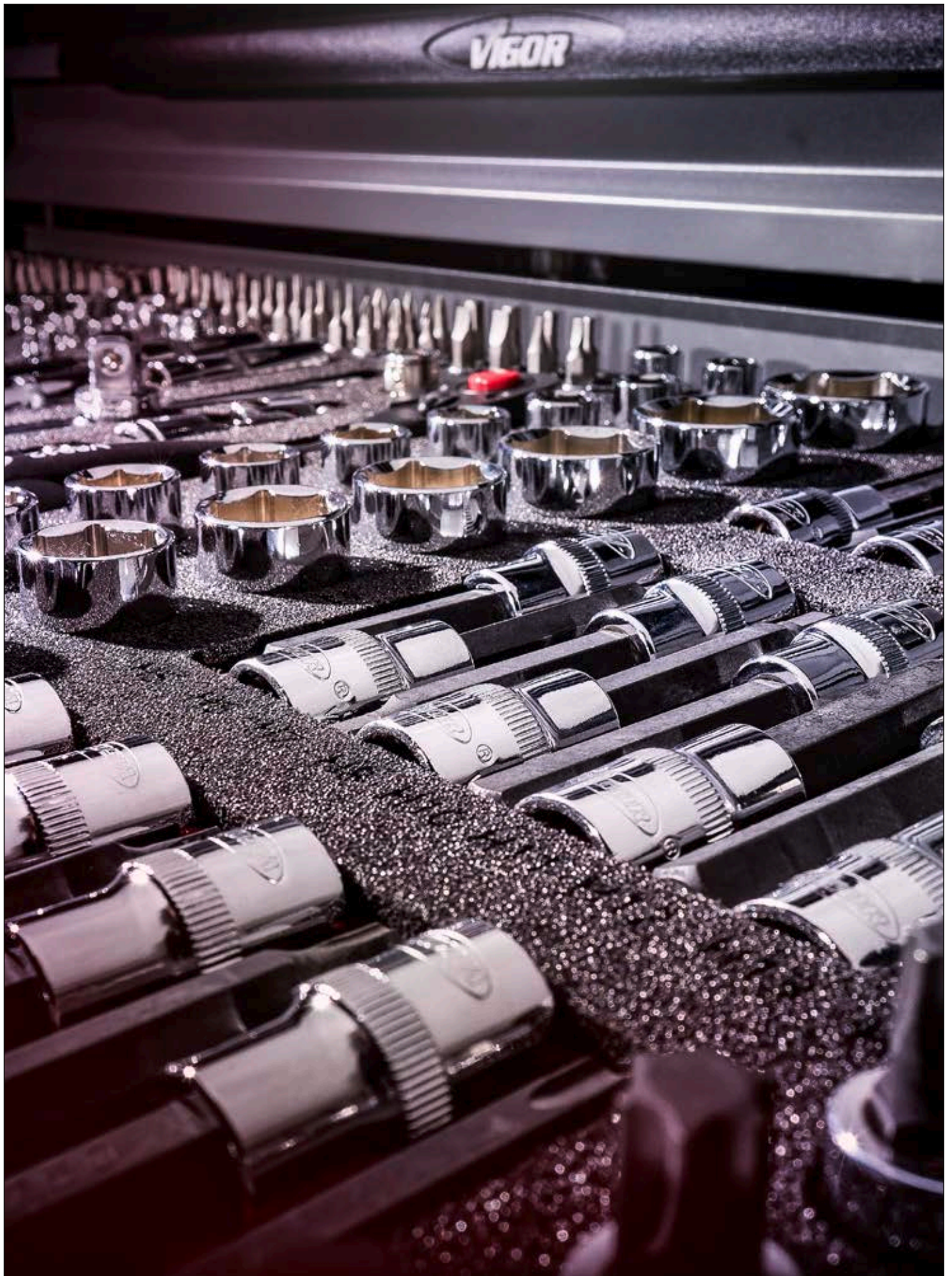



Narzędzia ręczne

Systemy kluczy nasadowych	124–177
Uniwersalna walizka na narzędzia	178–179
Klucze maszynowe płaskie	180–190
Wkrętaki i nasadki wkrętakowe (bity)	191–202
Szczypce	203–212
Narzędzia z atestem VDE	213–216
Narzędzia udarowe, skrobaki i narzędzia do luzowania	217–224
Różne narzędzia ręczne	224–225
Przecinanie i piłowanie	225–233



V5202, EAN 4047728068987

Zestaw kluczy nasadowych · bardzo płaskich

- Płaski profil klucza nasadowego – bezpośredni kontakt z nakrętką / połączeniem śrubowym
- Wytrzymała grzechołka zapadkowa wykonana całkowicie ze stali
- Praca w lewo i w prawo
- Ergonomiczny uchwyt
- Klucze nasadowe bez skosu wlotowego
- Bardzo krótkie klucze nasadowe umożliwiają prace w bardzo ciasnych miejscach
- Przelotowe klucze nasadowe umożliwiają prace przy szpilkach
- Klucze nasadowe z gniazdem sześciokątnym zewnętrznym o rozwarości 11 mm do użycia z kluczem oczkowym lub płaskim



Spis pozycji składowych od strony 128

XX	■	Wersja	Rozw. kl.
3 x	6.3 1/4		0.8x4 · 1x5 · 1x6 mm
2 x	6.3 1/4		PH1 · PH2
5 x	6.3 1/4		T15 · T20 · T25 · T27 · T30
1 x	-	6.3 1/4	-
1 x	6.3 1/4	6.3 1/4	-
13 x	6.3 1/4		4 · 4.5 · 5 · 5.5 · 6 · 7 · 8 · 9 · 10 · 11 · 12 · 13 · 14 mm

Z uchwytem do bitów i bitami

80,85 €
netto
bez VAT

V3734N, EAN 4047728056427

Zestaw kluczy nasadowych

- Do obsługi ręcznej



Spis pozycji składowych od strony 126

XX	■	Wersja	Rozw. kl.
2 x	6.3 1/4		PH1 · PH2
2 x	6.3 1/4		PZ1 · PZ2
4 x	6.3 1/4		T15 · T20 · T25 · T30
1 x	6.3 1/4	6.3 1/4	25 mm
12 x	6.3 1/4		4 · 4.5 · 5 · 5.5 · 6 · 7 · 8 · 9 · 10 · 11 · 12 · 13 mm
1 x	-	6.3 1/4	150 mm
1 x	6.3 1/4	6.3 1/4	100 mm

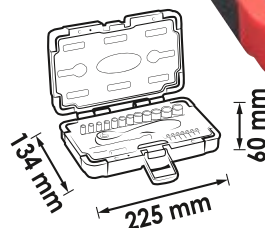

43,01 €
netto
bez VAT

Systemy kluczy nasadowych



V2414N, EAN 4047728056434

Zestaw kluczy nasadowych

• Do obsługi ręcznej



Spis pozycji składowych od strony 126

xx	■		Wersja	Rozw. kl.
13 x	6.3 1/4	●		4 · 4.5 · 5 · 5.5 · 6 · 7 · 8 · 9 · 10 · 11 · 12 · 13 · 14 mm
3 x	6.3 1/4	●		0.8x4 · 1x5.5 · 1.2x7 mm
6 x	6.3 1/4	○		3 · 4 · 5 · 6 · 7 · 8 mm
3 x	6.3 1/4	+		PH1 · PH2 · PH3
3 x	6.3 1/4	✦		PZ1 · PZ2 · PZ3
6 x	6.3 1/4	✦		T10 · T15 · T20 · T25 · T30 · T40
4 x	-	○		1.3 · 1.5 · 2 · 2.5 mm
1 x	10 3/8	6.3 1/4		27 mm
1 x	6.3 1/4	6.3 1/4		110 mm
1 x	6.3 1/4	6.3 1/4		50 mm
1 x	6.3 1/4	6.3 1/4		100 mm
1 x	6.3 1/4	6.3 1/4		145 mm
1 x	6.3 1/4	6.3 1/4		40 mm
1 x	-	6.3 1/4		150 mm
1 x	-	6.3 1/4		150 mm

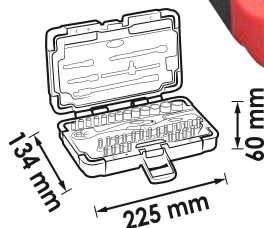

61,12 €
netto
bez VAT

V7514/13, EAN 4047728074063

Zestaw kluczy nasadowych 12-kątnych



NOWOŚĆ



Lista pozycji składowych – strona 129

xx	■		Wersja	Rozw. kl.
13 x	6.3 1/4	●		4 · 4.5 · 5 · 5.5 · 6 · 7 · 8 · 9 · 10 · 11 · 12 · 13 · 14 mm

16,10 €
netto
bez VAT

V1897, EAN 4047728018975

Zestaw kluczy nasadowych do różnych kształtów łbów śrub

• Do obsługi ręcznej

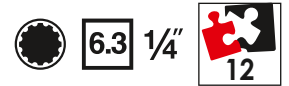

Różne kształty łbów śrub



Wszystkie klucze nasadowe pasują do 6 profili

31,26 €
netto bez VAT

Lista pozycji składowych – strona 130

XX			Wersja	Rozw. kl.
12 x	6.3 1/4"			4 · 5.5 · 5 · 6 · 7 · 8 · 9 · 10 · 11 · 12 · 13 · 14 mm

V6014, EAN 4047728055833

Grzechołka zapadkowa o uźębieniu drobnym

- Wersja zakrzywiona
- Pokryte tworzywem sztucznym
- Przycisk uruchamiający
- 72 zęby
- 5° Kąt załączenia
- Do obsługi ręcznej



30,72 €
netto bez VAT

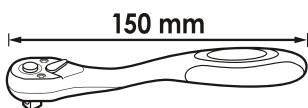

6.3 1/4"

V6014-REP, EAN 4047728056519

Zestaw naprawczy

- Zestaw naprawczy do grzechołki zapadkowej o uźębieniu drobnym V6014



11,43 €
netto bez VAT

V6614, EAN 4047728066440

Teleskopowa grzechołka zapadkowa z przegubem

- Zakres wysuwania 175–225 mm
- Głowica z możliwością wychylenia o 180° wraz z blokadą
- Przycisk uruchamiający
- 72 zęby
- 5° Kąt załączenia
- Do obsługi ręcznej

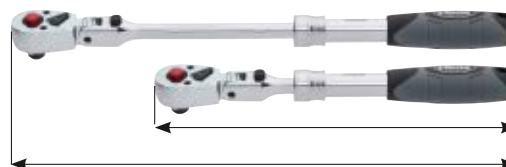

38,48 €
netto bez VAT

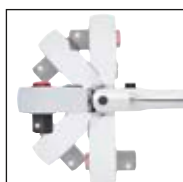

Blokowanie w 5 pozycjach

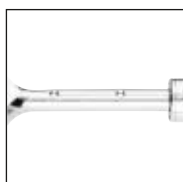

Możliwość ustawiania w różnych punktach blokowania

V6614-REP, EAN 4047728067980

Zestaw naprawczy

- Zestaw naprawczy do grzechołki zapadkowej przegubu teleskopowego V6614



11,- €
netto bez VAT

V4944-S, EAN 4047728055345

Grzechotka zapadkowa o uzębieniu drobnym · standardowa

- Wytrzymałe i łatwe w naprawie
- System zamknięty
- Łatwe w czyszczeniu
- 72 zęby
- 5° Kąt załączenia
- Do obsługi ręcznej

6.3 1/4"



37,62 €
netto
bez VAT

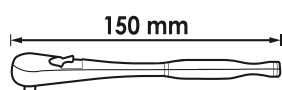

6.3 1/4"

V4944-REP, EAN 4047728049474

Zestaw naprawczy

- Zestaw naprawczy do grzechotek zapadkowych o uzębieniu drobnym V4944 · V4944-S · V4944-XS



22,10 €
netto
bez VAT

V4944-XS, EAN 4047728069557

Grzechotka zapadkowa o uzębieniu drobnym · wersja bardzo krótka

- Wytrzymałe i łatwe w naprawie
- System zamknięty
- Łatwe w czyszczeniu
- 72 zęby
- 5° Kąt załączenia
- Do obsługi ręcznej

6.3 1/4"

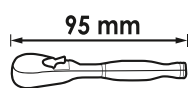

6.3 1/4"



35,47 €
netto
bez VAT

V5436, EAN 4047728054362

Grzechotka zapadkowa z pokrętle 360°

- Zastosowanie w warunkach ograniczonej przestrzeni
- Czworokąt przetykany do trybu prawo-/lewostronnego
- Możliwa standardowa obsługa przez unieruchomienie
- Uruchamianie tylko poprzez obroty w prawo
- 72 zęby
- 5° Kąt załączenia
- Do obsługi ręcznej

6.3 1/4"



Luzowanie i dokręcanie połączeń śrubowych tylko w trybie zablokowanym



Mechanizm napędowy w uchwycie z możliwością przekreślenia o 360°

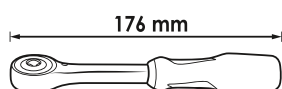

6.3 1/4"

44,74 €
netto
bez VAT



V2941, EAN 4047728029414

Grzechołka

- 1/4" Grzechołka, pojedyncza, do bitów
- 72 zęby
- 5° Kąt załączenia
- Do obsługi ręcznej

6.3 1/4"

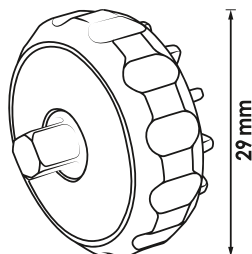

16,71 €
netto
bez VAT

V5202-1, EAN 4047728069366

Grzechołka zapadkowa

- Płaski profil klucza nasadowego – bezpośredni kontakt z nakrętką / połączeniem śrubowym
- Wytrzymała grzechołka zapadkowa wykonana całkowicie ze stali
- Praca w lewo i w prawo
- Ergonomiczny uchwyt

6.3 1/4" 6.3 1/4"



32,23 €
netto
bez VAT

6.3 1/4"

Uchwyt nasadowy

6.3 1/4"



Nr VIGOR	mm	EAN 4047728+	€
V2458N	150	058179	7,65

Pokrętło z przetyczką

6.3 1/4" 6.3 1/4"



Nr VIGOR	mm	EAN 4047728+	€
V2453N	110	058124	4,31

Systemy kluczy nasadowych



Klucz nasadowy

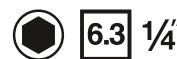

Nr VIGOR	Rozw. kl.	l mm	EAN 4047728+	€
V2413N	4 mm	25	057738	2,26
V2415N	4.5 mm	25	057745	2,26
V2416N	5 mm	25	057752	2,26
V2417N	5.5 mm	25	057769	2,26
V2418N	6 mm	25	057776	2,26
V2419N	7 mm	25	057783	2,26
V2420N	8 mm	25	057790	2,26

Nr VIGOR	Rozw. kl.	l mm	EAN 4047728+	€
V2421N	9 mm	25	057806	2,26
V2422N	10 mm	25	057813	2,26
V2423N	11 mm	25	057820	2,26
V2424N	12 mm	25	057837	2,26
V2425N	13 mm	25	057844	2,48
V2426N	14 mm	25	057851	2,80

Klucz nasadowy 12-kątny



Nr VIGOR	Rozw. kl.	l mm	EAN 4047728+	€
V7514-4	4 mm	25	074070	2,26
V7514-4.5	4.5 mm	25	074087	2,26
V7514-5	5 mm	25	074094	2,26
V7514-5.5	5.5 mm	25	074100	2,26
V7514-6	6 mm	25	074117	2,26
V7514-7	7 mm	25	074124	2,26
V7514-8	8 mm	25	074131	2,26

Nr VIGOR	Rozw. kl.	l mm	EAN 4047728+	€
V7514-9	9 mm	25	074148	2,26
V7514-10	10 mm	25	074155	2,26
V7514-11	11 mm	25	074162	2,26
V7514-12	12 mm	25	074179	2,26
V7514-13	13 mm	25	074186	2,48
V7514-14	14 mm	25	074193	2,80

Klucz nasadowy · długi

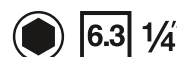

Nr VIGOR	Rozw. kl.	l mm	EAN 4047728+	€
V2533N	4 mm	50	058193	3,23
V2534N	5 mm	50	058209	3,23
V2535N	6 mm	50	058216	3,23
V2536N	7 mm	50	058223	3,23
V2537N	8 mm	50	058230	3,23

Nr VIGOR	Rozw. kl.	l mm	EAN 4047728+	€
V2538N	9 mm	50	058247	3,23
V2539N	10 mm	50	058254	3,23
V2699N	11 mm	50	058735	3,23
V2700N	12 mm	50	058742	3,23
V2701N	13 mm	50	058759	3,23

Klucz nasadowy · bardzo płaski

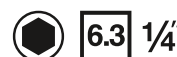

Nr VIGOR	Rozw. kl.	EAN 4047728+	€
V5202-4	4 mm	069380	3,77
V5202-4.5	4.5 mm	069397	3,77
V5202-5	5 mm	069403	3,77
V5202-5.5	5.5 mm	069410	3,77
V5202-6	6 mm	069427	3,77
V5202-7	7 mm	069434	3,77
V5202-8	8 mm	069441	3,77

Nr VIGOR	Rozw. kl.	EAN 4047728+	€
V5202-9	9 mm	069458	3,77
V5202-10	10 mm	069465	3,77
V5202-11	11 mm	069472	3,77
V5202-12	12 mm	069489	3,77
V5202-13	13 mm	069496	3,77
V5202-14	14 mm	069502	4,20

Klucz nasadowy TORX®

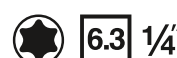

Nr VIGOR	Rozw. kl.	l mm	EAN 4047728+	€
V2185	E4	24.8	021852	3,45
V2186	E5	24.8	021869	3,45
V2187	E6	24.8	021876	3,45
V2188	E7	24.8	021883	3,45
V2189	E8	24.8	021890	3,45
V2722	E10	24.8	027229	4,10
V2723	E11	24.8	027236	4,10

Klucz nasadowy do różnych kształtów łbów śrub

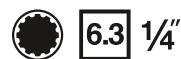

Nr VIGOR	Rozw. kl.	mm	EAN 4047728+	€
V1976	4 mm	25	019767	2,91
V1977	5 mm	25	019774	2,91
V1979	6 mm	25	019798	2,91
V1980	7 mm	25	019804	2,91
V1981	8 mm	25	019811	2,91
V1982	9 mm	25	019828	2,91

Nr VIGOR	Rozw. kl.	mm	EAN 4047728+	€
V1983	10 mm	25	019835	2,91
V1984	11 mm	25	019842	2,91
V1985	12 mm	25	019859	2,91
V1986	13 mm	25	019866	2,91
V1987	14 mm	25	019873	2,91

Klucz nasadowy trzpieniowy TORX®

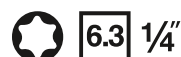

Nr VIGOR	Rozw. kl.	mm	EAN 4047728+	€
V2595N	T9	38	058599	2,26
V2442N	T10	38	058018	2,26
V2443N	T15	38	058025	2,26
V2444N	T20	38	058032	2,26

Nr VIGOR	Rozw. kl.	mm	EAN 4047728+	€
V2445N	T25	38	058049	2,26
V2130N	T27	38	057042	2,26
V2446N	T30	38	058056	2,26
V2447N	T40	38	058063	2,26

Klucz nasadowy trzpieniowy

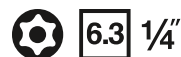

Nr VIGOR	Rozw. kl.	mm	EAN 4047728+	€
V2596N	T9H	38	058605	2,91
V2136	T10H	37	021364	2,26
V2138	T15H	37	021388	2,26
V2139	T20H	37	021395	2,26
V2140	T25H	37	021401	2,26
V2141	T27H	37	021418	2,26
V2142	T30H	37	021425	2,26

Klucz nasadowy trzpieniowy

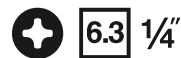

Nr VIGOR	Rozw. kl.	mm	EAN 4047728+	€
V2593N	PH0	38	058575	2,48
V2436N	PH1	38	057950	2,48
V2437N	PH2	38	057967	2,48
V2438N	PH3	38	057974	2,48

Klucz nasadowy trzpieniowy

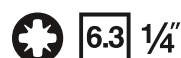

Nr VIGOR	Rozw. kl.	mm	EAN 4047728+	€
V2594N	PZ0	38	058582	2,48
V2439N	PZ1	38	057981	2,48
V2440N	PZ2	38	057998	2,48
V2441N	PZ3	38	058001	2,48

Klucz nasadowy trzpieniowy

6.3 1/4"



Nr VIGOR	Rozw. kl.	mm	EAN 4047728+	€
V2427N	0.8x4 mm	38	057868	2,48
V2428N	1x5.5 mm	38	057875	2,48
V2597N	1.2x6.5 mm	38	058612	2,48
V2429N	1.2x7 mm	38	057882	2,48

Klucz nasadowy trzpieniowy

6.3 1/4"



Nr VIGOR	Rozw. kl.	mm	EAN 4047728+	€
V2430N	3 mm	38	057899	2,48
V2431N	4 mm	38	057905	2,48
V2432N	5 mm	38	057912	2,48
V2433N	6 mm	38	057929	2,48
V2434N	7 mm	38	057936	2,48
V2435N	8 mm	38	057943	2,48

Przegub uniwersalny

6.3 1/4" 6.3 1/4"



Nr VIGOR	mm	EAN 4047728+	€
V2454N	40	058131	6,14

Przedłużka elastyczna

6.3 1/4" 6.3 1/4"



Nr VIGOR	mm	EAN 4047728+	€
V2457N	145	058162	6,14

Przedłużka z przegubem

- Obsługa połączeń śrubowych w warunkach ograniczonej przestrzeni montażowej w celu ominięcia przeszkadzających krawędzi
- Kulisty, stożkowy czop kwadratowy



6.3 1/4" 6.3 1/4"

Nr VIGOR	mm	EAN 4047728+	€
V4311	36	043113	4,42
V4312	75	043120	5,61
V4313	250	043137	11,10

Przedłużka

6.3 1/4" 6.3 1/4"



Nr VIGOR	mm	EAN 4047728+	€
V2455N	50	058148	3,23
V2456N	100	058155	4,31

Adapter

10 3/8" 6.3 1/4"



Nr VIGOR	mm	EAN 4047728+	€
V2014	26	020145	1,94

Adapter

6.3 1/4" 6.3 1/4"



Nr VIGOR	mm	EAN 4047728+	€
V2452N	25	058117	2,26

Adapter do bitów

6.3 1/4" 6.3 1/4"



Nr VIGOR	mm	EAN 4047728+	€
V3651N	25	058872	2,26

Adapter do bitów

6.3 1/4" 6.3 1/4"

- Płaski profil klucza nasadowego – bezpośredni kontakt z nakrętką / połączeniem śrubowym
- Napęd do wyboru czop sześciokątny 11 mm lub gniazdo kwadratowe 6,3 mm (1/4 cala)
- Końcówka odbioru napędu 6,3 mm (1/4 cala) do bitów
- Do obsługi ręcznej



Nr VIGOR	EAN 4047728+	€
V5202-2	069373	5,28

Systemy kluczy nasadowych



V6202, EAN 4047728062022

Zestaw kluczy nasadowych · bardzo płaskie

- Płaski profil klucza nasadowego – bezpośredni kontakt z nakrętką / połączeniem śrubowym
- Wytrzymała grzechołka zapadkowa wykonana całkowicie ze stali
- Praca w lewo i w prawo
- Ergonomiczny uchwyt
- Klucze nasadowe bez skosu wlotowego
- Bardzo krótkie klucze nasadowe umożliwiają prace w bardzo ciasnych miejscach
- Klucze nasadowe z gniazdem sześciokątnym zewnętrznym o rozwarości 17 mm do użycia z kluczem oczkowym lub płaskim

Rozwiązanie problemu w przypadku
płaskich połączeń śrubowych
i ograniczonych przestrzeni

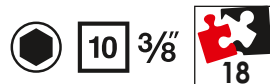

Bez skosu wlotowego!
Do niskich łbów śrub



122,- €
netto bez VAT

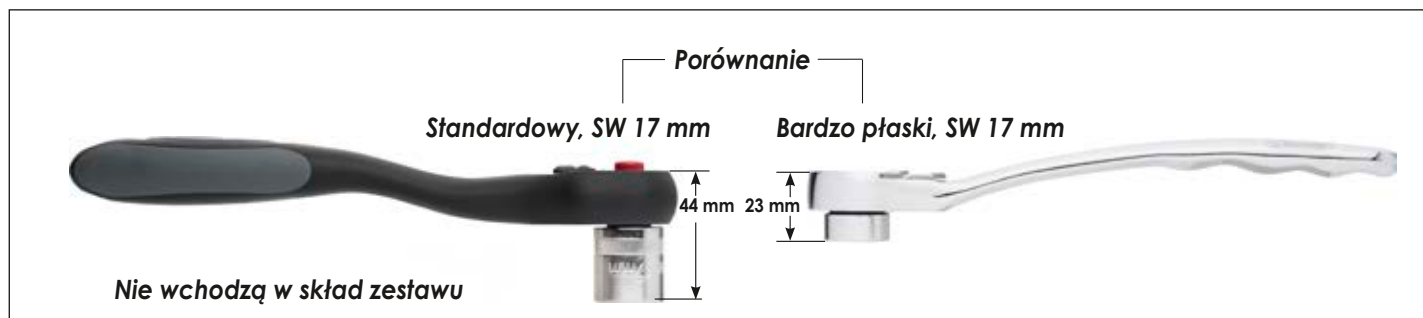

Spis pozycji składowych od strony 137

xx	■		Wersja	Rozw. kl.
1 x	-	10 3/8		200 mm
1 x	17 mm	10 3/8		30 mm
1 x	10 3/8	10 3/8		60 mm
1 x	10 3/8	10 3/8		75 mm
1 x	10 3/8	10 3/8		150 mm
13 x	10 3/8			8 · 9 · 10 · 11 · 12 · 13 · 14 · 15 · 16 · 17 · 19 · 21 · 22 mm



V2305N, EAN 4047728**056441**

Zestaw kluczy nasadowych

• Do obsługi ręcznej

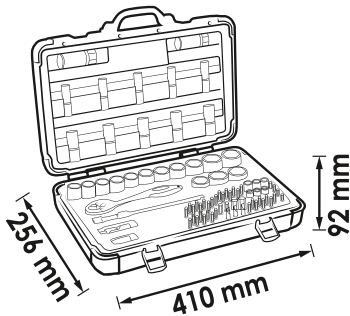

106,50 €
netto
bez VAT

Spis pozycji składowych od strony 136

XX	■	Wersja	Rozw. kl.
18 x	10 3/8		6 · 7 · 8 · 9 · 10 · 11 · 12 · 13 · 14 · 15 · 16 · 17 · 18 · 19 · 20 · 21 · 22 · 24 mm
10 x	10 3/8		8 · 9 · 10 · 11 · 12 · 13 · 14 · 15 · 17 · 19 mm
2 x	10 3/8		16 · 21 mm
7 x	10 3/8		3 · 4 · 5 · 6 · 7 · 8 · 10 mm
3 x	10 3/8		0.8x5.5 · 1x7 · 1.2x8 mm
3 x	10 3/8		PH1 · PH2 · PH3
3 x	10 3/8		PZ1 · PZ2 · PZ3
9 x	10 3/8		T15 · T20 · T25 · T27 · T30 · T40 · T45 · T50 · T55
1 x	10 3/8		28 mm
1 x	12 1/2	10 3/8	40 mm
1 x	10 3/8	10 3/8	75 mm
1 x	10 3/8	10 3/8	250 mm
1 x	10 3/8	10 3/8	50 mm
1 x	-	10 3/8	198 mm



Systemy kluczy nasadowych



V7538/10, EAN 4047728074209

Zestaw kluczy nasadowych 12-kątnych

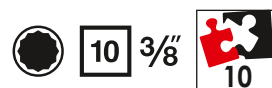

NOWOŚĆ

16,10 €
netto
bez VAT

Lista pozycji składowych – strona 137

XX	■	●	Wersja	Rozw. kl.
10 x	10 3/8	●		10 · 11 · 12 · 13 · 14 · 15 · 16 · 17 · 18 · 19 mm

V6017, EAN 4047728064361

Zestaw kluczy nasadowych trzpieniowych TORX®

- Groty fosforanowane
- Stal chromowo-wanadowa
- Radelkowanie
- Do obsługi ręcznej

Spis pozycji składowych od strony 139

XX	■	●	Wersja	Rozw. kl.
8 x	10 3/8	●		T20 · T25 · T27 · T30 · T40 · T45 · T50 · T55
2 x	10 3/8	●		T60 · T70
10 x	10 3/8	●		T20 · T25 · T27 · T30 · T40 · T45 · T50 · T55 · T60 · T70
6 x	10 3/8	●		T40 · T45 · T50 · T55 · T60 · T70
6 x	10 3/8	●		T40 · T45 · T50 · T55 · T60 · T70

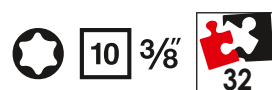

86,13 €
netto
bez VAT

V6018, EAN 4047728065894

Zestaw kluczy nasadowych trzpieniowych o profilu wielozębnym (XZN)

- Groty fosforanowane
- Stal chromowo-wanadowa
- Radelkowanie
- Do obsługi ręcznej

Spis pozycji składowych od strony 141

XX	■	●	Wersja	Rozw. kl.
8 x	10 3/8	●		M5 · M6 · M8 · M9 · M10 · M12 · M14 · M16
7 x	10 3/8	●		M5 · M6 · M8 · M9 · M10 · M12 · M14
7 x	10 3/8	●		M5 · M6 · M8 · M9 · M10 · M12 · M14
4 x	10 3/8	●		M8 · M10 · M12 · M14

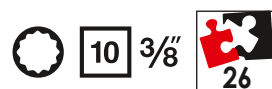

86,13 €
netto
bez VAT

V6019, EAN 4047728065900

Zestaw kluczy nasadowych trzpieniowych sześciokątnych

- Groty fosforanowane
- Stal chromowo-wanadowa
- Radelkowanie
- Do obsługi ręcznej

Spis pozycji składowych od strony 142

XX	■	●	Wersja	Rozw. kl.
5 x	10 3/8	●		5 · 6 · 7 · 8 · 10 mm
4 x	10 3/8	●		12 · 14 · 17 · 19 mm
8 x	10 3/8	●		5 · 6 · 7 · 8 · 10 · 11 · 12 · 13 mm
7 x	10 3/8	●		5 · 6 · 7 · 8 · 10 · 12 · 14 mm
6 x	10 3/8	●		5 · 6 · 7 · 8 · 10 · 12 mm

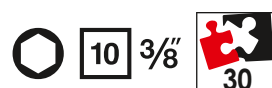

86,13 €
netto
bez VAT

V6038, EAN 4047728055840

Grzechołka zapadkowa o użębieniu drobnym

- Wersja zakrzywiona
- Pokrycie tworzywem sztucznym
- Przycisk uruchamiający
- DIN 3122, ISO 3315
- 72 zęby
- 5° Kąt załączenia
- Do obsługi ręcznej



10 3/8

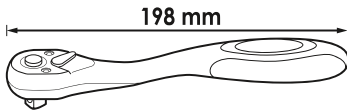

10 3/8

31,15 €
netto
bez VAT

V6038-REP, EAN 4047728056526

Zestaw naprawczy

- Zestaw naprawczy do grzechołki zapadkowej o użębieniu drobnym V6038 · V6638



11,43 €
netto
bez VAT

V6638, EAN 4047728066457

Teleskopowa grzechołka zapadkowa z przegubem

- Zakres wysuwania 250–350 mm
- Głowica z możliwością wychylenia o 180° wraz z blokadą
- Przycisk uruchamiający
- 72 zęby
- 5° Kąt załączenia
- Do obsługi ręcznej

10 3/8

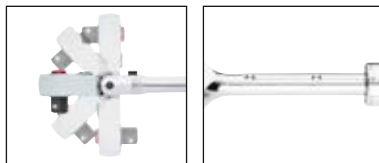

Blokowanie w 5 pozycjach

Możliwość ustawiania w różnych punktach blokowania

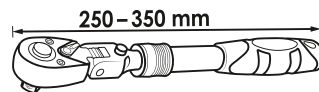

46,35 €
netto
bez VAT

V4945-S, EAN 4047728055352

Grzechołka zapadkowa o użębieniu drobnym · standardowa

- Wytrzymałe i łatwe w naprawie
- System zamknięty
- Łatwe w czyszczeniu
- 72 zęby
- 5° Kąt załączenia
- Do obsługi ręcznej

10 3/8

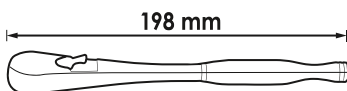
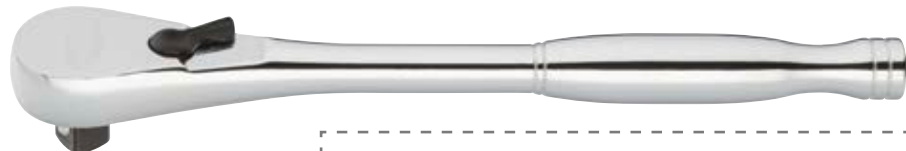

10 3/8

40,96 €
netto
bez VAT

V4945-REP, EAN 4047728049481

Zestaw naprawczy

- Zestaw naprawczy do grzechołek zapadkowych o użębieniu drobnym V4945 · V4945-S



22,96 €
netto
bez VAT

V6008, EAN 4047728060080

Grzechołka zapadkowa 360° z pokręteł

- Zastosowanie w warunkach ograniczonej przestrzeni
- Czworokąt przetykany do trybu prawo-/lewostronnego
- Możliwa standardowa obsługa przez unieruchomienie
- Uruchamianie tylko poprzez obroty w prawo
- 72 zęby
- 5° Kąt załączenia
- Do obsługi ręcznej

10 3/8

Luzowanie i dokręcanie połączeń śrubowych tylko w trybie zablokowanym



Mechanizm napędowy w uchwycie z możliwością przekręcenia o 360°

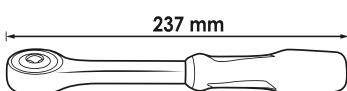

10 3/8

48,40 €
netto
bez VAT

V6202-1, EAN 4047728062640

Grzechołka zapadkowa

- Wytrzymała grzechołka zapadkowa wykonana całkowicie ze stali
- Praca w lewo i w prawo
- Ergonomiczny uchwyt

10 3/8"



10 3/8"

38,92 €
netto
bez VAT

Klucz nasadowy

10 3/8"



Nr VIGOR	Rozw. kl.	l mm	EAN 4047728+	€
V2278N	6 mm	28	057219	3,13
V2277N	7 mm	28	056908	3,13
V2276N	8 mm	28	056892	3,13
V2275N	9 mm	28	056885	3,13
V2274N	10 mm	28	056878	3,13
V2273N	11 mm	28	056861	3,13
V2272N	12 mm	28	056854	3,13
V2271N	13 mm	28	056847	3,13
V2270N	14 mm	28	056830	3,13

Nr VIGOR	Rozw. kl.	l mm	EAN 4047728+	€
V2269N	15 mm	28	057141	3,13
V2268N	16 mm	28	057134	3,13
V2267N	17 mm	30	057127	3,13
V2266N	18 mm	30	057110	3,13
V2265N	19 mm	30	057103	3,13
V2264N	20 mm	30	057097	3,34
V2263N	21 mm	30	057080	3,34
V2262N	22 mm	30	057073	3,34
V2261N	24 mm	30	057066	4,20

Klucz nasadowy 12-kątny

NOWOŚĆ

10 3/8"



Nr VIGOR	Rozw. kl.	l mm	EAN 4047728+	€
V7538-10	10 mm	28	074230	3,13
V7538-11	11 mm	28	074247	3,13
V7538-12	12 mm	28	074254	3,13
V7538-13	13 mm	28	074261	3,13
V7538-14	14 mm	28	074278	3,13
V7538-15	15 mm	28	074285	3,13
V7538-16	16 mm	28	074292	3,13
V7538-17	17 mm	30	074308	3,13
V7538-18	18 mm	30	074315	3,13
V7538-19	19 mm	30	074322	3,13

Klucz nasadowy · długi

10 3/8"



Nr VIGOR	Rozw. kl.	l mm	EAN 4047728+	€
V2016N	8 mm	63	056922	4,20
V2017N	9 mm	63	056939	4,20
V2018N	10 mm	63	056946	4,20
V2019N	11 mm	63	056953	4,20
V2020N	12 mm	63	056960	4,20
V2311N	13 mm	63	057509	4,20
V2312N	14 mm	63	057516	5,07
V2313N	15 mm	63	057523	5,07
V2314N	17 mm	63	057530	5,50
V2315N	19 mm	63	057547	6,04

Klucz nasadowy · bardzo płaski

10 3/8



Nr VIGOR	Rozw. kl.	mm	EAN 4047728+	€
V6202-8	8 mm	23	062053	4,20
V6202-9	9 mm	23	062077	4,20
V6202-10	10 mm	23	062091	4,20
V6202-11	11 mm	23	062107	4,20
V6202-12	12 mm	23	062510	4,20
V6202-13	13 mm	23	062534	4,20
V6202-14	14 mm	23	062572	4,85

Nr VIGOR	Rozw. kl.	mm	EAN 4047728+	€
V6202-15	15 mm	23	062589	4,85
V6202-16	16 mm	23	062596	4,85
V6202-17	17 mm	23	062602	5,39
V6202-19	19 mm	23	062220	5,39
V6202-21	21 mm	23	062619	5,39
V6202-22	22 mm	23	062626	5,82

Klucz nasadowy TORX®

10 3/8



Nr VIGOR	Rozw. kl.	mm	EAN 4047728+	€
V2724	E4	28	027243	4,20
V2725	E5	28	027250	4,20
V2726	E6	28	027267	4,20
V2727	E7	28	027274	4,20
V2728	E8	28	027281	4,20
V2143	E10	28	021432	4,20

Nr VIGOR	Rozw. kl.	mm	EAN 4047728+	€
V2614N	E11	28	058674	4,20
V2144	E12	28	021449	4,20
V2145	E14	28	021456	4,20
V2146	E16	28	021463	5,17
V2615N	E18	28	058681	5,17
V2729	E20	28	027298	5,17

Klucz nasadowy do świec zapłonowych

10 3/8



Nr VIGOR	Rozw. kl.	mm	EAN 4047728+	€
V2119N	16 mm	66	057028	4,20
V2613N	18 mm	66	058667	4,20
V2120N	21 mm	66	057035	4,85

Klucz nasadowy trzpieniowy

10 3/8



Nr VIGOR	Rozw. kl.	mm	EAN 4047728+	€
V2288N	0.8x5.5 mm	49	057318	3,45
V2287N	1x7 mm	49	057301	4,20
V2286N	1.2x8 mm	49	057295	4,20

Klucz nasadowy trzpieniowy

10 3/8"



Nr VIGOR	Rozw. kl.	← L → mm	EAN 4047728+	€
V2291N	PZ1	49	057349	3,45
V2290N	PZ2	49	057332	3,45
V2289N	PZ3	49	057325	3,45

Klucz nasadowy trzpieniowy

10 3/8"



Nr VIGOR	Rozw. kl.	← L → mm	EAN 4047728+	€
V2294N	PH1	49	057370	3,45
V2293N	PH2	49	057363	3,45
V2292N	PH3	49	057356	3,45

Klucz nasadowy trzpieniowy TORX®

10 3/8"



Nr VIGOR	Rozw. kl.	← L → mm	EAN 4047728+	€
V2194	T45H	48	021944	5,17
V2195	T50H	48	021951	5,17

Klucz nasadowy trzpieniowy TORX®

10 3/8"



Nr VIGOR	Rozw. kl.	← L → mm	EAN 4047728+	€
V6082	T60	48	060820	5,39
V6083	T70	48	060837	5,61



Klucz nasadowy trzpieniowy TORX®



Nr VIGOR	Rozw. kl.	l mm	EAN 4047728+	€
V2303N	T15	49	057493	3,45
V2302N	T20	49	057486	3,45
V2301N	T25	49	057479	3,45
V2300N	T27	49	057462	3,45
V2299N	T30	49	057455	3,45
V2298N	T40	49	057448	3,45
V2297N	T45	49	057431	4,20
V2149	T47	49	021494	5,17
V2296N	T50	49	057394	5,17
V2295N	T55	49	057387	5,17

Klucz nasadowy trzpieniowy TORX®



Nr VIGOR	Rozw. kl.	l mm	EAN 4047728+	€
V6084	T20	93	060844	5,93
V6085	T25	93	060851	5,93
V6086	T27	93	060868	5,93
V6087	T30	93	060875	5,93
V6088	T40	93	060882	5,93
V6089	T45	93	060899	5,93
V6090	T50	93	060905	5,93
V6091	T55	93	060912	6,04
V6092	T60	93	060929	6,04
V6093	T70	93	060936	6,68

Klucz nasadowy trzpieniowy TORX®



Nr VIGOR	Rozw. kl.	l mm	EAN 4047728+	€
V6094	T40	133	060943	6,58
V6095	T45	133	060950	6,58
V6096	T50	133	060967	6,58
V6097	T55	133	060974	6,68
V6098	T60	133	060981	6,68
V6099	T70	133	060998	7,65

Klucz nasadowy trzpieniowy TORX®



Nr VIGOR	Rozw. kl.	l mm	EAN 4047728+	€
V6100	T40	193	061001	7,22
V6101	T45	193	061018	7,22
V6102	T50	193	061025	7,22
V6103	T55	193	061032	7,33
V6104	T60	193	061049	8,52
V6105	T70	193	061056	9,81

Klucz nasadowy trzpieniowy





Nr VIGOR	Rozw. kl.	l mm	EAN 4047728+	€
V6106	M5	48	061063	5,28
V6107	M6	48	061070	5,28
V6108	M8	48	061087	5,28
V6109	M9	48	061094	5,28
V6110	M10	48	061100	5,28
V6111	M12	48	061117	5,28
V6112	M14	48	061124	5,28
V6113	M16	48	061131	5,93

Klucz nasadowy trzpieniowy





Nr VIGOR	Rozw. kl.	l mm	EAN 4047728+	€
V6114	M5	93	061148	5,93
V6115	M6	93	061155	5,93
V6116	M8	93	061162	5,93
V6117	M9	93	061179	5,93
V6118	M10	93	061186	5,93
V6119	M12	93	061193	5,93
V6120	M14	93	061209	6,36

Klucz nasadowy trzpieniowy





Nr VIGOR	Rozw. kl.	l mm	EAN 4047728+	€
V6121	M5	133	061216	6,58
V6122	M6	133	061223	6,58
V6123	M8	133	061230	6,58
V6124	M9	133	061247	6,68
V6125	M10	133	061254	6,68
V6126	M12	133	061261	7,65
V6127	M14	133	061278	7,76

Klucz nasadowy trzpieniowy





Nr VIGOR	Rozw. kl.	l mm	EAN 4047728+	€
V6128	M8	193	061285	7,22
V6129	M10	193	061292	7,44
V6130	M12	193	061308	8,52
V6131	M14	193	061315	9,70



Klucz nasadowy trzpieniowy

10 3/8"



Nr VIGOR	Rozw. kl.	mm	EAN 4047728+	€
V6137	12 mm	48	061377	5,28
V6138	14 mm	48	061384	5,28
V6139	17 mm	48	061391	6,04
V6140	19 mm	48	061407	6,04

Klucz nasadowy trzpieniowy

10 3/8"



Nr VIGOR	Rozw. kl.	mm	EAN 4047728+	€
V2285N	3 mm	49	057288	3,45
V2284N	4 mm	49	057271	3,45
V2283N	5 mm	49	057264	3,45
V2282N	6 mm	49	057257	3,45
V2281N	7 mm	49	057240	4,20
V2280N	8 mm	49	057233	4,20
V2279N	10 mm	49	057226	5,07

Klucz nasadowy trzpieniowy

10 3/8"



Nr VIGOR	Rozw. kl.	mm	EAN 4047728+	€
V6141	5 mm	93	061414	5,50
V6142	6 mm	93	061421	5,50
V6143	7 mm	93	061438	5,50
V6144	8 mm	93	061445	5,50
V6145	10 mm	93	061452	5,50
V6146	11 mm	93	061469	5,50
V6147	12 mm	93	061476	5,50
V6148	13 mm	93	061483	6,14

Klucz nasadowy trzpieniowy

10 3/8"



Nr VIGOR	Rozw. kl.	mm	EAN 4047728+	€
V6149	5 mm	133	061490	6,14
V6194	6 mm	133	062466	6,14
V6151	7 mm	133	061513	6,14
V6152	8 mm	133	061520	6,14
V6153	10 mm	133	061537	6,14
V6154	12 mm	133	061544	6,14
V6155	14 mm	133	061551	7,44

Klucz nasadowy trzpieniowy

10 3/8"



Nr VIGOR	Rozw. kl.	mm	EAN 4047728+	€
V6156	5 mm	193	061568	6,90
V6157	6 mm	193	061575	6,90
V6158	7 mm	193	061582	6,90
V6159	8 mm	193	061599	6,90
V6160	10 mm	193	061605	8,19
V6161	12 mm	193	061612	7,65

Przegub uniwersalny

10 3/8" 10 3/8"



Nr VIGOR	mm	EAN 4047728+	€
V2118N	50	057011	6,90

Przegub uniwersalny

10 3/8" 10 3/8"



Nr VIGOR	mm	EAN 4047728+	€
V6202-3	60	062664	8,41

Przedłużka

10 3/8" 10 3/8"



Nr VIGOR	mm	EAN 4047728+	€
V2115N	75	056984	4,31
V2616N	125	058698	5,28
V2117N	250	057004	8,95

Przedłużka z przegubem

- Obsługa połączeń śrubowych w warunkach ograniczonej przestrzeni montażowej w celu ominięcia przeszkadzających krawędzi
- Kulisty, stożkowy czop kwadratowy
- Kąt obrotu w każdą stronę 8°

10 3/8" 10 3/8"



Nr VIGOR	mm	EAN 4047728+	€
V4314	36	043144	5,50
V4315	75	043151	5,82
V4316	250	043168	10,03

Przedłużka

10 3/8" 10 3/8"



Nr VIGOR	mm	EAN 4047728+	€
V6202-4	75	062671	6,68
V6202-5	150	062688	7,76

Uchwyt nasadowy / adapter

10 3/8" 12 1/2"



Nr VIGOR	mm	EAN 4047728+	€
V2116N	40	056991	4,85

Adapter do bitów

8 5/16" 10 3/8"



Nr VIGOR	mm	EAN 4047728+	€
V2114N	28	056977	3,67

Adapter

6.3 1/4 10 3/8



Nr VIGOR	mm	EAN 4047728+	€
V2071	27	020718	2,91

Adapter

12.5 1/2 10 3/8



Nr VIGOR	mm	EAN 4047728+	€
V2108	36	021081	4,53

Adapter do bitów

10 3/8 8 5/16



Nr VIGOR	mm	EAN 4047728+	€
V3652N	30	058889	2,59

Adapter czworokątny

10 3/8



17 mm



Nr VIGOR	mm	EAN 4047728+	€
V6202-2	30	062657	11,64



V7202, EAN 4047728**068888**

Zestaw kluczy nasadowych · bardzo płaskich

- Płaski profil klucza nasadowego – bezpośredni kontakt z nakrętką / połączeniem śrubowym
- Wytrzymała grzechołka zapadkowa wykonana całkowicie ze stali
- Praca w lewo i w prawo
- Ergonomiczny uchwyt
- Klucze nasadowe bez skosu wlotowego
- Bardzo krótkie klucze nasadowe umożliwiają prace w bardzo ciasnych miejscach
- Przelotowe klucze nasadowe umożliwiają prace przy szpilkach
- Klucze nasadowe z gniazdem sześciokątnym zewnętrznym o rozwarości 22 mm do użycia z kluczem oczkowym lub płaskim

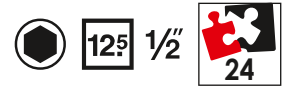

Spis pozycji składowych od strony 155

xx	■		Wersja	Rozw. kl.
1 x	-	12.5 1/2		-
1 x	● 22 mm	12.5 1/2		-
1 x	12.5 1/2	12.5 1/2		-
1 x	12.5 1/2	12.5 1/2		125 mm
1 x	12.5 1/2	12.5 1/2		250 mm
19 x	12.5 1/2	●		8 · 9 · 10 · 11 · 12 · 13 · 14 · 15 · 16 · 17 · 18 · 19 · 20 · 21 · 22 · 24 · 27 · 30 · 32 mm

215,50 €
netto
bez VAT

V2460N, EAN 4047728**056458**

Zestaw kluczy nasadowych

- Do obsługi ręcznej

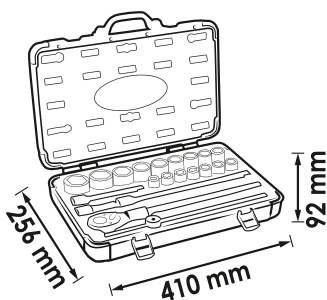
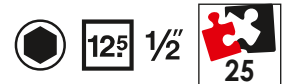

Spis pozycji składowych od strony 154

xx	■		Wersja	Rozw. kl.
18 x	12.5 1/2	●		10 · 11 · 12 · 13 · 14 · 15 · 16 · 17 · 18 · 19 · 20 · 21 · 22 · 23 · 24 · 27 · 30 · 32 mm
2 x	12.5 1/2	●		16 · 21 mm
1 x	-	12.5 1/2		250 mm
1 x	12.5 1/2	12.5 1/2		125 mm
1 x	12.5 1/2	12.5 1/2		250 mm
1 x	12.5 1/2	12.5 1/2		75 mm
1 x	-	12.5 1/2		250 mm



110,- €
netto
bez VAT

Systemy kluczy nasadowych



V7512/17, EAN 4047728074216

Zestaw kluczy nasadowych 12-kątnych

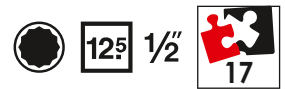

NOWOŚĆ



Lista pozycji składowych – strona 156

XX	■	●	Wersja	Rozw. kl.
17 x	12.5 1/2	●		10 · 11 · 12 · 13 · 14 · 15 · 16 · 17 · 18 · 19 · 20 · 21 · 22 · 24 · 27 · 30 · 32 mm

43,10 €
netto
bez VAT

V2496, EAN 4047728024969

Zestaw kluczy nasadowych trzpieniowych

• Do obsługi ręcznej



Spis pozycji składowych od strony 157

XX	■	●	Wersja	Rozw. kl.
8 x	12.5 1/2	○		M5 · M6 · M8 · M9 · M10 · M12 · M14 · M16
9 x	12.5 1/2	○		5 · 6 · 7 · 8 · 10 · 12 · 14 · 17 · 19 mm
9 x	12.5 1/2	●		M5 · M6 · M7 · M8 · M9 · M10 · M12 · M13 · M14
10 x	12.5 1/2	●		T20 · T25 · T27 · T30 · T40 · T45 · T50 · T55 · T60 · T70

124,- €
netto
bez VAT



V1917, EAN 4047728019170

Zestaw kluczy nasadowych trzpieniowych TORX®

• Do obsługi ręcznej

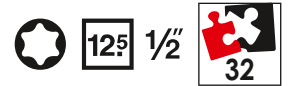

Spis pozycji składowych od strony 159

xx	■		Wersja	Rozw. kl.
10 x	12.5	1/2		T20 · T25 · T27 · T30 · T40 · T45 · T50 · T55 · T60 · T70
10 x	12.5	1/2		T20 · T25 · T27 · T30 · T40 · T45 · T50 · T55 · T60 · T70
6 x	12.5	1/2		T40 · T45 · T50 · T55 · T60 · T70
6 x	12.5	1/2		T40 · T45 · T50 · T55 · T60 · T70

111,- €
netto bez VAT

V1918, EAN 4047728019187

Zestaw kluczy nasadowych trzpieniowych z gniazdem wielozębnym (XZN)

• Do obsługi ręcznej

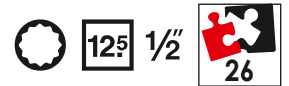

Spis pozycji składowych od strony 158

xx	■		Wersja	Rozw. kl.
8 x	12.5	1/2		M5 · M6 · M8 · M9 · M10 · M12 · M14 · M16
7 x	12.5	1/2		M5 · M6 · M8 · M9 · M10 · M12 · M14
6 x	12.5	1/2		M5 · M6 · M8 · M10 · M12 · M14
4 x	12.5	1/2		M8 · M10 · M12 · M14
1 x	6.3	1/4		T27

111,- €
netto bez VAT

Systemy kluczy nasadowych



V1919, EAN 4047728019194

Zestaw kluczy nasadowych trzpieniowych sześciokątnych

• Do obsługi ręcznej

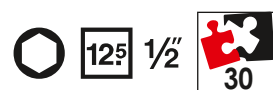

Spis pozycji składowych od strony 157

XX	■	○	Wersja	Rozw. kl.
9 x	12.5	1/2		5 · 6 · 7 · 8 · 10 · 12 · 14 · 17 · 19 mm
8 x	12.5	1/2		5 · 6 · 7 · 8 · 10 · 11 · 12 · 13 mm
7 x	12.5	1/2		5 · 6 · 7 · 8 · 10 · 12 · 14 mm
6 x	12.5	1/2		5 · 6 · 7 · 8 · 10 · 12 mm

111,- €
netto bez VAT

V2201, EAN 4047728022019

Zestaw kluczy nasadowych trzpieniowych RIBE

• Do obsługi ręcznej

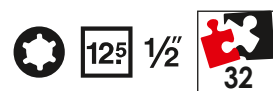

Spis pozycji składowych od strony 160

XX	■	○	Wersja	Rozw. kl.
9 x	12.5	1/2		M5 · M6 · M7 · M8 · M9 · M10 · M12 · M13 · M14
9 x	12.5	1/2		M5 · M6 · M7 · M8 · M9 · M10 · M12 · M13 · M14
7 x	12.5	1/2		M8 · M9 · M10 · M10.3 · M12 · M13 · M14
7 x	12.5	1/2		M8 · M9 · M10 · M10.3 · M12 · M13 · M14

122,- €
netto bez VAT

V1898, EAN 4047728018982

Zestaw kluczy nasadowych do różnych kształtów łbów śrub

• Do obsługi ręcznej

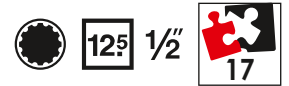

Różne kształty łbów śrub



Wszystkie klucze nasadowe pasują do 6 profili

Lista pozycji składowych – strona 157

XX	■	Wersja	Rozw. kl.
17 x	12.5 1/2		10 · 11 · 12 · 13 · 14 · 15 · 16 · 17 · 18 · 19 · 20 · 21 · 22 · 24 · 27 · 30 · 32 mm

89,47 €
netto
bez VAT

V2404, EAN 4047728024044

Zestaw kluczy nasadowych z profilem spiralnym

• Przekręcanie nakrętek z zaokrąglonymi łbami (profil specjalny)
• Do obsługi ręcznej

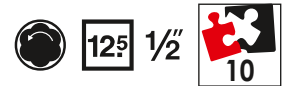

Lista pozycji składowych – strona 163

XX	■	Wersja	Rozw. kl.
9 x	12.5 1/2		10 · 11 · 12 · 13 · 14 · 15 · 16 · 17 · 19 mm

113,- €
netto
bez VAT

Systemy kluczy nasadowych



V3741, EAN 4047728037419

Zestaw kluczy nasadowych z profilem spiralnym

- Przekracanie nakrętek z zaokrąglonymi łbami (profil specjalny)
- Do obsługi ręcznej

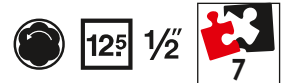

Lista pozycji składowych – strona 163

XX	■	Wersja	Rozw. kl.
6 x	12.5 1/2		21 · 22 · 24 · 27 · 30 · 32 mm

122,- €
netto bez VAT

V5550S, EAN 4047728055819

Zestaw kluczy nasadowych do kluczy udarowych · krótkich

- Powierzchnia: Fosforanowane
- Do obsługi maszynowej

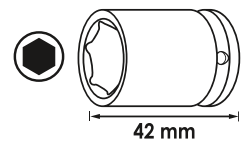
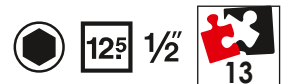

Lista pozycji składowych – strona 163

XX	■	Wersja	Rozw. kl.
13 x	12.5 1/2		10 · 11 · 12 · 13 · 14 · 15 · 16 · 17 · 18 · 19 · 21 · 22 · 24 mm

56,06 €
netto bez VAT



V5550L, EAN 4047728055505

Zestaw kluczy nasadowych do kluczy udarowych długich

- Powierzchnia: Fosforanowane
- Do obsługi maszynowej

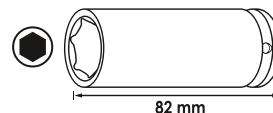
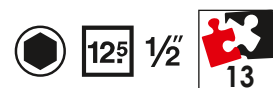

Lista pozycji składowych – strona 163

XX	■	●	Wersja	Rozw. kl.
13 x	12.5 1/2	●		10 · 11 · 12 · 13 · 14 · 15 · 16 · 17 · 18 · 19 · 21 · 22 · 24 mm

84,08 €
netto
bez VAT

V7017, EAN 4047728064705

Zestaw udarowych kluczy nasadowych trzpieniowych do profilu z gniazdem wewnętrznym TORX®

- Powierzchnia: Fosforanowane
- Do obsługi maszynowej

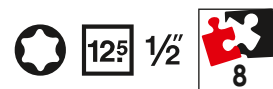

Lista pozycji składowych – strona 165

XX	■	●	Wersja	Rozw. kl.
8 x	12.5 1/2	●		T30 · T40 · T45 · T50 · T55 · T60 · T70 · T80

86,24 €
netto
bez VAT

V7018, EAN 4047728066846

Zestaw udarowych kluczy nasadowych trzpieniowych do profilu z gniazdem wielozębnym (XZN)

- Powierzchnia: Fosforanowane
- Do obsługi maszynowej

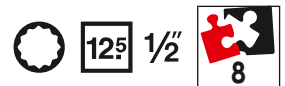

Lista pozycji składowych – strona 165

XX	■	Wersja	Rozw. kl.
8 x	12.5 1/2		M5 · M6 · M8 · M10 · M12 · M14 · M16 · M18

87,32 €
netto
bez VAT

V7019, EAN 4047728066372

Zestaw udarowych kluczy nasadowych trzpieniowych do profilu z gniazdem sześciokątnym

- Powierzchnia: Fosforanowane
- Do obsługi maszynowej

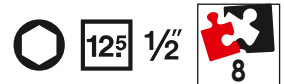

Lista pozycji składowych – strona 165

XX	■	Wersja	Rozw. kl.
8 x	12.5 1/2		5 · 6 · 8 · 10 · 12 · 14 · 17 · 19 mm

87,32 €
netto
bez VAT



V6012, EAN 4047728055826

Grzechołka zapadkowa o uzębieniu drobnym

- Wersja zakrzywiona
- Pokrycie tworzywem sztucznym
- Przycisk uruchamiający
- DIN 3122, ISO 3315
- 72 zęby
- 5° Kąt załączenia
- Do obsługi ręcznej



12⁵ 1/2"

44,74 €
netto
bez VAT

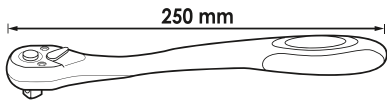

12⁵ 1/2"

V6612, EAN 4047728066464

Teleskopowa grzechołka zapadkowa z przegubem

- Zakres wysuwania 350–490 mm
- Głowica z możliwością wychylenia o 180° wraz z blokadą
- Przycisk uruchamiający
- 72 zęby
- 5° Kąt załączenia
- Do obsługi ręcznej

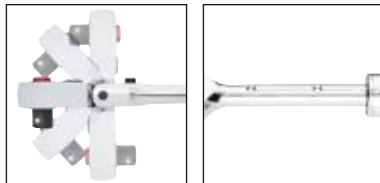

Blokowanie w 5 pozycjach

Możliwość ustawiania w różnych punktach blokowania

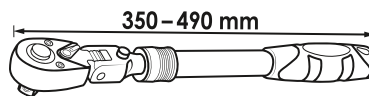

12⁵ 1/2"

64,68 €
netto
bez VAT

V4946-S, EAN 4047728055369

Grzechołka zapadkowa o uzębieniu drobnym · standardowa

- Wytrzymałe i łatwe w naprawie
- System zamknięty
- Łatwe w czyszczeniu
- DIN 3122, ISO 3315
- 72 zęby
- 5° Kąt załączenia
- Do obsługi ręcznej



12⁵ 1/2"

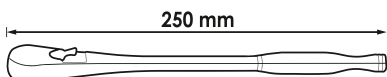

12⁵ 1/2"

System zamknięty

Solidne wykonanie z litej stali



63,60 €
netto
bez VAT

V5437, EAN 4047728054379

Grzechołka zapadkowa z pokrętkiem 360°

- Zastosowanie w warunkach ograniczonej przestrzeni
- Czworokąt przetykany do trybu prawo-/lewostronnego
- Możliwa standardowa obsługa przez unieruchomienie
- Uruchamianie tylko poprzez obroty w prawo
- 72 zęby
- 5° Kąt załączenia
- Do obsługi ręcznej

Luzowanie i dokręcanie połączeń śrubowych tylko w trybie zablokowanym



Mechanizm napędowy w uchwycie

12⁵ 1/2"

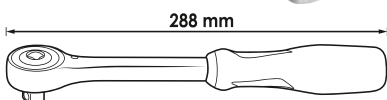

12⁵ 1/2"

65,54 €
netto
bez VAT

V4884, EAN 4047728048842

Uchwyt przegubowy z grzechotką zapadkową

- Napęd czworokątny z blokadą kulkową
- DIN 3122
- 24 zęby
- 15° Kąt załączenia
- Do obsługi ręcznej



Mocny mechanizm zapadkowy o 24 zębach



180°

12⁵ 1/2"

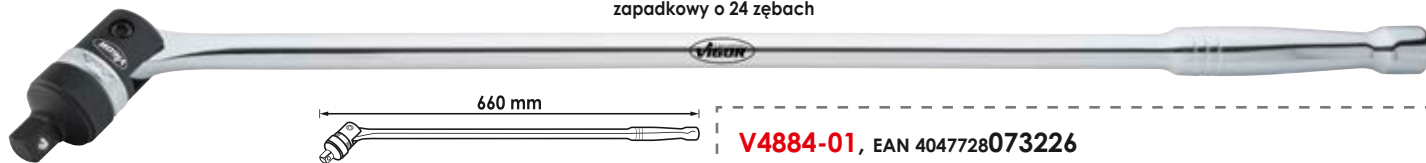

660 mm

12⁵ 1/2"

V4884-01, EAN 4047728073226

Głowica grzechotki



29,90 €

77,62 €
netto
bez VAT

V7202-1, EAN 4047728069113

Grzechotka zapadkowa

- Płaski profil klucza nasadowego – bezpośredni kontakt z nakrętką / połączeniem śrubowym
- Wytrzymała grzechotka zapadkowa wykonana całkowicie ze stali
- Praca w lewo i w prawo
- Ergonomiczny uchwyt

22 mm



240 mm

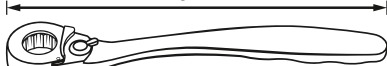

12⁵ 1/2"

12⁵ 1/2"

59,29 €
netto
bez VAT

Pokrętło z przetyczką



12⁵ 1/2"

Nr VIGOR	mm	EAN 4047728+	€
V2573N	250	058391	9,49

Pokrętło bez przetyczki



12⁵ 1/2"

Nr VIGOR	mm	EAN 4047728+	€
V2667N	43.7	058728	6,14

Klucz nasadowy

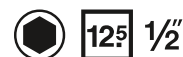

Nr VIGOR	Rozw. kl.	L mm	EAN 4047728+	€
V4709N	8 mm	38	058902	3,45
V2465N	10 mm	38	058186	3,45
V2598N	11 mm	38	058629	3,45
V2603N	12 mm	38	058650	3,45
V2599N	13 mm	38	058636	3,45
V2600N	14 mm	38	058643	3,45
V2561N	15 mm	38	058261	3,45
V2562N	16 mm	38	058278	3,45
V2563N	17 mm	38	058285	3,67
V2564N	18 mm	38	058292	3,67

Nr VIGOR	Rozw. kl.	L mm	EAN 4047728+	€
V2565N	19 mm	38	058308	3,88
V2566N	20 mm	38	058315	4,20
V2567N	21 mm	38	058322	4,42
V2568N	22 mm	38	058339	4,64
V2569N	23 mm	38	058346	4,96
V2570N	24 mm	38	058353	5,28
V2571N	27 mm	42	058360	6,79
V2572N	30 mm	44	058377	7,76
V2574N	32 mm	44	058384	8,09

Klucz nasadowy 12-kątny



Nr VIGOR	Rozw. kl.	L mm	EAN 4047728+	€
V7512-8	8 mm	38	074339	3,45
V7512-10	10 mm	38	074346	3,45
V7512-11	11 mm	38	074353	3,45
V7512-12	12 mm	38	074360	3,45
V7512-13	13 mm	38	074377	3,45
V7512-14	14 mm	38	074384	3,45
V7512-15	15 mm	38	074391	3,45
V7512-16	16 mm	38	074407	3,45
V7512-17	17 mm	38	074414	3,67
V7512-18	18 mm	38	074421	3,67

Nr VIGOR	Rozw. kl.	L mm	EAN 4047728+	€
V7512-19	19 mm	38	074438	3,88
V7512-20	20 mm	38	074445	4,20
V7512-21	21 mm	38	074452	4,42
V7512-22	22 mm	38	074469	4,64
V7512-23	23 mm	38	074476	4,96
V7512-24	24 mm	38	074483	5,28
V7512-27	27 mm	42	074490	6,79
V7512-30	30 mm	44	074506	7,76
V7512-32	32 mm	44	074513	8,09

Klucz nasadowy · długi

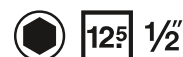

Nr VIGOR	Rozw. kl.	L mm	EAN 4047728+	€
V2579N	10 mm	77	058445	6,14
V2580N	11 mm	77	058452	6,14
V2581N	12 mm	77	058469	5,50
V2584N	13 mm	77	058483	5,50
V2585N	14 mm	77	058490	5,39
V2586N	15 mm	77	058506	5,39
V2587N	16 mm	77	058513	5,71
V2588N	17 mm	77	058520	6,14
V2589N	18 mm	77	058537	6,25
V2590N	19 mm	77	058544	6,47
V2591N	22 mm	77	058551	7,11

Klucz nasadowy · bardzo płaski

• Płaski profil klucza nasadowego – bezpośredni kontakt z nakrętką / połączeniem śrubowym



Nr VIGOR	Rozw. kl.	EAN 4047728+	€
V7202-8	8 mm	069168	6,14
V7202-9	9 mm	069083	6,04
V7202-10	10 mm	069090	6,04
V7202-11	11 mm	069106	6,04
V7202-12	12 mm	069212	6,04
V7202-13	13 mm	069229	6,04
V7202-14	14 mm	069236	6,04
V7202-15	15 mm	069243	6,04
V7202-16	16 mm	069250	6,04
V7202-17	17 mm	069267	6,04

Nr VIGOR	Rozw. kl.	EAN 4047728+	€
V7202-18	18 mm	069274	6,04
V7202-19	19 mm	069281	6,04
V7202-20	20 mm	069298	6,47
V7202-21	21 mm	069304	7,11
V7202-22	22 mm	069311	7,11
V7202-24	24 mm	069328	7,11
V7202-27	27 mm	069335	7,55
V7202-30	30 mm	069342	8,19
V7202-32	32 mm	069359	8,73

Systemy kluczy nasadowych



Klucz nasadowy TORX®



Nr VIGOR	Rozw. kl.	mm	EAN 4047728+	€
V2730	E10	38	027304	5,71
V2731	E11	38	027311	5,71
V2732	E12	38	027328	5,71
V2733	E14	38	027335	6,04
V2734	E16	38	027342	6,04

Nr VIGOR	Rozw. kl.	mm	EAN 4047728+	€
V2196	E18	38.2	021968	6,47
V2197	E20	38.2	021975	6,47
V2735	E22	38	027359	6,47
V2592N	E24	38	058568	7,11

Klucz nasadowy do świec zapłonowych



Nr VIGOR	Rozw. kl.	mm	EAN 4047728+	€
V2578N	16 mm	66	058438	5,71
V2582N	21 mm	66	058476	6,79

Klucz nasadowy do różnych kształtów łbów śrub



Nr VIGOR	Rozw. kl.	mm	EAN 4047728+	€
V1988	10 mm	38.1	019880	4,20
V1989	11 mm	38.1	019897	4,20
V1990	12 mm	38.1	019903	4,20
V1991	13 mm	38.1	019910	4,20
V1992	14 mm	38.1	019927	4,20
V1993	15 mm	38.1	019934	4,20
V1994	16 mm	38.1	019941	5,28
V1995	17 mm	38.1	019958	5,28
V1996	18 mm	38.1	019965	5,28

Nr VIGOR	Rozw. kl.	mm	EAN 4047728+	€
V1997	19 mm	38.1	019972	5,28
V1998	20 mm	38.1	019989	5,39
V1999	21 mm	38.1	019996	5,82
V2000	22 mm	38.1	020008	5,82
V2001	24 mm	40	020015	6,68
V2002	27 mm	42	020022	8,95
V2003	30 mm	45	020039	9,49
V2004	32 mm	45	020046	9,49

Klucz nasadowy trzpieniowy z gniazdem sześciokątnym



Nr VIGOR	Rozw. kl.	mm	EAN 4047728+	€
V2101	5 mm	55	021012	6,36
V2102	6 mm	55	021029	6,36
V2103	7 mm	55	021036	6,36
V2104	8 mm	55	021043	6,36
V2105	10 mm	55	021050	6,36

Nr VIGOR	Rozw. kl.	mm	EAN 4047728+	€
V2106	12 mm	55	021067	6,36
V2107	14 mm	55	021074	6,36
V2069	17 mm	55	020695	7,87
V2070	19 mm	55	020701	7,87

Klucz nasadowy trzpieniowy z gniazdem sześciokątnym



Nr VIGOR	Rozw. kl.	mm	EAN 4047728+	€
V2072	5 mm	100	020725	7,11
V2073	6 mm	100	020732	7,11
V2074	7 mm	100	020749	7,11
V2075	8 mm	100	020756	7,11

Nr VIGOR	Rozw. kl.	mm	EAN 4047728+	€
V2076	10 mm	100	020763	7,11
V2077	11 mm	100	020770	7,11
V2078	12 mm	100	020787	7,11
V2079	13 mm	100	020794	7,87

Klucz nasadowy trzpieniowy z gniazdem sześciokątnym



Nr VIGOR	Rozw. kl.	mm	EAN 4047728+	€
V2080	5 mm	140	020800	7,87
V2081	6 mm	140	020817	7,87
V2082	7 mm	140	020824	7,87
V2083	8 mm	140	020831	7,87
V2084	10 mm	140	020848	7,87
V2085	12 mm	140	020855	7,87
V2086	14 mm	140	020862	8,62

Klucz nasadowy trzpieniowy z gniazdem sześciokątnym

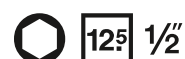

Nr VIGOR	Rozw. kl.	mm	EAN 4047728+	€
V2087	5 mm	200	020879	8,62
V2088	6 mm	200	020886	8,62
V2089	7 mm	200	020893	8,62
V2090	8 mm	200	020909	8,62
V2091	10 mm	200	020916	8,62
V2092	12 mm	200	020923	8,62

Klucz nasadowy trzpieniowy z trzpieniem wielozębnym (XZN)

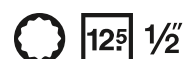

Nr VIGOR	Rozw. kl.	mm	EAN 4047728+	€
V2094	M5	55	020947	6,36
V2095	M6	55	020954	6,36
V2096	M8	55	020961	6,36
V2097	M9	55	020978	6,36

Nr VIGOR	Rozw. kl.	mm	EAN 4047728+	€
V2098	M10	55	020985	6,36
V2099	M12	55	020992	6,90
V2065	M14	55	020657	7,11
V2100	M16	55	021005	7,87

Klucz nasadowy trzpieniowy z trzpieniem wielozębnym (XZN)

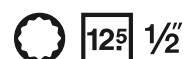

Nr VIGOR	Rozw. kl.	mm	EAN 4047728+	€
V2066	M5	100	020664	7,11
V2068	M6	100	020688	7,11
V2067	M8	100	020671	7,11
V2113	M9	100	021135	7,11
V2059	M10	100	020596	7,11
V2060	M12	100	020602	7,11
V2121	M14	100	021210	7,87

Klucz nasadowy trzpieniowy z trzpieniem wielozębnym (XZN)

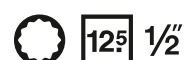

Nr VIGOR	Rozw. kl.	mm	EAN 4047728+	€
V2122	M5	140	021227	7,87
V2124	M6	140	021241	7,87
V2123	M8	140	021234	7,87
V2126	M9	140	021265	7,87
V2128	M10	140	021289	7,87
V2129	M12	140	021296	7,87
V2132	M14	140	021326	8,62

Systemy kluczy nasadowych



Klucz nasadowy trzpieniowy z trzpieniem wielozębnym (XZN)



Nr VIGOR	Rozw. kl.	l mm	EAN 4047728+	€
V2133	M8	200	021333	8,62
V2134	M10	200	021340	8,62
V2135	M12	200	021357	8,62
V2137	M14	200	021371	9,59

Klucz nasadowy trzpieniowy TORX®



Nr VIGOR	Rozw. kl.	l mm	EAN 4047728+	€	Nr VIGOR	Rozw. kl.	l mm	EAN 4047728+	€
V2151	T20	55	021517	6,36	V2156	T45	55	021562	6,36
V2152	T25	55	021524	6,36	V2157	T50	55	021579	6,36
V2153	T27	55	021531	6,36	V2158	T55	55	021586	6,36
V2154	T30	55	021548	6,36	V2159	T60	55	021593	6,36
V2155	T40	55	021555	6,36	V2160	T70	55	021609	7,11

Klucz nasadowy trzpieniowy TORX®



Nr VIGOR	Rozw. kl.	l mm	EAN 4047728+	€	Nr VIGOR	Rozw. kl.	l mm	EAN 4047728+	€
V2161	T20	100	021616	7,11	V2168	T45	100	021685	7,11
V2162	T25	100	021623	7,11	V2169	T50	100	021692	7,11
V2163	T27	100	021630	7,11	V2170	T55	100	021708	7,11
V2165	T30	100	021654	7,11	V2171	T60	100	021715	7,11
V2167	T40	100	021678	7,11	V2172	T70	100	021722	7,87

Klucz nasadowy trzpieniowy TORX®



Nr VIGOR	Rozw. kl.	l mm	EAN 4047728+	€
V2173	T40	140	021739	7,87
V2174	T45	140	021746	7,87
V2175	T50	140	021753	7,87
V2176	T55	140	021760	7,87
V2177	T60	140	021777	7,87
V2178	T70	140	021784	8,62

Klucz nasadowy trzpieniowy TORX®



Nr VIGOR	Rozw. kl.	l mm	EAN 4047728+	€
V2179	T40	200	021791	8,62
V2180	T45	200	021807	8,62
V2181	T50	200	021814	8,62
V2182	T55	200	021821	8,62
V2183	T60	200	021838	8,62
V2184	T70	200	021845	9,59

Klucz nasadowy trzpieniowy TORX®



Nr VIGOR	Rozw. kl.	mm	EAN 4047728+	€
V2200	T55H	55	022002	6,36

Klucz nasadowy trzpieniowy RIBE

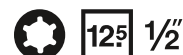

Nr VIGOR	Rozw. kl.	mm	EAN 4047728+	€
V2202	M5	55	022026	6,36
V2203	M6	55	022033	6,36
V2204	M7	55	022040	6,36
V2205	M8	55	022057	6,36
V2206	M9	55	022064	6,36

Nr VIGOR	Rozw. kl.	mm	EAN 4047728+	€
V2207	M10	55	022071	6,36
V2208	M12	55	022088	6,36
V2209	M13	55	022095	7,11
V2210	M14	55	022101	7,11

Klucz nasadowy trzpieniowy RIBE

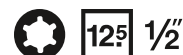

Nr VIGOR	Rozw. kl.	mm	EAN 4047728+	€
V2211	M5	100	022118	7,11
V2212	M6	100	022125	7,11
V2213	M7	100	022132	7,11
V2214	M8	100	022149	7,11
V2215	M9	100	022156	7,11

Nr VIGOR	Rozw. kl.	mm	EAN 4047728+	€
V2216	M10	100	022163	7,11
V2217	M12	100	022170	7,11
V2218	M13	100	022187	7,87
V2219	M14	100	022194	7,87

Klucz nasadowy trzpieniowy RIBE

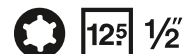

Nr VIGOR	Rozw. kl.	mm	EAN 4047728+	€
V2220	M8	140	022200	7,87
V2221	M9	140	022217	7,87
V2222	M10	140	022224	7,87
V2223	M10.3	140	022231	7,87
V2224	M12	140	022248	8,62
V2225	M13	140	022255	8,62
V2226	M14	140	022262	8,62

Klucz nasadowy trzpieniowy RIBE

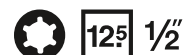

Nr VIGOR	Rozw. kl.	mm	EAN 4047728+	€
V2227	M8	200	022279	8,62
V2228	M9	200	022286	8,62
V2229	M10	200	022293	8,62
V2230	M10.3	200	022309	8,62
V2231	M12	200	022316	8,62
V2232	M13	200	022323	9,59
V2233	M14	200	022330	9,59

Przegub uniwersalny

12⁵ 1/2 12⁵ 1/2



Nr VIGOR	mm	EAN 4047728+	€
V2575N	75	058407	9,49

Przegub uniwersalny

12⁵ 1/2 12⁵ 1/2



Nr VIGOR	EAN 4047728+	€
V7202-3	069137	8,62

Przedłużka

12⁵ 1/2 12⁵ 1/2



Nr VIGOR	mm	EAN 4047728+	€
V2576N	125	058414	6,04
V2577N	250	058421	10,03
V4398N	750	058896	32,77

Przedłużka z przegubem

- Obsługa połączeń śrubowych w warunkach ograniczonej przestrzeni montażowej w celu ominięcia przeszkadzających krawędzi
- Kulisty, stożkowy czop kwadratowy

12⁵ 1/2 12⁵ 1/2

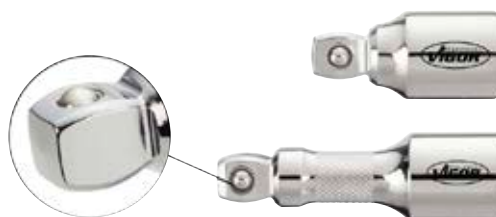

Nr VIGOR	mm	EAN 4047728+	€
V4317	50	043175	6,90
V4318	75	043182	7,22
V4319	250	043199	12,83

Przedłużka

- Płaski profil klucza nasadowego – bezpośredni kontakt z nakrętką / połączeniem śrubowym

12⁵ 1/2 12⁵ 1/2



Nr VIGOR	mm	EAN 4047728+	€
V7202-4	125	069144	10,67
V7202-5	250	069151	13,48



Adapter

10 3/8" 12⁵ 1/2"



Nr VIGOR	mm	EAN 4047728+	€
V2109	36	021098	4,85

Adapter

20 3/4" 12⁵ 1/2"



Nr VIGOR	mm	EAN 4047728+	€
V2110	46	021104	7,65

Adapter do bitów

8 5/16" 12⁵ 1/2"



Nr VIGOR	mm	EAN 4047728+	€
V2647N	37	058711	3,45

Adapter czworokątny

12⁵ 1/2"



22 mm



Nr VIGOR	EAN 4047728+	€
V7202-2	069120	12,40



Klucz nasadowy do klucza udarowego · krótki

- Powierzchnia: Fosforanowane
- Do obsługi maszynowej

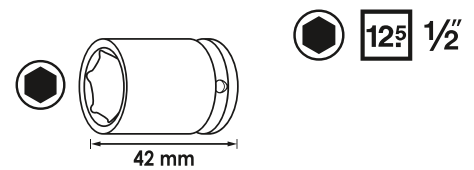

Nr VIGOR	Rozw. kl.	EAN 4047728+	€
V5550S-10	10 mm	056175	4,53
V5550S-11	11 mm	056182	4,53
V5550S-12	12 mm	056199	4,53
V5550S-13	13 mm	056205	4,53
V5550S-14	14 mm	056212	4,53
V5550S-15	15 mm	056229	4,53
V5550S-16	16 mm	056236	4,53
V5550S-17	17 mm	056243	4,53
V5550S-18	18 mm	056250	4,64
V5550S-19	19 mm	056267	4,64
V5550S-21	21 mm	056274	5,17
V5550S-22	22 mm	056281	5,17
V5550S-24	24 mm	056298	5,50

Klucz nasadowy do klucza udarowego · długi

- Powierzchnia: Fosforanowane
- Do obsługi maszynowej

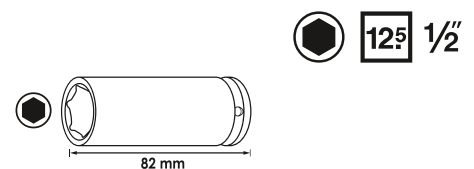

Nr VIGOR	Rozw. kl.	EAN 4047728+	€
V5550L-10	10 mm	056045	6,68
V5550L-11	11 mm	056052	6,68
V5550L-12	12 mm	056069	6,68
V5550L-13	13 mm	056076	6,68
V5550L-14	14 mm	056083	6,68
V5550L-15	15 mm	056090	6,68
V5550L-16	16 mm	056106	7,01
V5550L-17	17 mm	056113	7,01
V5550L-18	18 mm	056120	7,01
V5550L-19	19 mm	056137	7,01
V5550L-21	21 mm	056144	7,55
V5550L-22	22 mm	056151	7,87
V5550L-24	24 mm	056168	8,95

Klucz nasadowy z profilem spiralnym

- Przekraczanie nakrętek z zaokrąglonymi łbami (profil specjalny)



Nr VIGOR	Rozw. kl.	mm	EAN 4047728+	€
V2405	10 mm	34	024051	15,52
V2402	11 mm	34	024020	15,52
V2406	12 mm	34	024068	15,52
V2407	13 mm	34	024075	15,52
V2401	14 mm	34	024013	15,52
V2408	15 mm	34	024082	15,52
V2403	16 mm	34	024037	15,52
V2409	17 mm	34	024099	15,52
V2410	19 mm	34	024105	15,52
V3742	21 mm	34	037426	17,25
V3743	22 mm	34	037433	18,33
V3744	24 mm	34	037440	19,51
V3745	27 mm	34	037457	22,96
V3746	30 mm	34	037464	26,41
V3747	32 mm	34	037471	29,11

Klucz nasadowy do klucza udarowego (12-kątny) · krótki

- Klucz nasadowy o bardzo cienkich ściankach do połączeń śrubowych wałów przegubowych w piaście koła
- Otwór do trzpienia ochronnego lub pierścienia sprężynowego zabezpieczającego i rowek do pierścienia o-ring
- Dostosowany do ilości wolnego miejsca w piaście koła
- Na przykład do pojazdów
 - VW Touareg rok prod. 2003 →
 - AUDI A4 rok prod. 2001 → · A6 rok prod. 2005 → · A8 rok prod. 2003 → · Q7 rok prod. 2007 →
 - Inne modele
- Do obsługi maszynowej



● 32 mm



12⁵ 1/2"

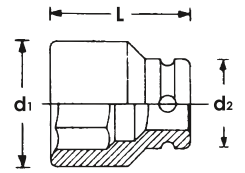

Nr VIGOR	d1 mm	d2 mm	Rozw. kl.	L mm	EAN 4047728+	€
V4477	44.4	30	32 mm	50	044776	14,34

Klucz nasadowy do klucza udarowego (12-kątny) · krótki

- Klucz nasadowy o bardzo cienkich ściankach do połączeń śrubowych wałów przegubowych w piaście koła
- Otwór do trzpienia ochronnego lub pierścienia sprężynowego zabezpieczającego i rowek do pierścienia o-ring
- Dostosowany do ilości wolnego miejsca w piaście koła
- Do np.: OPEL Corsa D rok prod. 2006 →, Adam rok prod. 2012 →, Mokka rok prod. 2012 → · CHEVROLET/GMC Trax rok prod. 2013 →
- Inne modele
- Również do BMW · SEAT i VW
- Do obsługi maszynowej



● 36 mm



12⁵ 1/2"

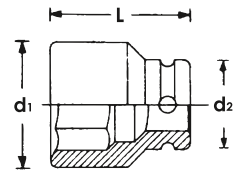

Nr VIGOR	d1 mm	d2 mm	Rozw. kl.	L mm	EAN 4047728+	€
V4478	46.9	30	36 mm	50	044783	16,06

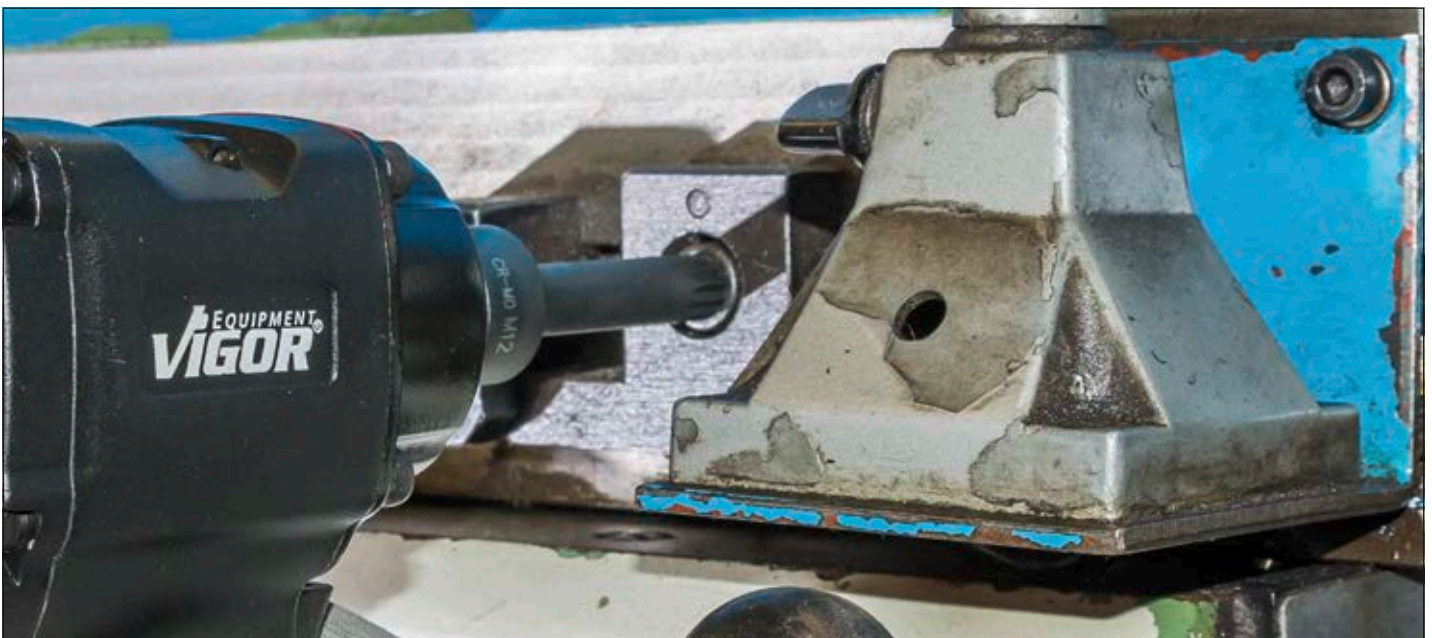

Klucz nasadowy trzpieniowy udarowy

- Powierzchnia: Fosforanowane
- Do obsługi maszynowej



Nr VIGOR	Rozw. kl.	l mm	EAN 4047728+	€
V7017-T30	T30	78	066389	10,46
V7017-T40	T40	78	066396	10,46
V7017-T45	T45	78	066402	10,46
V7017-T50	T50	78	066419	10,46
V7017-T55	T55	78	066426	10,46
V7017-T60	T60	78	066242	10,46
V7017-T70	T70	78	066259	10,46
V7017-T80	T80	78	066266	11,43

Klucz nasadowy trzpieniowy udarowy

- Powierzchnia: Fosforanowane
- Do obsługi maszynowej



Nr VIGOR	Rozw. kl.	l mm	EAN 4047728+	€
V7018-M5	M5	78	066273	11,-
V7018-M6	M6	78	066280	11,-
V7018-M8	M8	78	066297	11,-
V7018-M10	M10	78	066303	11,-
V7018-M12	M12	78	066518	11,-
V7018-M14	M14	78	066525	11,-
V7018-M16	M16	78	066532	11,-
V7018-M18	M18	78	066549	12,29

Klucz nasadowy trzpieniowy udarowy

- Powierzchnia: Fosforanowane
- Do obsługi maszynowej



Nr VIGOR	Rozw. kl.	l mm	EAN 4047728+	€
V7019-H5	5 mm	78	066556	10,46
V7019-H6	6 mm	78	066563	10,46
V7019-H8	8 mm	78	066570	10,46
V7019-H10	10 mm	78	066587	10,46
V7019-H12	12 mm	78	066594	10,46
V7019-H14	14 mm	78	066600	10,46
V7019-H17	17 mm	78	066617	10,46
V7019-H19	19 mm	78	066624	10,46



V2318N, EAN 4047728**059299**

Zestaw kluczy nasadowych

- 24 zęby
- 15° Kąt załączenia
- Do obsługi ręcznej

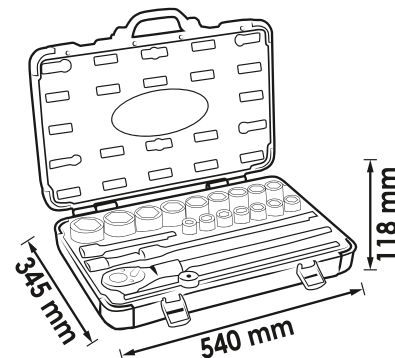
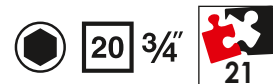

311,50 €
netto
bez VAT

Spis pozycji składowych od strony 167

XX	■	●	Wersja	Rozw. kl.
16 x	20 3/4	●		19 · 21 · 22 · 23 · 24 · 26 · 27 · 28 · 30 · 32 · 34 · 36 · 38 · 41 · 46 · 50 mm
1 x	-	20 3/4		500 mm
1 x	20 3/4	20 3/4		100 mm
1 x	20 3/4	20 3/4		200 mm
1 x	20 3/4	20 3/4		400 mm
1 x	-	20 3/4		450 mm

Grzechołka zapadkowa

- 24 zęby
- 15° Kąt załączenia
- Do obsługi ręcznej

20 3/4"



Nr VIGOR	mm	EAN 4047728+	€
V2319N	500	059282	110,-

Pokrętko z przetyczką

- Do obsługi ręcznej

20 3/4"



Nr VIGOR	mm	EAN 4047728+	€
V2322N	450	057158	38,92

Klucz nasadowy

20 3/4"



Nr VIGOR	Rozw. kl.	mm	EAN 4047728+	€
V2323N	19 mm	50	057165	11,-
V2324N	21 mm	50	057172	11,-
V2325N	22 mm	50	057189	11,-
V2326N	23 mm	50	057196	11,-
V2327N	24 mm	50	057202	11,-
V2328N	26 mm	50	057615	11,-
V2329N	27 mm	52	057622	12,94
V2256N	28 mm	52	057059	14,34
V2924N	30 mm	54	057639	21,45
V2331N	32 mm	56	057646	15,85
V2332N	34 mm	58	057653	18,87
V2333N	36 mm	58	057677	20,59
V2334N	38 mm	60	057684	20,59
V2337N	41 mm	64	057721	22,21
V2336N	46 mm	68	057707	23,39
V2335N	50 mm	68	057691	25,01

Przedłużka



20 3/4" 20 3/4"

Nr VIGOR	L mm	EAN 4047728+	€
V2320N	100	057561	20,05
V2321N	200	057578	24,47
V2317N	400	057554	32,34

Adapter



12⁵ 1/2" 20 3/4"

Nr VIGOR	L mm	EAN 4047728+	€
V2111	50	021111	13,37

V5024, EAN 4047728050241

Zestaw kluczy nasadowych do kluczy udarowych

- Klucze nasadowe o bardzo cienkich ściankach do połączeń śrubowych wałów napędowych w piąście koła
- Dostosowany do ilości wolnego miejsca w piąście koła
- Między innymi do:
 - SW 24: VW Touran rok prod. 2006 →
 - SW 30: VW Passat C, Golf 4, Polo, New Beetle · AUDI TT · ŠKODA Octavia, Superb, Fabia
 - Rozmiar klucza 32: VW Touareg rok prod. 2003 →
 - Rozmiar klucza 36: BMW seria 3 · seria 5 · seria 7 · SEAT Ibiza · VW Polo, Golf Plus · OPEL Corsa D · Adam · Mokka · CHEVROLET Trax rok prod. → 2013 · FIAT 500 · Grande Punto · Punto Evo rok prod. → 2005 · FORD Ka · MERCEDES-BENZ klasa S · JAGUAR XJ40 · XJ181
- Do obsługi maszynowej

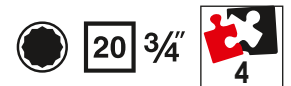

Nr VIGOR	L mm	d1 mm	d2 mm	Rozw. kl.	EAN 4047728+	€
V5025	44	44.3	35	24 mm	050258	26,52
V5026	50	44.3	42	30 mm	050265	27,49
V5182	50	44.3	44.3	32 mm	051828	28,78
V5183	50	44.3	46.9	36 mm	051835	31,15

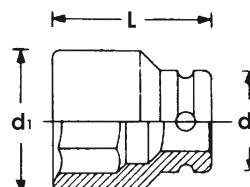

110,- €
netto
bez VAT

V7212, EAN 4047728072120

Zestaw kluczy nasadowych trzpieniowych uderowych

- Popularne połączenia skręcane w pojazdach VAG, np. tarcze nośne hamulców bębnowych, centralne wały napędowe, amortyzatory lub skręcane zespoły łożysk kół
- Powierzchnia: czerniona, oliwiona
- Do obsługi maszynowej



Nr VIGOR	L1 mm	mm	d2 mm	Rozw. kl.	EAN 4047728+	€
V7212-H14	30	60	44	14 mm	072168	29,11
V7212-H17	30	60	44	17 mm	072175	29,11
V7212-H19	30	60	44	19 mm	072182	29,11
V7212-H21	30	60	44	21 mm	072199	29,11
V7212-M14	30	60	44	M14	072137	29,11
V7212-M16	30	60	44	M16	072144	29,11
V7212-M18	30	60	44	M18	072151	29,11

106,50 €
netto bez VAT

V3278, EAN 4047728032780

Zestaw kluczy nasadowych

- Do obsługi ręcznej



Spis pozycji składowych od strony 171

XX	■		Wersja	Rozw. kl.
6 x	25 1	●		50 · 55 · 60 · 65 · 70 · 80 mm
1 x	25 1	25 1		400 mm
1 x	-	25 1		500 mm
1 x	-	25 1		50 mm
1 x	-	25 1		170 mm

480,- €
netto bez VAT



Klucz nasadowy z profilem 12-kątnym

25 1"



Nr VIGOR	Rozw. kl. mm	mm	EAN 4047728+	€
V3375N	50 mm	75	058803	44,31
V3376N	55 mm	80	058810	55,41
V3377N	60 mm	85	058827	55,41
V3378N	65 mm	87	058834	72,23
V3379N	70 mm	93	058841	76,65
V3380N	80 mm	103	058858	98,85

Pokrętko bez przetyczki

25 1"



Nr VIGOR	mm	EAN 4047728+	€
V3373N	50	058780	35,57

Pokrętko z przetyczką

25 1"



Nr VIGOR	mm	EAN 4047728+	€
V3374N	500	058797	61,12

Przedłużka

25 1" 25 1"



Nr VIGOR	mm	EAN 4047728+	€
V3371N	400	058773	68,88



V5505, EAN 4047728055055

Klucz udarowy z elementem przegubowym – zestaw

- Prace w trudno dostępnych miejscach i w celu ominięcia przeszkadzających krawędzi
- Otwór do trzpienia ochronnego lub pierścienia sprężynowego zabezpieczającego i rowek do pierścienia o-ring
- Do obsługi maszynowej

6.3 1/4 10 3/8 12⁵ 1/2 6.3 1/4 10 3/8 12⁵ 1/2



Nr VIGOR	EAN 4047728+	€
V5505-1/4	055062	11,-
V5505-3/8	055079	12,72
V5505-1/2	055086	15,52

38,81 €
netto bez VAT

V1293, EAN 4047728012935

Zestaw adapterów

- Do obsługi ręcznej

6.3 1/4 10 3/8 12⁵ 1/2 20 3/4 6.3 1/4 10 3/8 12⁵ 1/2 20 3/4

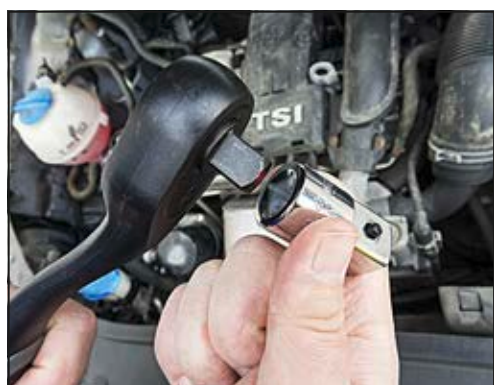

Spis pozycji składowych od strony 132

xx	Wersja	Rozw. kl.
1 x	6.3 1/4 10 3/8	26 mm
1 x	10 3/8 6.3 1/4	27 mm
1 x	10 3/8 12 ⁵ 1/2	36 mm
1 x	12 ⁵ 1/2 10 3/8	36 mm
1 x	12 ⁵ 1/2 20 3/4	46 mm
1 x	20 3/4 12 ⁵ 1/2	50 mm

35,57 €
netto bez VAT

V6039, EAN 4047728**055857**

Zestaw grzechotek zapadkowych o użębieniu drobnym

- Wersja zakrzywiona
- Pokryte tworzywem sztucznym
- Przycisk uruchamiający
- Zawartość:
 - V6014 6.3 1/4"
 - V6012 12.5 1/2"
- DIN 3122, ISO 3315
- 72 zęby
- 5° Kąt załączenia
- Do obsługi ręcznej

6.3 1/4"

12.5 1/2"



Z przyciskiem uruchamiającym

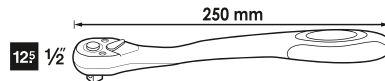
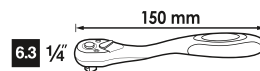

72,23 €
netto
bez VAT

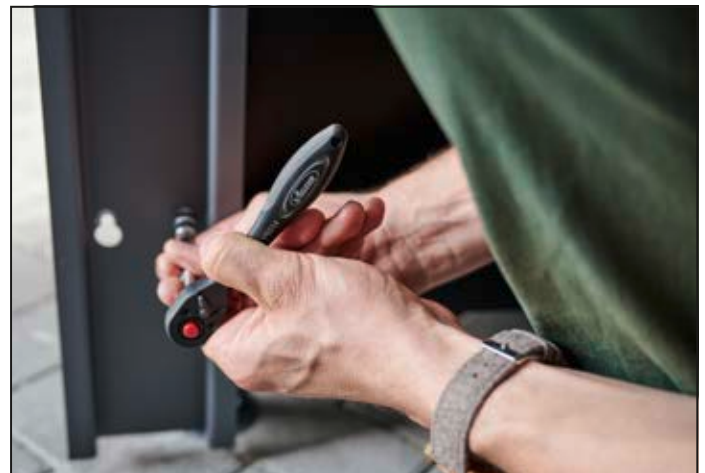

V2687, EAN 4047728026871

Zestaw kluczy nasadowych TORX®

• Do obsługi ręcznej

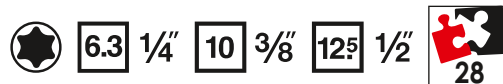

Spis pozycji składowych od strony 129

XX	■		Wersja	Rozw. kl.
7 x	6.3 1/4			E4 · E5 · E6 · E7 · E8 · E10 · E11
12 x	10 3/8			E4 · E5 · E6 · E7 · E8 · E10 · E11 · E12 · E14 · E16 · E18 · E20
9 x	12.5 1/2			E10 · E11 · E12 · E14 · E16 · E18 · E20 · E22 · E24

74,49 €

netto
bez VAT

V1781, EAN 4047728017817

Zestaw kluczy nasadowych TORX®

• Do obsługi ręcznej

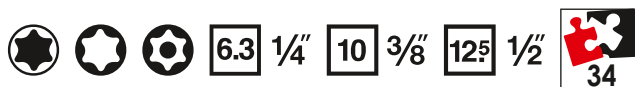

Spis pozycji składowych od strony 129

XX	■		Wersja	Rozw. kl.
5 x	6.3 1/4			E4 · E5 · E6 · E7 · E8
1 x	6.3 1/4			T27
5 x	6.3 1/4			T9H · T10H · T15H · T25H · T30H
4 x	10 3/8			E10 · E12 · E14 · E16
4 x	10 3/8			T40 · T45 · T47 · T50
2 x	10 3/8			T45H · T50H
2 x	12.5 1/2			E18 · E20
2 x	12.5 1/2			T55 · T60
1 x	12.5 1/2			T55H

66,84 €

netto
bez VAT

Systemy kluczy nasadowych



V1706N, EAN 4047728056465

Zestaw kluczy nasadowych

• Do obsługi ręcznej

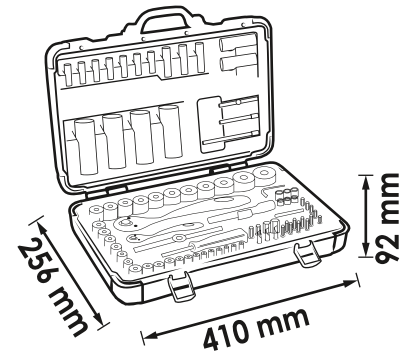

160,50 €
netto
bez VAT

Spis pozycji składowych od strony 126

XX	■		Wersja	Rozw. kl.
4 x	8 5/16	⊕		T40 · T45 · T50 · T55
4 x	8 5/16	○		8 · 10 · 12 · 14 mm
2 x	8 5/16	⊕		PH3 · PH4
2 x	8 5/16	⊕		PZ3 · PZ4
3 x	8 5/16	⊖		1.6x8 · 2x12 · 1.6x10 mm
3 x	-	○		1.5 · 2 · 2.5 mm
1 x	6.3 1/4	6.3 1/4		25 mm
1 x	12.5 1/2	8 5/16		37 mm
1 x	-	6.3 1/4		150 mm
1 x	6.3 1/4	6.3 1/4		110 mm
1 x	-	12.5 1/2		43.7 mm
4 x	6.3 1/4	○		3 · 4 · 5 · 6 mm
3 x	6.3 1/4	⊖		0.8x4 · 1x5.5 · 1.2x7 mm
2 x	6.3 1/4	⊕		PH1 · PH2
2 x	6.3 1/4	⊕		PZ1 · PZ2

XX	■		Wersja	Rozw. kl.
5 x	6.3 1/4	⊕		T10 · T15 · T20 · T25 · T30
18 x	12.5 1/2	○		10 · 11 · 12 · 13 · 14 · 15 · 16 · 17 · 18 · 19 · 20 · 21 · 22 · 23 · 24 · 27 · 30 · 32 mm
4 x	12.5 1/2	○		14 · 15 · 17 · 19 mm
13 x	6.3 1/4	○		4 · 4.5 · 5 · 5.5 · 6 · 7 · 8 · 9 · 10 · 11 · 12 · 13 · 14 mm
8 x	6.3 1/4	○		6 · 7 · 8 · 9 · 10 · 11 · 12 · 13 mm
1 x	-	6.3 1/4		150 mm
1 x	-	12.5 1/2		250 mm
1 x	6.3 1/4	6.3 1/4		40 mm
1 x	12.5 1/2	12.5 1/2		75 mm
1 x	6.3 1/4	6.3 1/4		50 mm
1 x	6.3 1/4	6.3 1/4		100 mm
1 x	6.3 1/4	6.3 1/4		145 mm
1 x	12.5 1/2	12.5 1/2		125 mm
1 x	12.5 1/2	12.5 1/2		250 mm
2 x	12.5 1/2	○		16 · 21 mm

V2461N, EAN 4047728056472

Zestaw kluczy nasadowych

• Do obsługi ręcznej

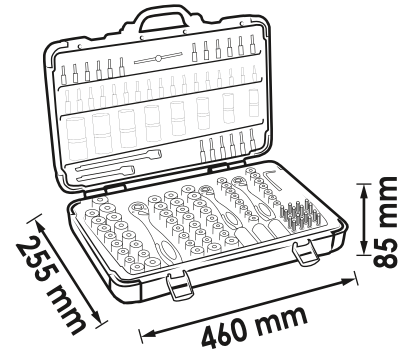
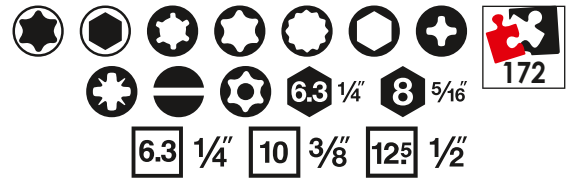

172,50 €
netto
bez VAT

Spis pozycji składowych od strony 126

XX	■	Wersja	Rozw. kl.
5 x	6.3 1/4	[Symbol]	R5 · R6 · R7 · R8 · R9
3 x	6.3 1/4	[Symbol]	T5 · T6 · T7
3 x	6.3 1/4	[Symbol]	M5 · M6 · M8
9 x	6.3 1/4	[Symbol]	T7H · T10H · T15H · T20H · T25H · T27H · T30H · T40H · T45H
6 x	8 5/16	[Symbol]	T40 · T45 · T50 · T55 · T60 · T70
5 x	8 5/16	[Symbol]	7 · 8 · 10 · 12 · 14 mm
2 x	8 5/16	[Symbol]	PH3 · PH4
2 x	8 5/16	[Symbol]	PZ3 · PZ4
3 x	8 5/16	[Symbol]	1.6x8 · 1.6x10 · 2x12 mm
6 x	8 5/16	[Symbol]	T40H · T45H · T50H · T55H · T60H · T70H
4 x	-	[Symbol]	1.3 · 1.5 · 2 · 2.5 mm
1 x	6.3 1/4	6.3 1/4	25 mm
1 x	10 3/8	8 5/16	28 mm
1 x	12.5 1/2	8 5/16	37 mm
1 x	-	6.3 1/4	150 mm
1 x	6.3 1/4	6.3 1/4	110 mm
1 x	-	12.5 1/2	43.7 mm
4 x	6.3 1/4	[Symbol]	3 · 4 · 5 · 6 mm
4 x	6.3 1/4	[Symbol]	0.8x4 · 1x5.5 · 1.2x6.5 · 1.2x7 mm
3 x	6.3 1/4	[Symbol]	PH0 · PH1 · PH2
3 x	6.3 1/4	[Symbol]	PZ0 · PZ1 · PZ2
7 x	6.3 1/4	[Symbol]	T9 · T10 · T15 · T20 · T25 · T27 · T30
6 x	6.3 1/4	[Symbol]	T9H · T10H · T15H · T25H · T27H · T30H

XX	■	Wersja	Rozw. kl.
6 x	10 3/8	[Symbol]	E10 · E11 · E12 · E14 · E16 · E18
6 x	10 3/8	[Symbol]	10 · 11 · 12 · 13 · 14 · 15 mm
10 x	10 3/8	[Symbol]	10 · 11 · 12 · 13 · 14 · 15 · 16 · 17 · 18 · 19 mm
17 x	12.5 1/2	[Symbol]	10 · 11 · 12 · 13 · 14 · 15 · 16 · 17 · 18 · 19 · 20 · 21 · 22 · 24 · 27 · 30 · 32 mm
5 x	12.5 1/2	[Symbol]	16 · 17 · 18 · 19 · 22 mm
2 x	12.5 1/2	[Symbol]	E20 · E22
13 x	6.3 1/4	[Symbol]	4 · 4.5 · 5 · 5.5 · 6 · 7 · 8 · 9 · 10 · 11 · 12 · 13 · 14 mm
7 x	6.3 1/4	[Symbol]	4 · 5 · 6 · 7 · 8 · 9 · 10 mm
5 x	6.3 1/4	[Symbol]	E4 · E5 · E6 · E7 · E8
1 x	-	6.3 1/4	150 mm
1 x	-	10 3/8	198 mm
1 x	-	12.5 1/2	250 mm
1 x	6.3 1/4	6.3 1/4	40 mm
1 x	10 3/8	10 3/8	50 mm
1 x	12.5 1/2	12.5 1/2	75 mm
1 x	6.3 1/4	6.3 1/4	50 mm
1 x	6.3 1/4	6.3 1/4	100 mm
1 x	10 3/8	10 3/8	125 mm
1 x	12.5 1/2	12.5 1/2	125 mm
1 x	12.5 1/2	12.5 1/2	250 mm
1 x	10 3/8	[Symbol]	18 mm
2 x	12.5 1/2	[Symbol]	16 · 21 mm

Systemy kluczy nasadowych



V3277N, EAN 4047728056489

Zestaw kluczy nasadowych

• Do obsługi ręcznej

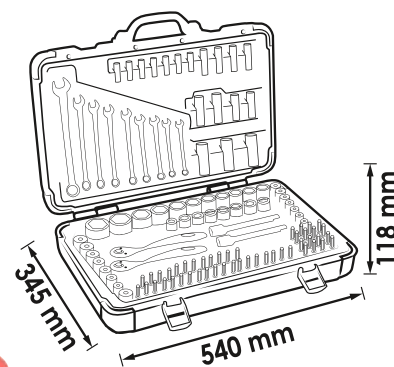
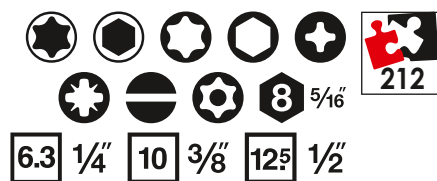
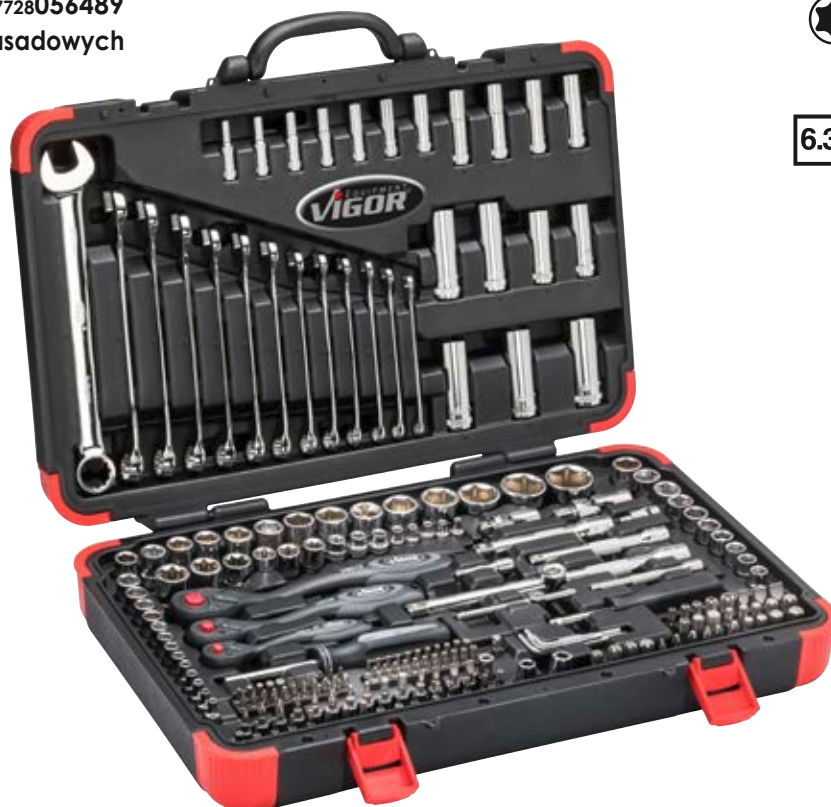

275,- €
netto
bez VAT

Spis pozycji składowych od strony 126

XX	■		Wersja	Rozw. kl.
3 x	6.3 1/4	+		PH1 · PH2 · PH3
3 x	6.3 1/4	+		PZ1 · PZ2 · PZ3
3 x	6.3 1/4	—		1 x 5.5 · 1 x 6 · 1.6 x 8 mm
5 x	6.3 1/4	○		3 · 4 · 5 · 6 · 7 mm
6 x	6.3 1/4	+		T15H · T20H · T25H · T27H · T30H · T40H
10 x	6.3 1/4	+		T10 · T15 · T20 · T25 · T27 · T30 · T40 · T45 · T8 · T9
4 x	8 5/16	○		7 · 8 · 10 · 12 mm
3 x	8 5/16	—		1.6 x 8 · 1.6 x 10 · 2 x 12 mm
3 x	8 5/16	+		PH2 · PH3 · PH4
3 x	8 5/16	+		PZ2 · PZ3 · PZ4
5 x	8 5/16	+		T40 · T45 · T50 · T55 · T60
5 x	8 5/16	+		T40H · T45H · T50H · T55H · T60H
4 x	8 5/16	+		R10 · R11 · R12 · R13
2 x	8 5/16	○		M10 · M12
1 x	-	6.3 1/4		200 mm
4 x	-	○		1.3 · 1.5 · 2 · 2.5 mm
12 x	-	● ●		8 · 9 · 10 · 11 · 12 · 13 · 14 · 15 · 17 · 19 · 22 · 24 mm
1 x	10 3/8	8 5/16		28 mm
1 x	12.5 1/2	8 5/16		37 mm
1 x	6.3 1/4	6.3 1/4		25 mm
1 x	-	6.3 1/4		150 mm
10 x	10 3/8	●		11 · 10 · 12 · 13 · 14 · 15 · 16 · 17 · 18 · 19 mm

XX	■		Wersja	Rozw. kl.
6 x	10 3/8	●		E18 · E16 · E14 · E12 · E11 · E10
6 x	10 3/8	●		10 · 11 · 12 · 13 · 14 · 15 mm
14 x	12.5 1/2	●		13 · 14 · 15 · 16 · 17 · 18 · 19 · 20 · 21 · 22 · 24 · 27 · 30 · 32 mm
3 x	12.5 1/2	●		E24 · E22 · E20
5 x	12.5 1/2	●		16 · 17 · 18 · 19 · 22 mm
13 x	6.3 1/4	●		4 · 4.5 · 5 · 5.5 · 6 · 7 · 8 · 9 · 10 · 11 · 12 · 13 · 14 mm
5 x	6.3 1/4	●		E8 · E7 · E6 · E5 · E4
7 x	6.3 1/4	●		4 · 5 · 6 · 7 · 8 · 9 · 10 mm
1 x	-	6.3 1/4		150 mm
1 x	-	10 3/8		198 mm
1 x	-	12.5 1/2		250 mm
1 x	12.5 1/2	12.5 1/2		75 mm
1 x	10 3/8	10 3/8		50 mm
1 x	6.3 1/4	6.3 1/4		40 mm
1 x	12.5 1/2	12.5 1/2		125 mm
1 x	10 3/8	10 3/8		125 mm
1 x	6.3 1/4	6.3 1/4		100 mm
1 x	6.3 1/4	6.3 1/4		50 mm
1 x	12.5 1/2	12.5 1/2		250 mm
2 x	12.5 1/2	●		21 · 16 mm
1 x	10 3/8	●		18 mm

V4425N, EAN 4047728058919

Walizka na narzędzia · uniwersalna



290,- €
netto
bez VAT

Spis pozycji składowych od strony 126

xx	■	●	Wersja	Rozw. kl.
12 x	-	●●		8 · 9 · 10 · 11 · 12 · 13 · 14 · 15 · 16 · 17 · 18 · 19 mm
4 x	-	●		0.6x3 · 0.8x4 · 1x5.5 · 1.2x6.5 mm
3 x	-	●+		PH0 · PH1 · PH2
1 x	-	-		90 mm
1 x	-	-		160 mm
1 x	-	-		200 mm
1 x	-	-		300 g
1 x	6.3 1/4	6.3 1/4		100 mm
1 x	6.3 1/4	6.3 1/4		40 mm
11 x	6.3 1/4	●		4 · 5 · 5.5 · 6 · 7 · 8 · 9 · 10 · 11 · 12 · 13 mm
1 x	-	-	-	-
1 x	125 1/2	125 1/2		125 mm

xx	■	●	Wersja	Rozw. kl.
1 x	125 1/2	125 1/2		75 mm
16 x	125 1/2	●		10 · 11 · 12 · 13 · 14 · 15 · 16 · 17 · 19 · 20 · 21 · 22 · 24 · 27 · 30 · 32 mm
4 x	6.3 1/4	●		3 · 4 · 5 · 6 mm
3 x	6.3 1/4	●		0.8x4 · 1x5.5 · 1.2x6.5 mm
3 x	6.3 1/4	●+		PH1 · PH2 · PH3
3 x	6.3 1/4	●+		PZ1 · PZ2 · PZ3
6 x	6.3 1/4	●		T10 · T15 · T20 · T25 · T30 · T40
1 x	-	6.3 1/4		150 mm
1 x	-	125 1/2		250 mm
9 x	-	●		1.5 · 2 · 2.5 · 3 · 4 · 5 · 6 · 8 · 10
9 x	-	●		T10 · T15 · T20 · T25 · T27 · T30 · T40 · T45 · T50

Uniwersalna walizka na narzędzia



V2542, EAN 4047728**025423**

Walizka na narzędzia · uniwersalna

• Walizka na narzędzia z wyposażeniem



Nr VIGOR	Opis	EAN 4047728+	€
V2400	Skrzynka · pusta	024006	72,-
V2464	Wkładka z miękkiej pianki · pusta	024648	38,81

430,- €
netto bez VAT



Klucze maszynowe płaskie dwustronne

- Bezpieczne utrzymanie w rękach ubrudzonych olejem dzięki powierzchni antypoślizgowej
- Powierzchnia: wykończenie chromowane matowe
- DIN 3110

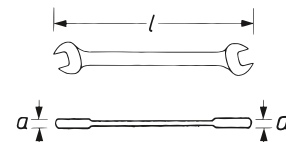

Nr VIGOR	a mm	Rozw. kl.	L mm	EAN 4047728+	€
V1461N-6X7	3.4	6x7 mm	126	064903	2,05
V1461N-8X9	3.6	8x9 mm	142	064187	2,05
V1461N-10X11	4.5	10x11 mm	157	064200	2,48
V1461N-12X13	5.1	12x13 mm	170	064231	2,70
V1461N-14X15	5.4	14x15 mm	187	064262	2,91
V1461N-16X17	6	16x17 mm	202	064286	3,23

Nr VIGOR	a mm	Rozw. kl.	L mm	EAN 4047728+	€
V1461N-18X19	7.3	18x19 mm	220	064309	3,99
V1461N-20X22	7.3	20x22 mm	232	064026	4,96
V1461N-21X23	7.5	21x23 mm	246	064033	5,39
V1461N-24X27	8.4	24x27 mm	265	064064	6,90
V1461N-25X28	8.5	25x28 mm	275	064071	8,41
V1461N-30X32	9.2	30x32 mm	298	064095	9,92

V1461N, EAN 4047728064934

Zestaw kluczy płaskich dwustronnych

- Bezpieczne utrzymanie w rękach ubrudzonych olejem dzięki powierzchni antypoślizgowej
- Powierzchnia: wykończenie chromowane matowe
- DIN 3110



xx	Wersja	Rozw. kl.
12 x		6x7 · 8x9 · 10x11 · 12x13 · 14x15 · 16x17 · 18x19 · 20x22 · 21x23 · 24x27 · 25x28 · 30x32 mm

63,60 €
netto
bez VAT

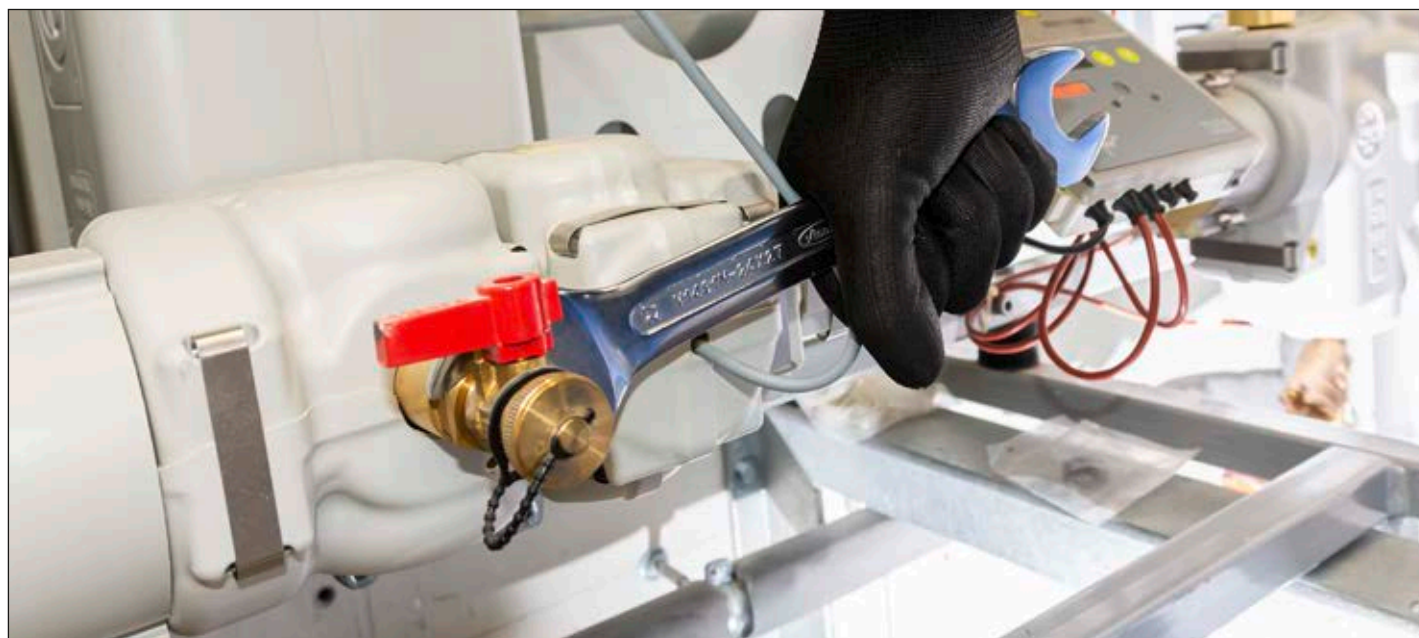

Klucze maszynowe płaskie



Klucze płasko-oczkowe

- Wersja długa
- Klucz oczkowy zakrzywiony pod kątem 15°
- Bezpieczne utrzymanie w rękach ubrudzonych olejem dzięki powierzchni antypoślizgowej
- Powierzchnia: wykończenie chromowane matowe
- DIN 3113 Kształt A, ISO 7738

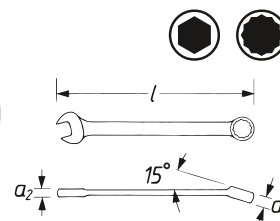

Nr VIGOR	a1 mm	a2 mm	Rozw. kl.	L mm	EAN 4047728+	€
V4473N-6	4.8	3.4	6 mm	100	064439	2,59
V4473N-7	5.4	3.5	7 mm	110	064446	2,70
V4473N-8	5.5	3.8	8 mm	115	064453	2,80
V4473N-9	6	4	9 mm	125	064460	2,91
V4473N-10	6.3	4.5	10 mm	135	064477	3,02
V4473N-11	6.8	4.9	11 mm	145	064484	3,13
V4473N-12	7.2	5	12 mm	155	064491	3,45
V4473N-13	8.3	5.6	13 mm	185	064507	3,67
V4473N-14	8.5	5.7	14 mm	171	064514	4,10
V4473N-15	9.2	6.1	15 mm	185	064323	4,42
V4473N-16	9.3	6.5	16 mm	195	064569	5,28

Nr VIGOR	a1 mm	a2 mm	Rozw. kl.	L mm	EAN 4047728+	€
V4473N-17	9.6	6.8	17 mm	210	064576	5,39
V4473N-18	10.1	7.2	18 mm	220	064583	5,93
V4473N-19	10.2	7.3	19 mm	230	064590	6,36
V4473N-20	10.8	7.4	20 mm	240	064606	6,47
V4473N-21	11.1	7.6	21 mm	245	064613	6,90
V4473N-22	11.7	7.9	22 mm	248	064408	7,76
V4473N-24	12.8	8.4	24 mm	270	064712	9,92
V4473N-27	13.9	9.1	27 mm	300	064736	13,15
V4473N-30	15.2	9.9	30 mm	330	064743	14,77
V4473N-32	15.9	10.2	32 mm	350	064750	17,46
V4473N-36	19.3	11.6	36 mm	400	064767	21,56

V4472N, EAN 4047728064958

Zestaw kluczy płasko-oczkowych

- Wersja długa
- Klucz oczkowy zakrzywiony pod kątem 15°
- Bezpieczne utrzymanie w rękach ubrudzonych olejem dzięki powierzchni antypoślizgowej
- Powierzchnia: wykończenie chromowane matowe
- DIN 3113 Kształt A, ISO 7738



Wersja	Rozw. kl.
15 x	6 · 7 · 8 · 9 · 10 · 11 · 12 · 13 · 14 · 15 · 16 · 17 · 18 · 19 · 22 mm

59,29 €
netto
bez VAT

V4473N, EAN 4047728064965

Zestaw kluczy płasko-oczkowych

- Wersja długa
- Klucz oczkowy zakrzywiony pod kątem 15°
- Bezpieczne utrzymanie w rękach ubrudzonych olejem dzięki powierzchni antypoślizgowej
- Powierzchnia: wykończenie chromowane matowe
- DIN 3113 Kształt A, ISO 7738



Wersja	Rozw. kl.
22 x	6 · 7 · 8 · 9 · 10 · 11 · 12 · 13 · 14 · 15 · 16 · 17 · 18 · 19 · 20 · 21 · 22 · 24 · 27 · 30 · 32 · 36 mm

106,50 €
netto
bez VAT

Klucze oczkowe dwustronne

- Zagięty pod kątem 15°
- Bezpieczne utrzymanie w rękach ubrudzonych olejem dzięki powierzchni antypoślizgowej
- Powierzchnia: chromowana, polerowana
- DIN 838, ISO 10104

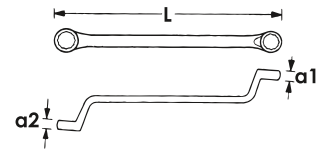

Nr VIGOR	a1 mm	a2 mm	Rozw. kl.	L mm	EAN 4047728+	€
V1524N-6X7	5.8	5	6 x 7 mm	175	064774	2,80
V1524N-8X9	7.7	6.7	8 x 9 mm	185	064781	3,45
V1524N-10X11	8.4	7.4	10 x 11 mm	198	064798	3,88
V1524N-12X13	8.4	9.1	12 x 13 mm	215	064804	4,74
V1524N-14X15	10.4	9.5	14 x 15 mm	228	064811	5,28
V1524N-16X17	10.8	10	16 x 17 mm	246	064828	5,82
V1524N-18X19	12.1	10.8	18 x 19 mm	268	064835	6,36
V1524N-20X22	12.5	11.7	20 x 22 mm	292	064842	7,01
V1524N-21X23	13.2	12.2	21 x 23 mm	315	064859	8,73
V1524N-24X27	13.4	12.2	24 x 27 mm	328	064866	10,03
V1524N-25X28	14.9	13.9	25 x 28 mm	342	064873	13,48
V1524N-30X32	16	15.2	30 x 32 mm	370	064880	14,12

V1524N, EAN 4047728064910

Zestaw kluczy oczkowych dwustronnych

- Zagięty pod kątem 15°
- Bezpieczne utrzymanie w rękach ubrudzonych olejem dzięki powierzchni antypoślizgowej
- Powierzchnia: chromowana, polerowana
- DIN 838, ISO 10104



XX	Wersja	Rozw. kl.
12 x		6 x 7 · 8 x 9 · 10 x 11 · 12 x 13 · 14 x 15 · 16 x 17 · 18 x 19 · 20 x 22 · 21 x 23 · 24 x 27 · 25 x 28 · 30 x 32 mm

74,38 €
netto
bez VAT

Klucze maszynowe płaskie



V4951, EAN 4047728**049511**

Zestaw kluczy płaskich z grzechołką

- Funkcja grzechołki po stronie szczękowej klucza:
 - obsługa połączeń śrubowych bez uciążliwego przekładania
 - Prace wykonywane nawet w trudno dostępnych miejscach
- Uproszczona mechanika eliminująca słabe punkty
- Z torbą na kółkach
- Powierzchnia: chromowana, polerowana



xx	Wersja	Rozw. kl.
5 x		8 · 10 · 13 · 17 · 19 mm

39,90 €
netto
bez VAT



Klucz płasko-oczkowy z grzechołką · krótki

- 72 zęby
- 5° Kąt załączenia

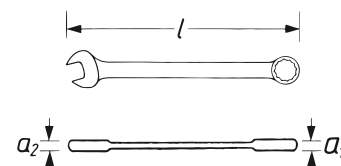

Nr VIGOR	a1 mm	a2 mm	Rozw. kl.	l mm	EAN 4047728+	€
V2822	7.4	4.9	8 mm	89	028226	13,15
V2823	7.5	5.2	9 mm	93	028233	13,15
V2824	8.5	5.5	10 mm	97	028240	13,69
V2825	8.4	6.1	11 mm	102	028257	13,69
V2826	8.5	6.3	12 mm	106	028264	14,23
V2827	8.4	6.7	13 mm	110	028271	14,23
V2828	8.4	7	14 mm	114	028288	15,20
V2829	8.4	7.4	15 mm	120	028295	16,49
V2830	10	7.7	16 mm	122	028301	16,49
V2831	10	7.7	17 mm	126	028318	18,65
V2832	11.5	8.4	18 mm	131	028325	19,73
V2833	11.5	8.6	19 mm	136	028332	20,27

V2821, EAN 4047728028219

Zestaw kluczy płasko-oczkowych z grzechołką · krótkie

- Dostawa w torbie zwijanej
- 72 zęby
- 5° Kąt załączenia



xx	Wersja	Rozw. kl.
12 x		8 · 9 · 10 · 11 · 12 · 13 · 14 · 15 · 16 · 17 · 18 · 19 mm

165,50 €
netto
bez VAT

Klucze maszynowe płaskie



Klucz płasko-oczkowy z grzechołką · długi

- Powierzchnia: chromowana, polerowana
- 72 zęby
- 5° Kąt załączenia

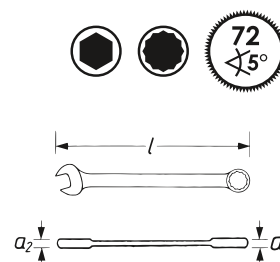

Nr VIGOR	a1 mm	a mm	Rozw. kl.	L mm	EAN 4047728+	€
V3635	7.4	4.6	6 mm	135	036351	12,40
V3636	7.4	4.7	7 mm	144	036368	12,40
V1008	7.4	4.7	8 mm	140	010085	13,15
V1009	7.4	5.3	9 mm	151	010092	13,15
V1010	8.4	5.7	10 mm	160	010108	14,23
V1021	8.4	6.1	11 mm	165	010214	14,23
V1022	8.4	6.4	12 mm	170	010221	14,77
V1023	8.4	6.6	13 mm	177	010238	15,20
V1025	8.4	7.3	14 mm	192	010252	15,95
V1026	8.4	7.5	15 mm	200	010269	16,28

Nr VIGOR	a1 mm	a mm	Rozw. kl.	L mm	EAN 4047728+	€
V1027	10	7.7	16 mm	210	010276	18,43
V1028	10	7.9	17 mm	225	010283	18,43
V1029	11.5	8.4	18 mm	235	010290	19,73
V1030	11.5	8.7	19 mm	245	010306	20,70
V4961	12.5	9	21 mm	275	049610	30,18
V4962	13.5	10	22 mm	285	049627	33,42
V4963	13.5	11	24 mm	296	049634	37,73
V4964	13.5	12	27 mm	340	049641	51,64
V4965	16	13	30 mm	369	049658	76,86
V4966	16	14	32 mm	395	049665	87,10

V1031, EAN 4047728010313

Zestaw kluczy płasko-oczkowych z grzechołką · długie

- Torba zwijana
- Powierzchnia: chromowana, polerowana
- 72 zęby
- 5° Kąt załączenia



Wersja	Rozw. kl.
12 x	8 · 9 · 10 · 11 · 12 · 13 · 14 · 15 · 16 · 17 · 18 · 19 mm

178,- €
netto bez VAT

V2820, EAN 4047728028202

Zestaw kluczy płasko-oczkowych z grzechołką · długie

- Torba zwijana
- Powierzchnia: chromowana, polerowana
- 72 zęby
- 5° Kąt załączenia



Wersja	Rozw. kl.
5 x	8 · 10 · 13 · 17 · 19 mm

79,99 €
netto bez VAT

Klucz płasko-oczkowy z grzechołką z podwójnym przegubem

- Głowica grzechołki z podwójnym przegubem
- Profil 12-kątny w pierścieniu
- 72 zęby
- 5° Kąt załączenia

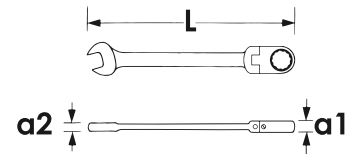
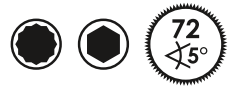

Nr VIGOR	a1 mm	a2 mm	Rozw. kl.	L mm	EAN 4047728+	€
V6752-8	7.4	4.7	8 mm	163	067522	29,11
V6752-9	7.4	5.3	9 mm	168	067836	29,11
V6752-10	8.4	5.7	10 mm	178	067843	29,65
V6752-11	8.4	6.1	11 mm	186	067850	30,18
V6752-12	8.4	6.4	12 mm	196	067867	31,80
V6752-13	8.4	6.6	13 mm	206	067874	32,23
V6752-14	8.4	7.3	14 mm	217	067881	35,04
V6752-15	8.4	7.5	15 mm	228	067898	36,65
V6752-16	10	7.7	16 mm	245	067904	38,81
V6752-17	10	7.9	17 mm	259	068017	40,96
V6752-18	11.5	8.4	18 mm	273	068024	44,74
V6752-19	11.5	8.7	19 mm	285	068031	46,35

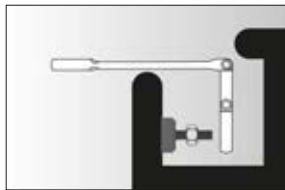
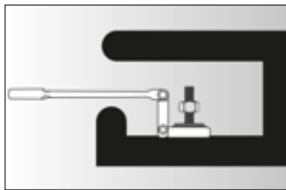
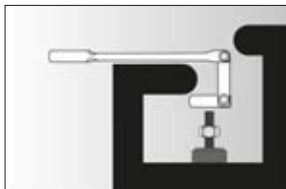

V6752/12, EAN 4047728068048

Zestaw kluczy płasko-oczkowych z grzechołką z podwójnym przegubem

- Głowica grzechołki z podwójnym przegubem
- Profil 12-kątny w pierścieniu
- W torbie zwijanej
- 72 zęby
- 5° Kąt załączenia



Wersja	Rozw. kl.
12 x	8 · 9 · 10 · 11 · 12 · 13 · 14 · 15 · 16 · 17 · 18 · 19 mm

431,- €
netto
bezz VAT

Klucze maszynowe płaskie



Klucz płasko-oczkowy przegubowy z grzechołką

- 72 zęby
- 5° Kąt załączenia

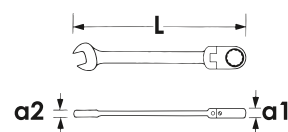

Nr VIGOR	a1 mm	a2 mm	Rozw. kl.	L mm	EAN 4047728+	€
V2804	7.4	5	8 mm	143	028042	15,52
V2805	7.4	5.3	9 mm	150	028059	16,06
V2806	8.4	5.9	10 mm	158	028066	16,49
V2807	8.4	6.1	11 mm	165	028073	16,82
V2808	8.4	6.4	12 mm	170	028080	17,46
V2809	8.4	6.7	13 mm	182	028097	20,37
V2810	8.4	7.4	14 mm	190	028103	20,48
V2811	8.5	7.6	15 mm	200	028110	21,24
V2812	9.9	7.6	16 mm	215	028127	22,42
V2813	10	8	17 mm	228	028134	24,58
V2814	11.1	8.2	18 mm	241	028141	24,79
V2817	11.5	8.7	19 mm	250	028172	25,55



V6752/5, EAN 4047728072113

Zestaw kluczy płasko-oczkowych z grzechołką z podwójnym przegubem

- Głowica grzechołki z podwójnym przegubem
- Profil 12-kątny w pierścieniu
- 72 zęby
- 5° Kąt załączenia



Wersja	Rozw. kl.
5 x	8 · 10 · 13 · 17 · 19 mm

143,50 €
netto bez VAT

V2818, EAN 4047728028189

Zestaw kluczy płasko-oczkowych przegubowych z grzechołką

- Torba zwijana
- Powierzchnia: chromowana, polerowana
- 72 zęby
- 5° Kąt załączenia



Wersja	Rozw. kl.
12 x	8 · 9 · 10 · 11 · 12 · 13 · 14 · 15 · 16 · 17 · 18 · 19 mm

221,- €
netto bez VAT

V3607, EAN 4047728036078

Klucz oczkowy dwustronny z grzechołką

- 72 zęby
- 5° Kąt załączenia



Różne kształty łbów śrub



Nr VIGOR	a1 mm	a2 mm	Rozw. kl.	mm	EAN 4047728+	€
V3607	12,5	14,5	8x12 · 10x13	220	036078	24,47

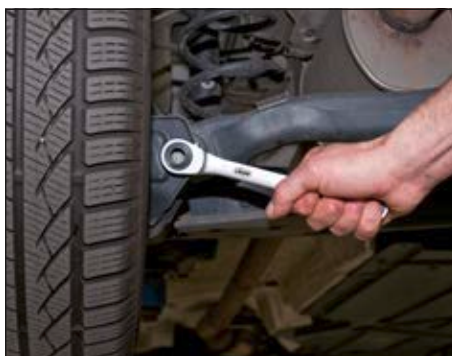
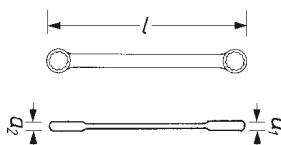

V2705, EAN 4047728027052

Klucz oczkowy dwustronny z grzechołką

- 72 zęby
- 5° Kąt załączenia



Podwójny 6-kąt

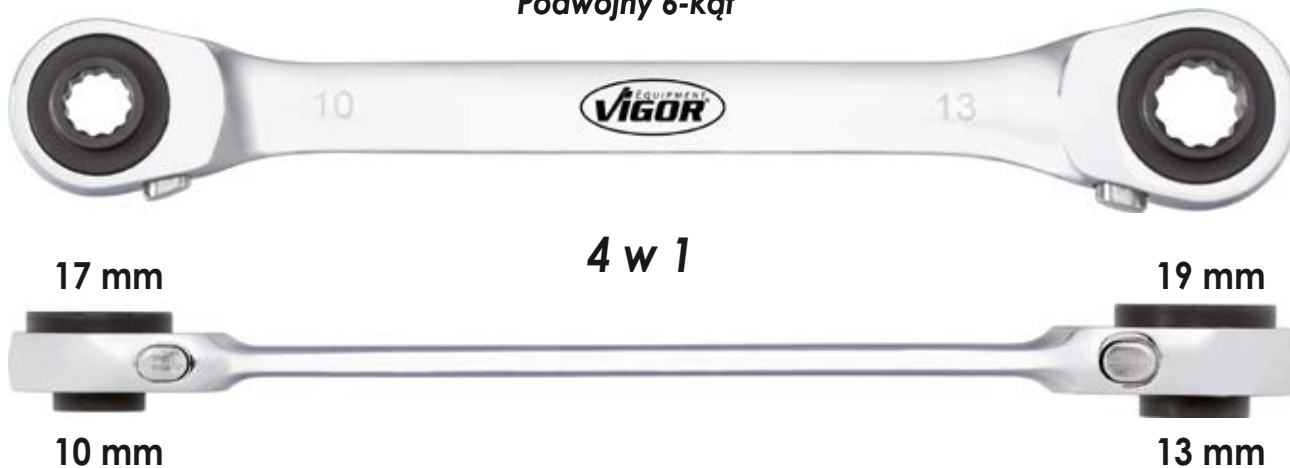

Nr VIGOR	a1 mm	a2 mm	Rozw. kl.	mm	EAN 4047728+	€
V2705	20	17	10x13 · 17x19	220	027052	33,20

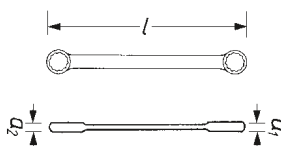

Klucze maszynowe płaskie



Klucz oczkowy dwustronny z grzechołką

- Powierzchnia: chromowana na wysoki połysk
- 72 zęby
- 5° Kąt zatoczenia



NOWOŚĆ



Nr VIGOR	Rozw. kl.	EAN 4047728+	€
V6611-6X8	E6, E8	073578	17,50
V6611-10X12	E10, E12	073585	17,50
V6611-14X18	E14, E18	073592	17,50
V6611-20X24	E20, E24	073608	17,50

V6611/4, EAN 4047728**073561**

Zestaw kluczy oczkowych dwustronnych z grzechołką

- Torba zwijana
- Powierzchnia: chromowana na wysoki połysk
- 72 zęby
- 5° Kąt zatoczenia



NOWOŚĆ

XX	Wersja	Rozw. kl.
1 x		E6, E8
1 x		E10, E12
1 x		E14, E18
1 x		E20, E24

86,02 €
netto
bez VAT



Klucz płaski jednostronny nastawny

- Regulacja rozwartości klucza jedną ręką przy użyciu kółka nastawczego na łbie klucza
- Ustawienie szczęk pod kątem 15°
- Łatwa do odczytu skala w mm na łbie klucza



Skala w mm na łbie klucza



Otwór do zawieszania

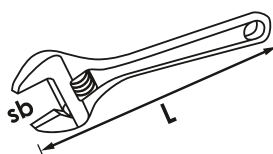

Nr VIGOR	L mm	sb mm	EAN 4047728+	€
V6048	150	24	069625	17,14
V6049	250	33	069618	28,24



Wkrętaki i nasadki wkrętakowe (bity)



V4655, EAN 4047728046558

Zestaw wkrętaków

• Wykonane zgodnie z normą DIN/ISO



XX		Wersja	Rozw. kl.
1 x			1 x 5.5 mm
5 x			0.6 x 3 · 0.8 x 4 · 1 x 5.5 · 1.6 x 8 · 1.6 x 10 mm
1 x			PH2
4 x			PH0 · PH1 · PH2 · PH3

46,46 €
netto
bez VAT

V1637, EAN 4047728016377

Zestaw wkrętaków

• Wykonane zgodnie z normą DIN/ISO



XX		Wersja	Rozw. kl.
4 x			0.6 x 3 · 0.8 x 4 · 1 x 5.5 · 1.2 x 6.5 mm
3 x			PH0 · PH1 · PH2

22,75 €
netto
bez VAT

V1208, EAN 4047728012089

Wkrętaki · krótkie

• 5,5 x 38 mm



5,07 €
netto
bez VAT

V1209, EAN 4047728012096

Wkrętaki · krótkie

• PH 2 x 38 mm



5,07 €
netto
bez VAT

Wkrętaki płaskie

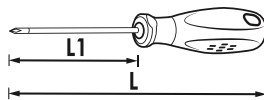

Nr VIGOR	Rozw. kl.	L1 mm	L mm	EAN 4047728+	€
V1698	0.6x3 mm	75	156	016988	3,34
V1699	0.8x4 mm	80	161	016995	3,34
V1700	1x5.5 mm	125	231	017008	4,20
V1701	1.2x6.5 mm	150	256	017015	4,42
V3613	1.6x8 mm	150	266	036139	5,28
V3609	1.6x10 mm	175	291	036092	5,39

Wkrętaki z końcówką krzyżową

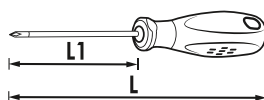

Nr VIGOR	Rozw. kl.	L1 mm	L mm	EAN 4047728+	€
V1702	PH0	75	156	017022	3,34
V1703	PH1	80	186	017039	3,34
V1704	PH2	100	206	017046	4,42
V3610	PH3	150	266	036108	5,39

Wkrętak do pobijania

• Wykonane zgodnie z normą DIN/ISO



Z powierzchnią do pobijania

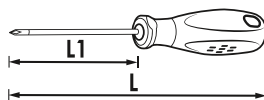

Nr VIGOR	Rozw. kl.	L1 mm	L mm	EAN 4047728+	€
V3597	0.6x3.5 mm	75	157	035972	5,17
V3598	1x4.5 mm	100	182	035989	5,17
V3599	1x5.5 mm	100	207	035996	5,71
V3600	1.2x6.5 mm	125	232	036009	6,68
V5042	1.6x8 mm	150	267	050425	7,55
V5043	1.6x10 mm	175	297	050432	8,84
V5044	2x12 mm	200	317	050449	10,03

Wkrętak z końcówką krzyżową do pobijania

• Wykonane zgodnie z normą DIN/ISO



Z powierzchnią do pobijania

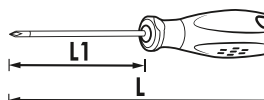

Nr VIGOR	Rozw. kl.	L1 mm	L mm	EAN 4047728+	€
V3601	PH1	182	75	036016	5,17
V3602	PH2	207	100	036023	5,71
V4667	PH3	200	315	046671	9,27

Wkrętaki i nasadki wkrętakowe (bity)



V3562, EAN 4047728035620

Zestaw wkrętaków z powierzchnią do pobijania

• Wykonane zgodnie z normą DIN/ISO



Z powierzchnią do pobijania

6-kąt.



33,09 €
netto
bez VAT

Nr	Wersja	Wersja	Rozw. kl.
4 x			0.6x3.5 · 1x4.5 · 1x5.5 · 1.2x6.5 mm
2 x			PH1 · PH2

V4432/6, EAN 4047728073868

Zestaw wkrętaków · bardzo długie

• Prace w trudno dostępnych miejscach



NOWOŚĆ



Całkowita długość 710 mm
Długość ostrza 600 mm

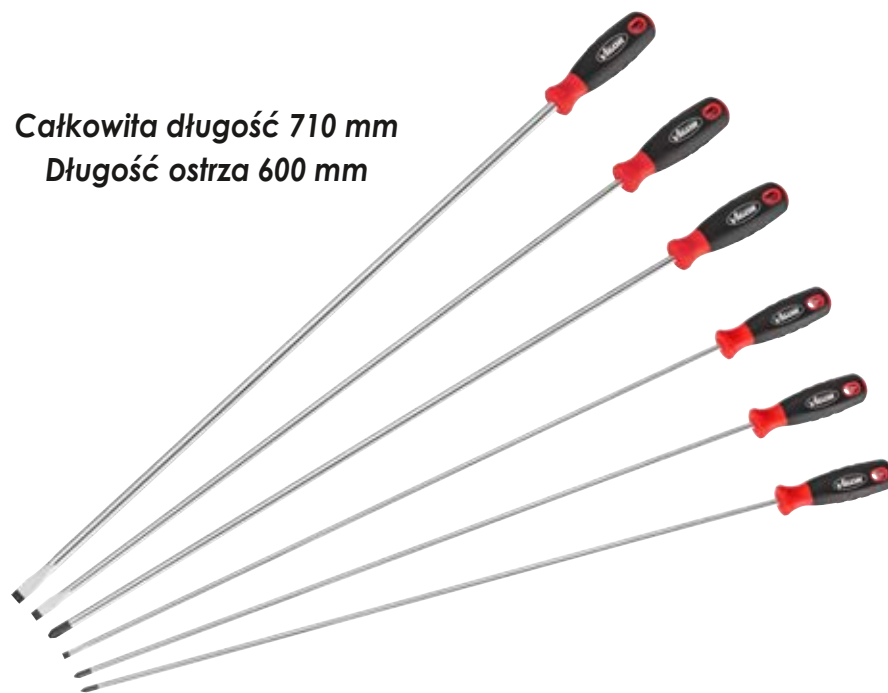

Nr VIGOR	Opis	Wersja	Rozw. kl.	mm	EAN 4047728+	€
V4436	Wkrętak płaski · bardzo długi		1.2x6 mm	600	073905	11,38
V4437	Wkrętak płaski · bardzo długi		1.6x8 mm	600	073912	12,81
V4438	Wkrętak płaski · bardzo długi		1.6x10 mm	600	073929	14,23
V4433	Wkrętak krzyżowy · bardzo długi		PH1	600	073875	10,67
V4434	Wkrętak krzyżowy · bardzo długi		PH2	600	073882	11,38
V4435	Wkrętak krzyżowy · bardzo długi		PH3	600	073899	12,10

70,93 €
netto
bez VAT



V7124, EAN 4047728**071246**

Zestaw wkrętaków udarowych

- Obsługa silnie skorodowanych połączeń śrubowych, np. śrub środkujących przy tarczach hamulcowych
- Po uderzeniu młotkiem czon napędzany wkrętaka wykonuje jedną czwartą obrotu w kierunku odkręcania
- Przesławianie trybu pracy przez obrót kółka nastawczego w 2 krokach: standardowy tryb pracy i funkcja udarowa



Nr VIGOR	Opis	Wersja	Rozw. kl.	mm	EAN 4047728+	€
V7124-PH1	Wkrętarka udarowa		PH1	160	071253	14,55
V7124-PH2	Wkrętarka udarowa		PH2	185	071260	14,55
V7124-PH3	Wkrętarka udarowa		PH3	210	071277	14,55
V7124-PZ1	Wkrętarka udarowa		PZ1	185	071284	14,55
V7124-PZ2	Wkrętarka udarowa		PZ2	185	071291	14,55
V7124-T20	Wkrętarka udarowa		T20	160	071307	14,55
V7124-T25	Wkrętarka udarowa		T25	185	071413	14,55
V7124-T30	Wkrętarka udarowa		T30	210	071420	14,55

74,38 €
netto
bez VAT

Wkrętaki TORX®

- Wykonane zgodnie z normą DIN/ISO

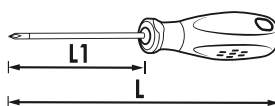

Nr VIGOR	Rozw. kl.	L1 mm	mm	EAN 4047728+	€
V4419	T6	74	154	044196	3,67
V4420	T7	74	154	044202	3,67
V4421	T8	74	154	044219	3,67
V4422	T9	74	154	044226	3,67
V3367	T10	100	206	033671	4,31
V3368	T15	100	206	033688	4,74
V3369	T20	100	206	033695	4,74
V3370	T25	100	206	033701	5,07
V3391	T27	100	206	033916	5,50
V3392	T30	100	206	033923	5,50
V3393	T40	100	206	033930	6,25

Wkrętaki i nasadki wkrętakowe (bity)



V3366, EAN 4047728**033664**

Zestaw wkrętaków TORX®

• Wykonane zgodnie z normą DIN/ISO



XX	Wersja	Rozw. kl.
7 x		T10 · T15 · T20 · T25 · T27 · T30 · T40

29,11 €
netto
bez VAT

V4418, EAN 4047728**044189**

Zestaw wkrętaków TORX®

• Wykonane zgodnie z normą DIN/ISO



XX	Wersja	Rozw. kl.
4 x		T6 · T7 · T8 · T9

12,72 €
netto
bez VAT



Wkrętaki giętke

- Opaski zaciskowe do przewodów wody chłodzącej
- Prace również w ograniczonych przestrzeniach, które nie byłyby dostępne z użyciem standardowych wkrętaków
- Wersja z podwójną sprężyną spiralną z płaszczem z tworzywa sztucznego

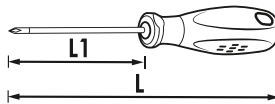

Nr VIGOR	Rozw. kl.	mm	EAN 4047728+	€
V4664	6 mm	300	046640	9,49
V4665	7 mm	300	046657	9,49
V4666	8 mm	300	046664	9,49

V5661, EAN 4047728056618

Zestaw wkrętaków · giętke

- Opaski zaciskowe do przewodów wody chłodzącej
- Prace również w ograniczonych przestrzeniach, które nie byłyby dostępne z użyciem standardowych wkrętaków
- Wersja z podwójną sprężyną spiralną z płaszczem z tworzywa sztucznego



27,70 €
netto bez VAT

XX	Wersja	Rozw. kl.
3 x		6 · 7 · 8 mm

V5485N, EAN 4047728060714

Zestaw wkrętaków · bardzo długie · giętke

- Prace w trudno dostępnych miejscach
- Bardzo długi, długość: 500 mm
- Uniwersalne mocowanie bitów 6,3 mm (1/4")
- Uniwersalny czworokąt 6,3 mm (1/4")
- Końcówka odbioru napędu: sześciokąt 7 mm



51,96 €
netto bez VAT



XX	Wersja	Rozw. kl.
6 x	6.3 1/4"	T10 · T15 · T20 · T25 · T27 · T30
2 x	6.3 1/4"	PH1 · PH2
2 x	6.3 1/4"	1 x 5.5 · 1.2 x 6.5 mm
1 x	-	6.3 1/4"
1 x	-	6.3 1/4"
1 x	-	7 mm
5 x	6.3 1/4"	5 · 6 · 7 · 8 · 10 mm

V5601, EAN 4047728**056014**

Zestaw wkrętaków kątowych

- W klipsie
- Wersja długa
- Końcówka kulista
- Zawartość: 1,5 · 2 · 2,5 · 3 · 4 · 5 · 6 · 7 · 8 · 10 mm



20,05 €
netto
bez VAT

V4942, EAN 4047728**049429**

Zestaw wkrętaków kątowych

- W klipsie
- Wersja długa
- Końcówka kulista
- Zawartość: 1,5 · 2 · 2,5 · 3 · 4 · 5 · 6 · 8 · 10 mm



16,60 €
netto
bez VAT

V4708, EAN 4047728**047081**

Zestaw wkrętaków kątowych TORX®

- W klipsie
- Wersja długa
- Końcówka kulista
- Zawartość: T10 · T15 · T20 · T25 · T27 · T30 · T40 · T45 · T50



27,92 €
netto
bez VAT

V4303, EAN 4047728**043038**

Zestaw wkrętaków do elektroniki

- Obracana głowica i strefa szybkiego obrotu
- Cztery wkrętaki do śrub z nacięciem rowkowym 1,6 · 2 · 2,4 · 3 mm
- Dwa wkrętaki do śrub z nacięciem krzyżowym PH00 · PH0
- W pudełku z tworzywa sztucznego



		Wersja	Rozw. kl.
4 x	⊖		1,6 · 2 · 2,4 · 3
2 x	⊕		PH0 · PH00

22,75 €
netto
bez VAT

Wkrętak 6-kątny z uchwytem teowym

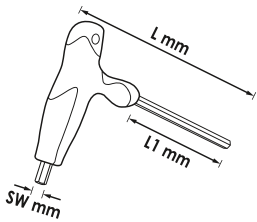

Nr VIGOR	Rozw. kl.	L1 mm	L mm	EAN 4047728+	€
V2489	2 mm	100	160	024891	4,42
V2486	2.5 mm	100	160	024860	4,42
V2507	3 mm	100	160	025072	4,42
V2506	4 mm	100	160	025065	5,07
V2505	5 mm	100	160	025058	5,07
V2504	6 mm	132	217	025041	5,17
V2503	8 mm	132	217	025034	6,14
V2502	10 mm	132	217	025027	6,25



V1409, EAN 4047728**014090**

Zestaw wkrętaków z profilem sześciokątnym z uchwytem teowym

- Z uchwytem



Zawiera



		Wersja	Rozw. kl.
8 x	⊙		2 · 2,5 · 3 · 4 · 5 · 6 · 8 · 10 mm

34,28 €
netto
bez VAT

Wkrętaki i nasadki wkrętakowe (bity)



Wkrętak TORX® z uchwytem T

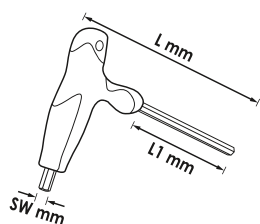

Nr VIGOR	Rozw. kl.	L1 mm	L mm	EAN 4047728+	€
V2498	T9	100	160	024983	5,17
V2497	T10	100	160	024976	5,17
V2501	T15	100	160	025010	5,17
V2490	T20	100	160	024907	5,17
V2485	T25	100	160	024853	5,17
V2484	T27	132	217	024846	5,28
V2483	T30	132	217	024839	5,50
V2482	T40	132	217	024822	6,36



V1410, EAN 4047728014106

Zestaw wkrętaków TORX® z uchwytem teowym



Zawiera



39,78 €
netto
bez VAT

XX	Wersja	Rozw. kl.
8 x		T9 · T10 · T15 · T20 · T25 · T27 · T30 · T40

V4199, EAN 4047728041997

Zestaw kluczy nasadowych i wkrętaków z profilem sześciokątnym

• Powierzchnia: chromowana



50,67 €
netto
bez VAT

XX	Wersja	Rozw. kl.
6 x		6 · 7 · 8 · 10 · 12 · 13 mm

Wkrętak z kluczem nasadowym z profilem sześciokątnym

• Powierzchnia: chromowana

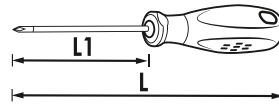

Nr VIGOR	Rozw. kl.	L1 mm	EAN 4047728+	€
V4200	6 mm	150	042000	8,41
V4221	7 mm	150	042215	8,41
V4222	8 mm	150	042222	8,73
V4223	10 mm	150	042239	9,27
V4224	12 mm	150	042246	9,59
V4225	13 mm	150	042253	9,92

Wkrętaki do bitów



Nr VIGOR	mm	EAN 4047728+	€
V3427N	200	058865	11,32



V5020, EAN 4047728050203

Zestaw bitów

• ~ DIN/ISO



			Wersja	Rozw. kl.
7 x	6.3 1/4			T10 · T15 · T20 · T25 · T27 · T30 · T40
2 x	6.3 1/4			T20 · T25
3 x	6.3 1/4			3 · 4 · 5 mm
9 x	6.3 1/4			PH1 (3x) · PH2 (3x) · PH3 (3x)
2 x	6.3 1/4			PH1 · PH2
9 x	6.3 1/4			PZ1 (3x) · PZ2 (3x) · PZ3 (3x)
2 x	6.3 1/4			PZ1 · PZ2
6 x	6.3 1/4			0.5x3 (2x) · 0.8x4 (2x) · 1x5 mm (3x)
1 x	6.3 1/4			1x6 mm
14 x	6.3 1/4			T10H (2x) · T15H (2x) · T20H (2x) · T25H (2x) · T27H (2x) · T30H (2x) · T40H (2x)
1 x	6.3 1/4			60 mm
1 x	6.3 1/4			25 mm

38,81 €
netto
bez VAT

V6068, EAN 4047728060684

Zestaw bitów

• ~ DIN/ISO



Przy zakupie min. 10 sztuk z ekspozytorem



			Wersja	Rozw. kl.
7 x	6.3 1/4			T10 · T15 · T20 · T25 · T27 · T30 · T40
4 x	6.3 1/4			3 · 4 · 5 · 6 mm
4 x	6.3 1/4			PH1 · PH2 (2x) · PH3
3 x	6.3 1/4			PZ1 · PZ2 · PZ3
4 x	6.3 1/4			0.5x3 · 0.8x4 · 1x5 · 1.2x6.5 mm

38,81 €
netto
bez VAT

V5650, EAN 4047728056502

Szczypce boczne do cięcia drutu z podwójnym przegubem

- Ekstremalnie wąska wersja
- Do prac w trudno dostępnych przestrzeniach

2
K

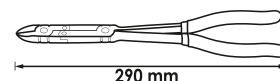

38,81 €
netto
bez VAT

V2781, EAN 4047728027816

Szczypce uniwersalne z podwójnym przegubem

- Uzębione, ekstremalnie wąska wersja
- Do prac w trudno dostępnych przestrzeniach

2
K

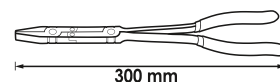

38,81 €
netto
bez VAT

V2782, EAN 4047728027823

Szczypce płasko-okrągłe z podwójnym przegubem

- Uzębione, ekstremalnie wąska wersja
- Do prac w trudno dostępnych przestrzeniach

2
K



38,81 €
netto
bez VAT



V2783, EAN 4047728027830

Szczypce płasko-okrągłe z podwójnym przegubem

- Uzębione, ekstremalnie wąska wersja
- Do prac w trudno dostępnych przestrzeniach

2
K

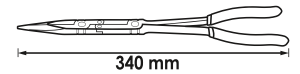

38,81 €
netto
bez VAT

V5493, EAN 4047728054935

Szczypce do świc zapłonowych z podwójnym przegubem

- Do nasadzania i ściągania trudno dostępnych złączy świc iskrowych
- Również do rozłączania połączeń przewodu paliwa
- Głowica wygięta pod kątem 45°

2
K



Bezpieczna obsługa dzięki ząbkom

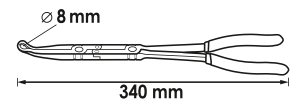
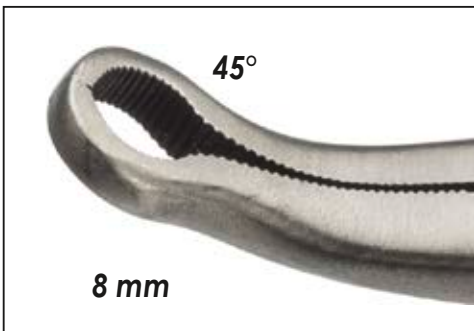

38,92 €
netto
bez VAT

V5494, EAN 4047728054942

Szczypce do świc zapłonowych z podwójnym przegubem

- Do nasadzania i ściągania trudno dostępnych złączy świc iskrowych
- Również do rozłączania połączeń przewodu paliwa
- Głowica wygięta pod kątem 45°

2
K



Bezpieczna obsługa dzięki ząbkom

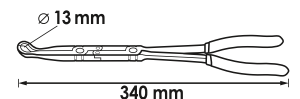

38,81 €
netto
bez VAT

V5496, EAN 4047728054966

Szczypce do pierścieni zabezpieczających z podwójnym przegubem · zabezpieczenie wewnętrzne

- Zabezpieczenia wewnętrzne (otwory) \varnothing 8–30 mm
- Wyjątkowo łatwa wymiana końcówek
- Końcówki oznaczone kolorem
- Wersja końcówek / zawartość:
 - 2x \varnothing 1,0 mm proste
 - 2x \varnothing 1,0 mm pod kątem 90°
 - 2x \varnothing 1,3 mm proste
 - 2x \varnothing 1,3 mm pod kątem 90°
 - 2x \varnothing 1,8 mm proste
 - 1 klucz z gniazdem sześciokątnym



Podwójny przegub przenosi nawet najmniejsze ruchy uchwytu proporcjonalnie wzmocnione na końcówki

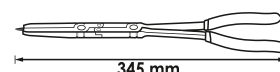

58,86 €
netto
bez VAT

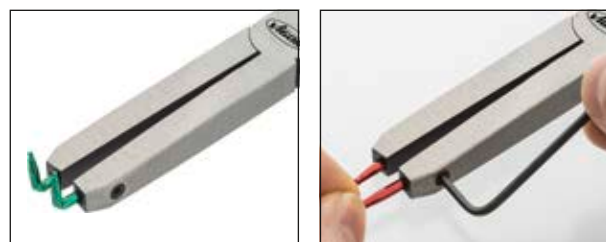

V5496-1, EAN 4047728054980

Zestaw końcówek wymiennych do szczypiec do pierścieni zabezpieczających z podwójnym przegubem

- Szczypce do pierścieni zabezpieczających z podwójnym przegubem V5496 · V5497
- Zawartość:
 - 2x \varnothing 1,0 mm · proste
 - 2x \varnothing 1,0 mm · pod kątem 90°
 - 2x \varnothing 1,3 mm · proste
 - 2x \varnothing 1,3 mm · pod kątem 90°
 - 2x \varnothing 1,8 mm · proste
 - 1 klucz z gniazdem sześciokątnym



17,79 €
netto
bez VAT

V5497, EAN 4047728054973

Szczypce do pierścieni zabezpieczających z podwójnym przegubem · zabezpieczenie zewnętrzne

- Zabezpieczenia zewnętrzne (wały) \varnothing 12–30 mm
- Wyjątkowo łatwa wymiana końcówek
- Końcówki oznaczone kolorem
- Wersja końcówek / zawartość:
 - 2x \varnothing 1,0 mm proste
 - 2x \varnothing 1,0 mm pod kątem 90°
 - 2x \varnothing 1,3 mm proste
 - 2x \varnothing 1,3 mm pod kątem 90°
 - 2x \varnothing 1,8 mm proste
 - 1 klucz z gniazdem sześciokątnym



Podwójny przegub przenosi nawet najmniejsze ruchy uchwytu proporcjonalnie wzmocnione na końcówki

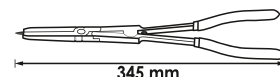

58,86 €
netto
bez VAT



V4441, EAN 4047728044417

Zestaw szczypiec do pierścieni zabezpieczających · 140 mm

- Zawartość:
 - Szczypce do pierścieni zabezpieczających do zabezpieczeń wewnętrznych V4427 (wersja prosta) · V4428 (wersja zagięta)
 - Szczypce do pierścieni zabezpieczających do zabezpieczeń zewnętrznych V4429 (wersja prosta) · V4430 (wersja zagięta)



95,94 €
netto
bez VAT

V4442, EAN 4047728044424

Zestaw szczypiec do pierścieni zabezpieczających · 180 mm

- Zawartość:
 - Szczypce do pierścieni zabezpieczających do zabezpieczeń wewnętrznych V1716 (wersja prosta) · V1718 (wersja zagięta)
 - Szczypce do pierścieni zabezpieczających do zabezpieczeń zewnętrznych V1717 (wersja prosta) · V1719 (wersja zagięta)



102,50 €
netto
bez VAT

Szczypce do pierścieni zabezpieczających

- Do pierścieni zewnętrznych
- Wersja prosta · kształt A
- DIN 5254 Kształt A

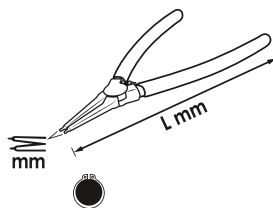

Nr VIGOR	mm	mm	L mm	EAN 4047728+	€
V4429	10–25 mm	1.3	140	044295	26,52
V1717	19–60 mm	1.8	180	017176	29,21
V2792	40–100 mm	2.3	180	027922	38,38

Szczypce do pierścieni zabezpieczających

- Do pierścieni wewnętrznych
- Końcówki wygięte pod kątem 90° · kształt B
- DIN 5254 Kształt B

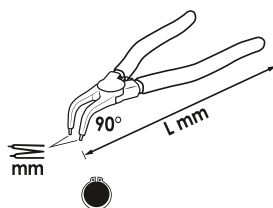

Nr VIGOR	mm	mm	L mm	EAN 4047728+	€
V4430	10–25 mm	1.3	140	044301	26,52
V1719	19–60 mm	1.8	180	017190	29,21
V2791	40–100 mm	2.3	180	027915	38,38

Szczypce do pierścieni zabezpieczających

- Do pierścieni wewnętrznych
- Wersja prosta · kształt C
- DIN 5256 Kształt C

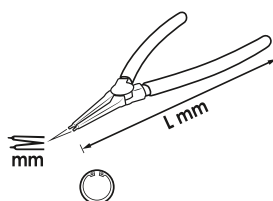

Nr VIGOR	mm	mm	L mm	EAN 4047728+	€
V4427	12–25 mm	1.3	140	044271	26,52
V1716	19–60 mm	1.8	180	017169	29,21
V2794	40–100 mm	2.3	180	027946	38,38

Szczypce do pierścieni zabezpieczających

- Do pierścieni wewnętrznych
- Końcówki wygięte pod kątem 90° · kształt D
- DIN 5256 Kształt D

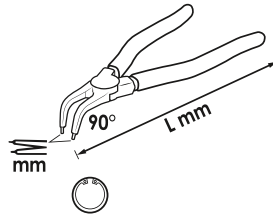

Nr VIGOR	mm	mm	L mm	EAN 4047728+	€
V4428	10-25 mm	1.3	140	044288	26,52
V1718	19-60 mm	1.8	180	017183	29,21
V2793	40-100 mm	2.3	180	027939	38,38

Szczypce zaciskowe szczękowe

- Bezpieczne chwytnie nakrętek lub łbów śrub
- Regulacja wielkości przez śrubę regulacyjną
- Blokada ustalająca na uchwycie
- Uzębiona powierzchnia wewnętrzna szczęki
- Ergonomiczny kształt, łatwa obsługa
- Chromo-molibdenowe
- Niklowane

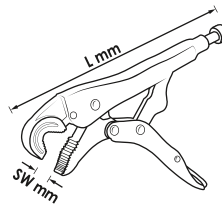

Obcinarka do drutów



Nr VIGOR	Rozw. kl.	L mm	EAN 4047728+	€
V3738-S	6 - 13 mm	100	069540	19,40
V3738	11 - 19 mm	175	037389	23,50
V3739	16 - 27 mm	250	037396	27,70

V1808, EAN 4047728018081

Zestaw szczypiec zaciskowych

- Regulacja wielkości przez śrubę regulacyjną
- Blokada ustalająca na uchwycie
- Uzębiona powierzchnia wewnętrzna szczęki
- Ergonomiczny kształt, łatwa obsługa
- Chromo-molibdenowe
- Niklowane



Dostawa w praktycznym zwijanym futerale



59,51 €
netto
bez VAT

Nr VIGOR	Opis	Wersja	L mm	EAN 4047728+	€
V1802	Szczypce zaciskowe z długimi szczękami		150	018029	18,33
V1803	Szczypce zaciskowe z długimi szczękami		250	018036	21,78
V1804	Szczypce zaciskowe z długimi szczękami		125	018043	19,40

V4637N, EAN 4047728075565

Szczypce do opasek na węże i obejm sprężystych

- Używanie z samonapinającymi węzami i obejmami sprężystymi w trudno dostępnych miejscach
- Blokowanie cięgna Bowdena do tymczasowego zatrzymania obejmy
- Łatwe luzowanie blokady przez sprężynę wewnętrzną
- Praca bez zmęczenia dzięki wewnętrznej sprężynie w rękojeści
- Długość całkowita cięgna Bowdena: 590 mm
- Zakres mocowania: 18–53 mm



NOWOŚĆ



86,40 €
netto
bez VAT

V4737, EAN 4047728075572

Szczypce do przewodu paliwowego

- Obsługa złączy przewodu paliwowego w trudno dostępnych miejscach
- Elastyczne cięgno Bowdena
- Bez uszkodzeń złączy i węży dzięki prawidłowemu działaniu szybkozłączy
- Blokowanie cięgna Bowdena umożliwia precyzyjne ustawienie rozpiętości
- Łatwe luzowanie blokady przez sprężynę wewnętrzną
- Długość całkowita cięgna Bowdena: 590 mm
- Szerokość otworu: 30 mm



NOWOŚĆ



132,- €
netto
bez VAT

V4641, EAN 4047728075558

Szczypce do opasek zaciskowych

- Obsługa bezstopniowych opasek zaciskowych oraz opasek zaciskowych bez uszu do masełek osi (również termoplastyczne masełki osi)
- Precyzyjne dokręcanie przez równomierne ściskanie



NOWOŚĆ



65,80 €
netto
bez VAT

Szczypce



V4196, EAN 4047728041966

Szczypce do nitów z tworzywa sztucznego



Wraz z 40 nitami z tworzywa sztucznego

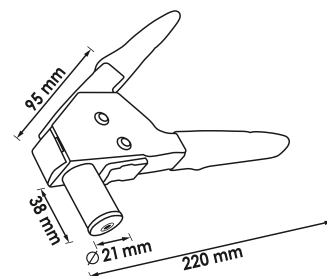

82,36 €
netto
bez VAT



V5681, EAN 4047728056816

Szczypce boczne do cięcia drutu do zastosowań elektronicznych

- Do klas drutu:
 - miękkie do \varnothing 1,6 mm
 - średnio twarde do \varnothing 1,2 mm
 - twarde do \varnothing 0,8 mm

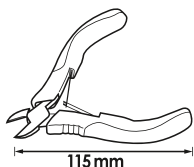

2/K

21,24 €
netto
bez VAT

V1616, EAN 4047728016162

Szczypce uniwersalne

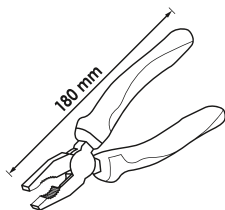

2/K

17,14 €
netto
bez VAT

V1617, EAN 4047728016179

Szczypce boczne do cięcia drutu

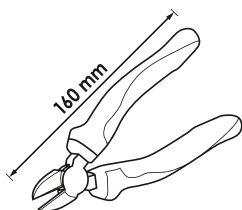

2/K

17,14 €
netto
bez VAT

V2412, EAN 4047728024129

Szczypce płasko-okrągłe

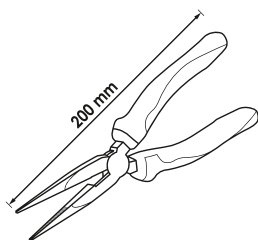

2/K

18,87 €
netto
bez VAT

V1426N, EAN 4047728064392

Szczypce uniwersalne

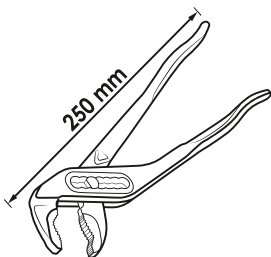

10,46 €
netto
bez VAT

Szczypce



V5630, EAN 4047728056304

Szczypce uniwersalne

- Uchwyt z powłoką z tworzywa sztucznego
- Maksymalna stabilność przegubu ślizgowego dzięki podwójnej prowadnicy
- Zabezpieczenie przez zakleszczeniem zapobiegającym miążdżonemu w przypadku utraty kontroli
- Wewnętrzne powierzchnie chwytne ze specjalnie hartowanym uzębieniem zapewniają bezślizgowy chwyt elementu obrabianego
- Szczypce są pojedynczo ulepszone cieplnie i hartowane

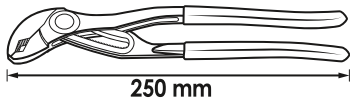

MADE IN GERMANY

Szybka regulacja



47,- €
netto
bez VAT

V1785, EAN 4047728017855

Narzędzie uniwersalne 14 w -1

Zawiera



35,36 €
netto
bez VAT

V6799, EAN 4047728067997

Zestaw szczypiec do zaciskania przewodów elastycznych

- Zaciskanie giętkich przewodów elastycznych
- Bezpieczne, regulowane blokowanie
- Prace konserwacyjne z użyciem benzyny, środka przeciwko zamarzaniu do chłodnic, oleju itd.
- Odporność na działanie temperatur do 220 °C

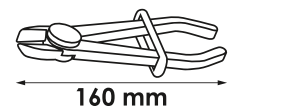
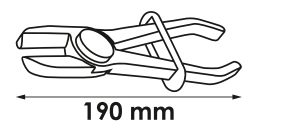
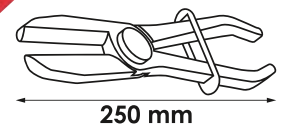

22,75 €
netto
bez VAT

V3735, EAN 4047728**037358**

Szczypce do nitowania ręcznego do nitów zrywalnych i nitonakrętek · uniwersalne

- Nitonakrętki: M5 M6 M8 M10, do nitów miedzianych, mosiężnych, ze stali zwykłej i szlachetnej
- Nity zrywane: 3,2 · 4,0 · 4,8 · 6,4 mm, do nitów miedzianych, mosiężnych, ze stali zwykłej i szlachetnej



Części zamienne

Nr VIGOR	Opis	EAN 4047728+	€
V3735-3.2	Końcówka do nitów zrywalnych · 3,2 mm	053976	3,99
V3735-4.0	Końcówka do nitów zrywalnych · 4,0 mm	053617	3,99
V3735-4.8	Końcówka do nitów zrywalnych · 4,8 mm	053624	3,99
V3735-6.4	Końcówka do nitów zrywalnych · 6,4 mm	053631	3,99
V3735-M5	Końcówka do nitonakrętek · M 5	053495	23,39
V3735-M6	Końcówka do nitonakrętek · M 6	053501	23,39
V3735-M8	Końcówka do nitonakrętek · M 8	053518	23,39
V3735-M10	Końcówka do nitonakrętek · M 10	053525	23,39

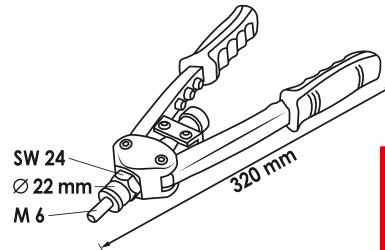

152,- €
netto
bez VAT

V2788, EAN 4047728**027885**

Nitownica do nitów zrywalnych

- Do nitów zrywalnych: 3,2 · 4,0 · 4,8 · 6,4 mm
- Do nitów z miedzi, mosiądzu, stali i stali szlachetnej
- Bardzo mały nakład siły przy bardzo zwartej budowie



Części zamienne

Nr VIGOR	Opis	EAN 4047728+	€
V2788-3.2	Końcówka do nitów zrywalnych · 3,2 mm	053648	3,99
V2788-4.0	Końcówka do nitów zrywalnych · 4,0 mm	053655	3,99
V2788-4.8	Końcówka do nitów zrywalnych · 4,8 mm	053662	3,99
V2788-6.4	Końcówka do nitów zrywalnych · 6,4 mm	053679	3,99

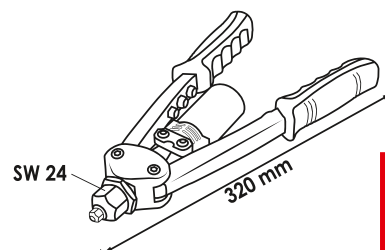

82,36 €
netto
bez VAT

Narzędzia z atestem VDE



V3343, EAN 4047728033435

Zestaw kluczy nasadowych z atestem VDE

- Izolacja zgodnie z VDE do 1000 V wg normy DIN EN 60900
- IEC 60900:2018
- Do obsługi ręcznej

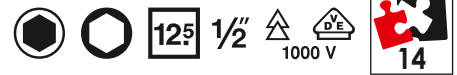

377,50 €
netto bez VAT

Lista pozycji składowych – strona 214

xx	■	●	Wersja	Rozw. kl.
9 x	12.5 1/2	●		8 · 10 · 12 · 13 · 14 · 17 · 19 · 22 · 24 mm
3 x	12.5 1/2	○		5 · 6 · 8 mm
1 x	12.5 1/2	12.5 1/2		125 mm
1 x	-	12.5 1/2		255 mm



Grzechotka zapadkowa VDE

12⁵ 1/2' 1000 V



Nr VIGOR	mm	EAN 4047728+	€
V3342	255	033428	132,-

Przedłużka VDE

12⁵ 1/2' 1000 V



Nr VIGOR	mm	EAN 4047728+	€
V3341	125	033411	37,73

Klucz nasadowy VDE

12⁵ 1/2' 1000 V



Nr VIGOR	Rozw. kl.	mm	EAN 4047728+	€
V3330	8 mm	55	033305	18,33
V3331	10 mm	55	033312	18,33
V3332	12 mm	55	033329	19,94
V3333	13 mm	55	033336	19,94
V3334	14 mm	55	033343	19,94
V3335	17 mm	55	033350	21,13
V3336	19 mm	55	033367	22,75
V3337	22 mm	55	033374	23,93
V3338	24 mm	55	033381	25,55

Klucz nasadowy trzpieniowy VDE

12⁵ 1/2' 1000 V



Nr VIGOR	Rozw. kl.	mm	EAN 4047728+	€
V3339	5 mm	78	033398	27,81
V3344	6 mm	78	033442	27,81
V3340	8 mm	78	033404	27,81

Narzędzia z atestem VDE



V2027, EAN 4047728**020275**

Zestaw wkrętaków z atestem VDE

• Wykonane zgodnie z normą DIN/ISO



33,31 €
netto
bez VAT

		Wersja	Rozw. kl.
4 x	⊖		0.5x3 · 0.8x4 · 1x5.5 · 1.2x6.5 mm
3 x	⊕		PH0 · PH1 · PH2

Wkrętak płaski (atest VDE)

• Wykonane zgodnie z normą DIN/ISO

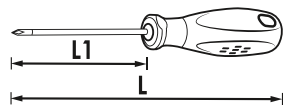

Nr VIGOR	Rozw. kl.	L1 mm	L mm	EAN 4047728+	€
V2028	0.5x3 mm	100	181	020282	4,10
V2029	0.8x4 mm	100	181	020299	4,74
V2030	1x5.5 mm	125	231	020305	5,93
V2061	1.2x6.5 mm	150	256	020619	7,22

Wkrętak krzyżakowy (atest VDE)

• Wykonane zgodnie z normą DIN/ISO

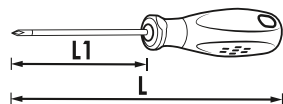

Nr VIGOR	Rozw. kl.	L1 mm	L mm	EAN 4047728+	€
V2062	PH0	60	141	020626	4,10
V2063	PH1	80	161	020633	5,28
V2064	PH2	100	206	020640	6,58

Próbnik napięcia



Nr VIGOR	Rozw. kl.	L mm	EAN 4047728+	€
V1138	0.5x3 mm	140	011389	5,50



V2641, EAN 4047728026413

Szczypce okrągłe dla elektryków VDE

- Długie szczęki

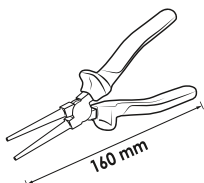

24,26 €
netto
bez VAT

V2628, EAN 4047728026284

Szczypce uniwersalne (atest VDE)

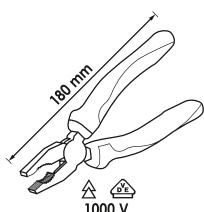

23,72 €
netto
bez VAT

V2629, EAN 4047728026291

Szczypce boczne do cięcia drutu (atest VDE)

- Do twardego drutu (H)

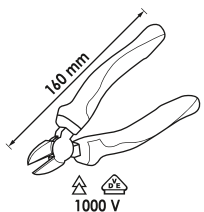

24,26 €
netto
bez VAT

V2630, EAN 4047728026307

Szczypce płasko-okrągłe (atest VDE)

- Z ostrzem

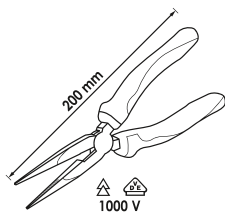

25,98 €
netto
bez VAT

V2643, EAN 4047728026437

Szczypce do ściągania izolacji (atest VDE)

- Sprężyna i śruba nastawcza

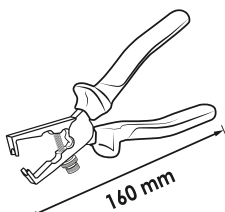

24,79 €
netto
bez VAT

Narzędzia udarowe, skrobaki i narzędzia do luzowania



Młotek ślusarski

- Trzonek jesionowy



Nr VIGOR	mm	g	EAN 4047728+	€
V1135	300	300	011358	10,56
V2662	320	500	026628	13,48
V2665	350	800	026659	17,79
V2664	360	1000	026642	19,94
V2663	400	2000	026635	27,70

Młotki dwuobuchowe

- Trzonek jesionowy



Nr VIGOR	mm	g	EAN 4047728+	€
V4235	280	1500	042352	23,93

Młotek miękki z obuchem z tworzywa sztucznego

- Wymienne główki z odpornego na uderzenia octanu celulozy
- Trzonek jesionowy



Nr VIGOR	Średnica maks.	mm	EAN 4047728+	€
V1212	32	280	012126	17,25
V4661	40	320	046619	25,87



Nr VIGOR	Opis	Ø mm	EAN 4047728+	€
V3541	Zapassowa główka młotka (para) do młotka miękkiego z obuchem z tworzywa sztucznego V1212	32	035415	7,22
V4661-1	Zapassowa główka młotka (para) do młotka miękkiego z obuchem z tworzywa sztucznego V4661	40	048514	7,55

V1221, EAN 4047728012218

Przecinak płaski

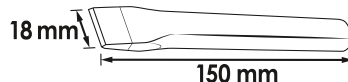

MADE IN GERMANY

11,- €
netto
bez VAT

V1222, EAN 4047728012225

Przecinak krzyżowy

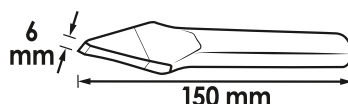

MADE IN GERMANY

11,- €
netto
bez VAT

V1220, EAN 4047728012201

Punktak

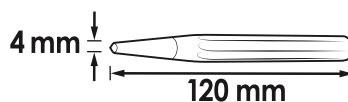

MADE IN GERMANY

5,28 €
netto
bez VAT

V1783, EAN 4047728017831

Punktak · samoczynny

• Wyzwolenie siły uderzenia następuje za pomocą zwykłego wciśnięcia górnego elementu



Płynna regulacja

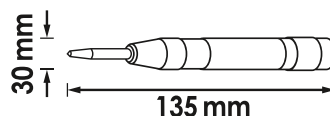

MADE IN GERMANY

21,02 €
netto
bez VAT

Wybijak zawleczek



MADE IN GERMANY

Nr VIGOR	Ø mm	L mm	EAN 4047728+	€
V1214	2	150	012140	6,47
V1215	3	150	012157	6,47
V1216	4	150	012164	6,47
V1217	5	150	012171	6,47
V1218	6	150	012188	6,47
V1219	8	150	012195	7,01

Narzędzia udarowe, skrobaki i narzędzia do luzowania



V1283, EAN 4047728012836

Zestaw skrobaków · stal szlachetna

- Usuwanie pozostałości uszczelnień z głowicy cylindrów, pokrywy zaworów, pokrywy gaźnika itp.
- Groty ze stali szlachetnej
- Otwór do zawieszania
- Zestaw 4-częściowy

Z powierzchni do pobijania

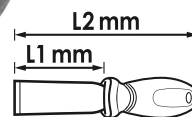

43,01 €
netto bez VAT

Nr VIGOR	mm	mm	Wysokość noża	EAN 4047728+	€
V2487	230	32	1,2	024877	10,24
V2488	230	32	2,5	024884	11,86
V2509	175	20	1,2	025096	10,24
V2508	175	20	2,5	025089	11,86

V1368N, EAN 4047728071017

Skrobak uniwersalny

- Usuwanie winiet, plakietek i naklejek
- Nadaje się również do płyt ceramicznych, szyb przednich itp.
- Szybka i bezpieczna wymiana ostrza
- Jedno ostrze w zestawie



12,83 €
netto bez VAT

V1372, EAN 4047728013727

Zapassowe ostrza



2,91 €
netto bez VAT

V1213, EAN 4047728012133

Skrobak do uszczelnień · długi

- Usuwanie pozostałości uszczelnień z głowicy cylindrów, pokrywy zaworów, pokrywy gaźnika itd.
- Wersja długa
- Uchwyt z tworzywa sztucznego



25,76 €
netto bez VAT

V4663, EAN 4047728046633

Zestaw haków miniaturowych

- Osadzanie i zdejmowanie pierścieni uszczelniających o-ring lub uszczelkę
- Również do zdejmowania kołpaków ochronnych szpilek kół
- Otwór do zawieszania
- Wersja krótka



11,32 €
netto bez VAT

V5045, EAN 4047728050456

Zestaw haków i skrobaków

- Osadzanie i zdejmowanie pierścieni uszczelniających o-ring lub uszczelkę, jak również usuwanie plakietek, resztek materiałów uszczelniających i kleju
- Również do zdejmowania kołpaków ochronnych szpilek kół
- Z otworem do zawieszania

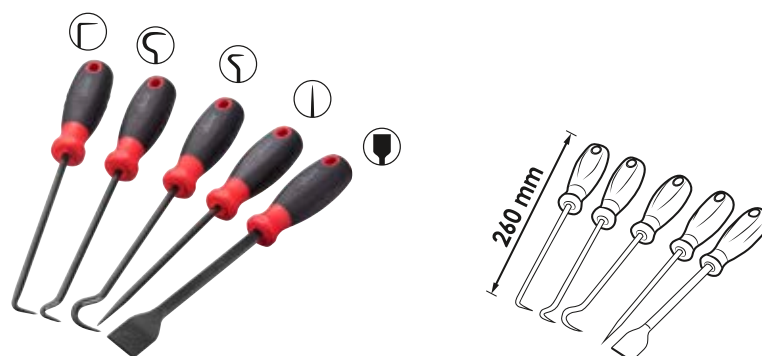

31,26 €
netto bez VAT

V6210-4, EAN 4047728065948

Punktak

- Znakowanie komponentów przeznaczonych do obróbki
- Ergonomiczny uchwyt dwukomponentowy
- Pewne trzymanie
- Redukcja drgań przy uderzaniu
- Przedłużona powierzchnia do pobijania
- Ostrze \varnothing 4 mm
- Punktak 4x10x185 mm



7,44 €
netto
bez VAT

V6210-10, EAN 4047728065931

Punktak

- Znakowanie komponentów przeznaczonych do obróbki
- Ergonomiczny uchwyt dwukomponentowy
- Pewne trzymanie
- Redukcja drgań przy uderzaniu
- Przedłużona powierzchnia do pobijania
- Ostrze \varnothing 10 mm
- Punktak 10x12x185 mm



9,59 €
netto
bez VAT

V6230-5, EAN 4047728065986

Przecinak krzyżowy

- Bezpieczne, łatwe oddzielanie komponentów lub części
- Ergonomiczny uchwyt dwukomponentowy
- Pewne trzymanie
- Redukcja drgań przy uderzaniu
- Przedłużona powierzchnia do pobijania
- Szerokość ostrzy: 5 mm
- Przecinak krzyżowy 5x10x170 mm



8,52 €
netto
bez VAT

V6230-7, EAN 4047728065993

Przecinak krzyżowy

- Bezpieczne, łatwe oddzielanie komponentów lub części
- Ergonomiczny uchwyt dwukomponentowy
- Pewne trzymanie
- Redukcja drgań przy uderzaniu
- Przedłużona powierzchnia do pobijania
- Szerokość ostrzy: 7 mm
- Przecinak krzyżowy 7x12x190 mm



10,67 €
netto
bez VAT

Narzędzia udarowe, skrobaki i narzędzia do luzowania



V6200, EAN 4047728061940

Zestaw wybijaaków do zawleczek

- Ergonomiczny uchwyt wykonany z 2 materiałów
- Pewne trzymanie
- Wyraźna redukcja ryzyka obrażeń dzięki uchwytowi ochronnemu
- Redukcja drgań przy uderzaniu
- Przedłużona powierzchnia do pobijania
- 7 różnych wielkości (sworzeń wybijający \varnothing 2-8 mm)
- Przechowywanie w praktycznym zwijanym futerale



53,79 €
netto
bez VAT

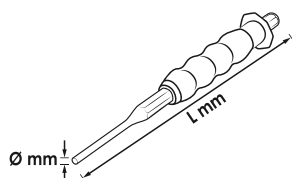

Nr VIGOR	\varnothing	L mm	EAN 4047728+	€
V6200-2	2	140	061957	7,65
V6200-3	3	150	061964	7,65
V6200-4	4	180	061971	7,65
V6200-5	5	200	061988	7,65
V6200-6	6	210	061995	7,65
V6200-7	7	210	062008	7,65
V6200-8	8	220	062015	8,73



V6220/4, EAN 4047728066006

Zestaw przecinaków płaskich

- Bezpieczne, łatwe oddzielanie komponentów lub części
- Ergonomiczny uchwyt dwukomponentowy
- Pewne trzymanie
- Redukcja drgań przy uderzaniu
- Przedłużona powierzchnia do pobijania
- 4 różne wielkości: 10 · 16 · 20 · 29 mm
- Przechowywanie w praktycznym zwijanym futerale



53,15 €
netto
bez VAT

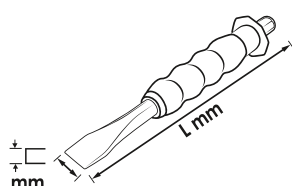

Nr VIGOR	L mm	± mm	Wysokość noża	EAN 4047728+	€
V6220-10	140	10	8	065955	7,44
V6220-16	170	16	10	065962	8,52
V6220-20	210	20	14	065979	14,98
V6220-29	250	29	18	063890	21,45



V6030, EAN 4047728**060301**

Zestaw skrobaków

- Usuwanie plakietek, naklejek, winiet albo resztek kleju itp.
- Inne zastosowania: usuwanie uszczelnień silnika, np. na głowicy cylindrów albo pokrywie zaworów
- Łatwa wymiana ostrzy za pomocą poluzowania połączenia śrubowego na uchwycie zaciskowym
- Różne ostrza umożliwiają dostosowanie do różnych obszarów zastosowania



Nr VIGOR	Opis	Wzrost mm	EAN 4047728+	€
V6030-12	Zapassowe ostrza	12	062121	3,34
V6030-16	Zapassowe ostrza	16	062138	3,34
V6030-20	Zapassowe ostrza	20	062145	3,34

28,57 €
netto
bez VAT

V1371, EAN 4047728**069687**

Zestaw dźwigni do demontażu

- Precyzyjne prace przy tapicerkach drzwi, desce rozdzielczej, uszczelkach gumowych, listwach ozdobnych itp.
- Wąska i stabilna wersja
- Uniwersalne zastosowanie w warsztacie lub w domu



Nr VIGOR	EAN 4047728+	€
V1371-1	069649	8,09
V1371-2	069700	8,09
V1371-3	069656	8,09
V1371-4	069694	8,09
V1371-5	069670	8,09
V1371-6	069632	8,09
V2491	024914	7,55
V2492	024921	7,55
V2493	024938	7,55
V2494	024945	7,55
V2495	024952	7,55

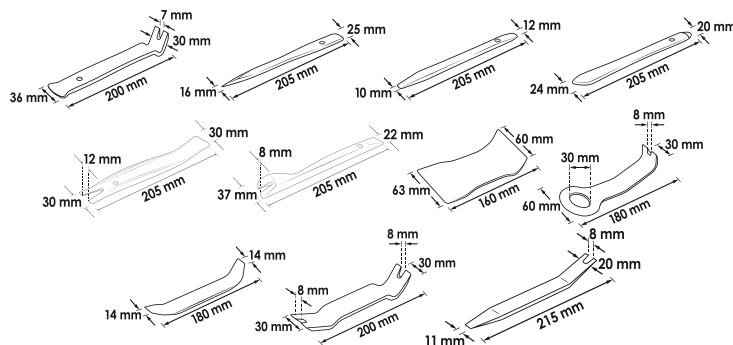

W praktycznym zwijanym futerale



37,62 €
netto
bez VAT

Narzędzia udarowe, skrobaki i narzędzia do luzowania



V1369, EAN 4047728013697

Zestaw dźwigni do demontażu

- Precyzyjne prace przy tapicerkach drzwi, desce rozdzielczej, uszczelkach gumowych, listwach ozdobnych itp.
- Nie powoduje zarysowań
- Wąska i stabilna wersja
- Uniwersalne zastosowanie w warsztacie lub w domu

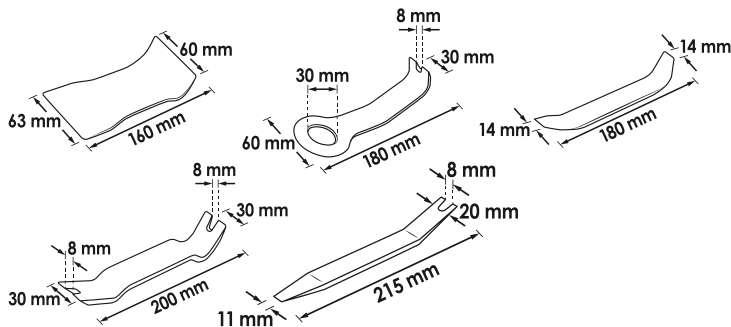

Nr VIGOR	l mm	g mm	EAN 4047728+	€
V2491	160	60	024914	7,55
V2492	180	30	024921	7,55
V2493	180	20	024938	7,55
V2494	200	30	024945	7,55
V2495	210	20	024952	7,55

30,08 €
netto bez VAT

V5885, EAN 4047728073851

Zestaw dźwigni do klipsów

- Klipsy z tworzywa sztucznego i metalu do tapicerek pojazdu
- Otwór do zawieszania

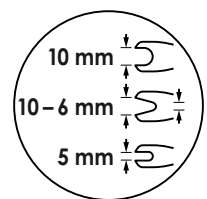
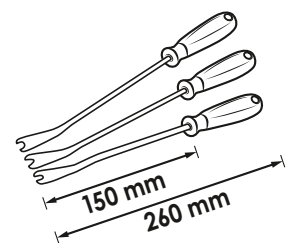

32,56 €
netto bez VAT

V4885, EAN 4047728048859

Zestaw dźwigni do klipsów

- Klipsy z tworzywa sztucznego i metalu tapicerek pojazdu
- Otwór do zawieszania

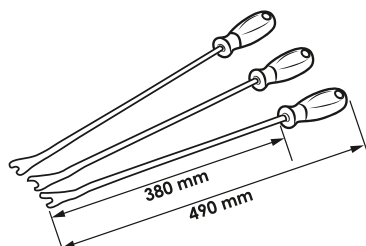

50,67 €
netto bez VAT

V4310N, EAN 4047728062817

Dźwignia do demontażu

- Wąska konstrukcja – do prac w trudno dostępnych miejscach, np. do demontażu klipsów z tworzywa sztucznego z tapicerek drzwi i klapy tylnej
- Długość: 165 mm

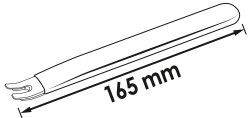

Osłona z tworzywa sztucznego zapewnia pracę bez uszkodzeń



14,34 €
netto
bez VAT

V1301, EAN 4047728013017

Zestaw łyzek montażowych

- Na stałe osadzony uchwyt

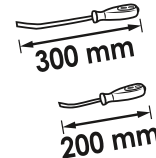
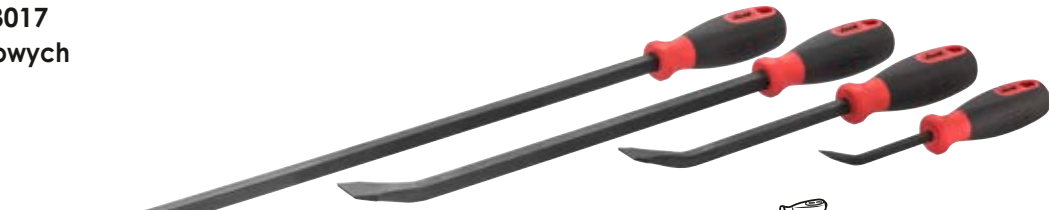
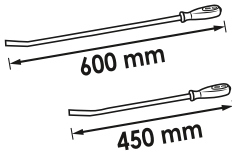

38,81 €
netto
bez VAT

V6952, EAN 4047728069526

Zestaw minidźwigni do demontażu

- Wymiana baterii w kluczykach do samochodów lub podczas prac przy desce rozdzielczej
- Poręczne, precyzyjne i wszechstronne

Praca bez uszkodzania miejsc lakierowanych

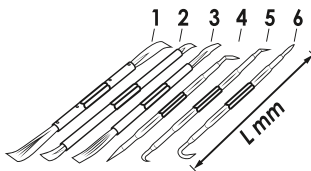

L (mm)
1 190
2 185
3 185
4 165
5 170
6 170



22,64 €
netto
bez VAT

V5591, EAN 4047728055918

Miarka taśmowa zwijana

- Do mierzenia małych odległości do 5 m z dokładnością co do milimetra
- Długość: 5 m, szerokość: 19 mm
- Pętla na dłoń i klips do mocowania na pasku
- Ogranicznik magnetyczny
- Regulowane ręcznie wciąganie taśmy i blokada przesuwu taśmy
- Stalowa taśma sprężysta



7,22 €
netto
bez VAT

V1714, EAN 4047728017145

Zestaw szczelinomierzy

- Sprawdzanie wymiarów szczelin, odstępów styków, przestrzeni pośrednich
- Nakrętka ustalająca
- Łopatkę zbieżną stożkowo
- 20 arkuszy
- 0,05–1,00 mm



11,- €
netto
bez VAT

Różne narzędzia ręczne Przecinanie i piłowanie



V4690, EAN 4047728046909

Suwmiarka · analogowa

- Do zewnętrznego i wewnętrznego pomiaru w zakresie 0–150 mm
- Podziałka milimetrowa i calowa
- Noniusz 0,05 mm i 1/128"
- Śruba ustalająca
- Głęboki przymiar długościowy
- W kasetce z tworzywa sztucznego
- DIN 862



33,42 €
netto
bez VAT

V1713, EAN 4047728017138

Suwmiarka · cyfrowa

- Do zewnętrznego i wewnętrznego pomiaru w zakresie 0–150 mm
- Podziałka milimetrowa i calowa
- Wskaźnik cyfrowy
- 1,5 V (LR 44) – 180 mAh
- Śruba ustalająca
- Głęboki przymiar długościowy
- W kasetce z tworzywa sztucznego



Zmiana jednostki mm/cale

44,74 €
netto
bez VAT

V1304, EAN 4047728013048

Nożyce uniwersalne

- Długie ostrza wysokiej jakości
- Groty ze stali szlachetnej

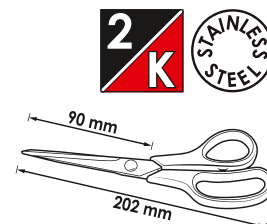
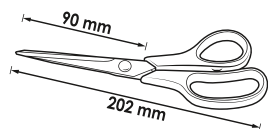

6,36 €
netto
bez VAT

V2790N, EAN 4047728075664

Piła ręczna · mała

- Standardowe brzeszczoty

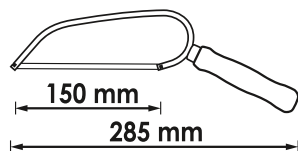

NOWOŚĆ

9,90 €
netto
bez VAT

V1715, EAN 4047728017152

Piła ramowa

- Standardowe brzeszczoty

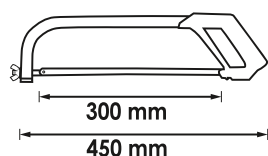

17,68 €
netto
bez VAT

V4651, EAN 4047728**046510**

Nóż składany · outdoorowy

- Długość grotu: 86 mm
- Długość całkowita: 185 mm
- Groź ze stali szlachetnej
- Obudowa uchwytu z aluminium



Z blokadą

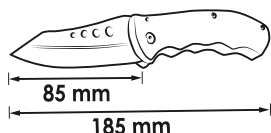

17,25 €
netto
bez VAT

V2627, EAN 4047728**026277**

Nóż uniwersalny

- Ostrze łamane 9 mm
- Obudowa ze stali szlachetnej
- Klips do zaczepiania

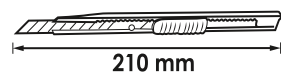

3,45 €
netto
bez VAT



V4308, EAN 4047728**043083**

Ostrza łamane · 9 mm

- Ostrza składają się z 12 pojedynczych ostrzy, które można odłamać po zużyciu
- Do noży uniwersalnych V2627



2,26 €
netto
bez VAT

V4275, EAN 4047728**042758**

Nóż uniwersalny

- Antypoślizgowy, komfortowy uchwyt
- Blokada ostrza z przewodniczą stalową w celu minimalizacji możliwości wypadku
- Magazynek z systemem szybkiej wymiany
- Z 6 ostrzami łamanymi (V4274)

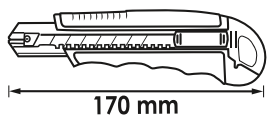

7,98 €
netto
bez VAT



V4274, EAN 4047728**042741**

Ostrza łamane · 18 mm

- Ostrza składają się z ośmiu pojedynczych ostrzy, które można odłamywać po zużyciu
- Do noży uniwersalnych V4275



2,59 €
netto
bez VAT

V1345, EAN 4047728**013451**

Nóż uniwersalny

- Obudowa aluminiowa
- Magazynek z systemem szybkiej wymiany
- Wraz z 10 trapezowymi ostrzami zapasowymi (V1446)

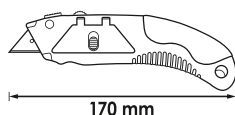

17,14 €
netto
bez VAT



V1446, EAN 4047728**014465**

Zapassowe ostrza trapezowe

- Dzięki kształtowi trapezowemu możliwość 2-krotnego zastosowania
- Do noża uniwersalnego V1345 · V7099
- Z dwoma uchwytami zaciskowymi



5,71 €
netto
bez VAT

V7099, EAN 4047728070997

Uniwersalny nóż składany

- Uniwersalne zastosowanie w magazynie, ogrodzie, gospodarstwie domowym, warsztacie lub przemyśle
- Składany, stąd mniejsze ryzyko urazów
- Zabezpieczenie ostrza w pozycji otwartej
- Szybka wymiana ostrza
- Wysokogatunkowa obudowa aluminiowa

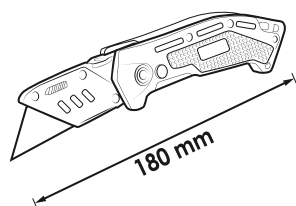

11,- €
netto
bez VAT

V1446, EAN 4047728014465

Zapassowe ostrza trapezowe

- Dzięki kształtowi trapezowemu możliwość 2-krotnego zastosowania
- Do noża uniwersalnego V1345 · V7099
- Z dwoma uchwytami zaciskowymi



10

5,71 €
netto
bez VAT

V7099-S, EAN 4047728071000

Uniwersalny nóż składany · mini

- Uniwersalne zastosowanie w magazynie, ogrodzie, gospodarstwie domowym, warsztacie lub przemyśle
- Składany, stąd mniejsze ryzyko urazów
- Zabezpieczenie ostrza w pozycji otwartej
- Szybka wymiana ostrza
- Wysokogatunkowa obudowa aluminiowa

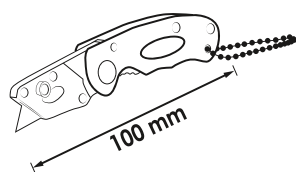

8,84 €
netto
bez VAT

V1447, EAN 4047728070966

Zapassowe ostrza trapezowe

- Dzięki kształtowi trapezowemu możliwość 2-krotnego zastosowania
- Do noży uniwersalnych V7099-S



10

3,02 €
netto
bez VAT

V7099/2, EAN 4047728071123

Zestaw uniwersalnego noża składanego

- Uniwersalne zastosowanie w magazynie, ogrodzie, gospodarstwie domowym, warsztacie lub przemyśle
- Składany, stąd mniejsze ryzyko urazów
- Zabezpieczenie ostrza w pozycji otwartej
- Szybka wymiana ostrza
- Wysokogatunkowa obudowa aluminiowa



2

16,06 €
netto
bez VAT

V1787, EAN 4047728017879

Pilnik płaski

- Uzębienie (nacięcie): 2 = średnie
- DIN 7261

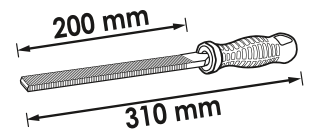

12,40 €
netto
bez VAT

V1788, EAN 4047728017886

Pilnik trójkątny

- Uzębienie (nacięcie): 2 = średnie
- DIN 7261

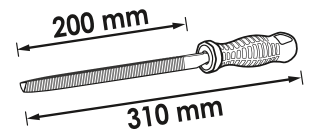

12,40 €
netto
bez VAT

V1789, EAN 4047728017893

Pilnik kwadratowy

- Uzębienie (nacięcie): 2 = średnie
- DIN 7261

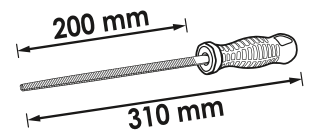

12,40 €
netto
bez VAT

V1790, EAN 4047728017909

Pilnik półokrągły

- Uzębienie (nacięcie): 2 = średnie
- DIN 7261

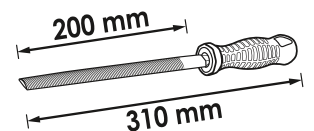

14,55 €
netto
bez VAT

V1801, EAN 4047728018012

Pilnik okrągły

- Uzębienie (nacięcie): 2 = średnie
- DIN 7261

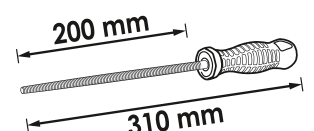

12,40 €
netto
bez VAT

V6809-4, EAN 4047728067720

Szczotka druciana · stalowa · 4-rzędowa

- Obróbka stali
- Włosie stalowe
- Druć: 0,30 mm



4,20 €
netto
bez VAT

V6807-4, EAN 4047728067713

Szczotka druciana · mosiężna · 4-rzędowa

- Delikatne obrabianie wrażliwych powierzchni
- Włosie z mosiądzu
- Druć: 0,30 mm



6,58 €
netto
bez VAT



V6800-50, EAN 4047728067621

Szczotka okrągła · zgrubna

- Usuwanie zgrubnych okładzin i pozostałości, a także silnej korozji
- Druk stalowy
- Trzonek 6 mm
- Maksymalnie 4500 obr./min
- Ø 50 mm
- Wysokość włosia 17 mm

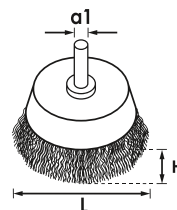

3,34 €
netto
bez VAT

V6800-75, EAN 4047728067638

Szczotka okrągła · zgrubna

- Usuwanie zgrubnych okładzin i pozostałości, a także silnej korozji
- Druk stalowy
- Trzonek 6 mm
- Maksymalnie 4500 obr./min
- Ø 75 mm
- Wysokość włosia 20 mm

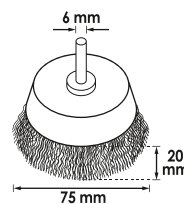

3,99 €
netto
bez VAT

V6802, EAN 4047728067645

Szczotka pędzelkowa

- Usuwanie zadziorów, lakieru, korozji i czyszczenie
- Druk stalowy
- Ø 25 mm
- Trzonek 6 mm
- Maksymalnie 4500 obr./min

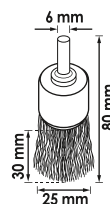

5,07 €
netto
bez VAT

V6803-100, EAN 4047728067669

Szczotka tarczowa

- Usuwanie farby do obróbki cieplnej na połączeniach zgrzewanych
- Druk stalowy
- Trzonek 6 mm
- Maksymalnie 4500 obr./min
- 100 mm Ø

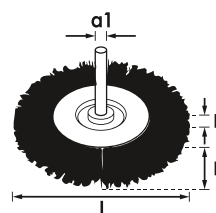

6,58 €
netto
bez VAT

V6803-75, EAN 4047728067652

Szczotka tarczowa

- Usuwanie farby do obróbki cieplnej na połączeniach zgrzewanych
- Druk stalowy
- Trzonek 6 mm
- Maksymalnie 4500 obr./min
- 75 mm Ø

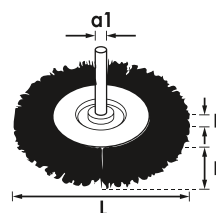

5,50 €
netto
bez VAT

V6806, EAN 4047728067676

Szczotka tarczowa · pleciona

- Usuwanie zgrubnych okładzin i pozostałości, a także silnej korozji lub zgorzeli
- Druk stalowy
- Wersja pleciona
- Ø 75 mm
- Maksymalnie 12500 obr./min

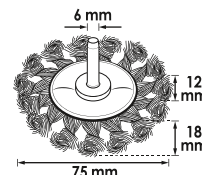

9,49 €
netto
bez VAT

V6801-65, EAN 4047728067683

Szczotka okrągła

- Ciężkie szczotkowanie na większych powierzchniach oraz do usuwania zadziorów, korozji i czyszczenia
- Druk stalowy
- Wersja pleciona
- Ø 65 mm
- Gwint: M14 x 2,0
- Maksymalnie 12500 obr./min

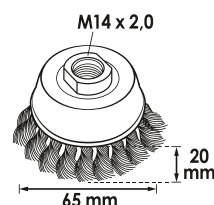

9,49 €
netto
bez VAT

V6804, EAN 4047728067690

Szczotka tarczowa

- Usuwanie zadziorów, lakieru, korozji i czyszczenie
- Utwardzony druk stalowy
- Wersja pleciona
- Ø 115 mm
- Gwint: M14 x 2,0
- Maksymalnie 12500 obr./min

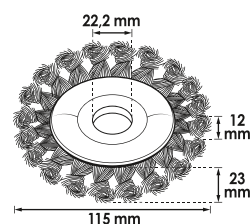

11,97 €
netto
bez VAT

V6805, EAN 4047728067706

Szczotka stożkowa

- Kształt stożka do trudno dostępnych miejsc
- Utwardzony druk stalowy
- Wersja pleciona
- Ø 100 mm
- Gwint: M14 x 2,0
- Maksymalnie 12500 obr./min

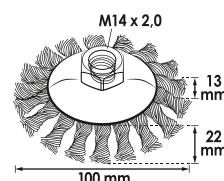

9,92 €
netto
bez VAT

V2626, EAN 4047728026260

Przecinak do rur

- Do rur z miedzi, mosiądzu, metali lekkich i twardych tworzyw PCW

Ø 3–16 mm



14,34 €
netto
bez VAT

V3309, EAN 4047728033091

Przecinak do rur z grzechotką do wydechu

- Przecina stal szlachetną, stal zwykłą, miedź, aluminium
- Funkcja grzechotki:
 - umożliwia prace również w trudno dostępnych miejscach
 - prowadzenie uchwytu obcinającego wokół rury staje się zbyteczne
- Zakres roboczy: 32–67 mm
- Głębokość cięcia: 3 mm



167,- €
netto
bez VAT

V3451, EAN 4047728034517

Zapassowe ostrza

- Ostrza wymienne do przecinaka do rur wydechowych z grzechotką V3309



9,16 €
netto
bez VAT

V1707, EAN 4047728017077

Zestaw wiertel stopniowych HSS



Nr VIGOR	Ø mm	L mm	EAN 4047728+	€
V2394	4–12	65	023948	22,85
V2395	4–20	75	023955	29,75
V2396	4–30	100	023962	80,85

124,- €
netto
bez VAT

Śledź nas na

Instagram



[vigor_equipment_official](#)

Narzędzia dynamometryczne

Klucz dynamometryczny

236

Kątomierz elektroniczny

237



Klucz dynamometryczny

- Wyzwalanie momentu obrotowego: dotykowo i akustycznie
- Dokładność wyzwalania $\pm 4\%$ względem ustawionej wartości (w oznaczonym kierunku obsługi)
- Z numerem seryjnym i certyfikatem
- DIN EN ISO 6789-2:2017, DIN 3120, ISO 1174-1A
- 72 zęby
- 5° Kąt załączenia

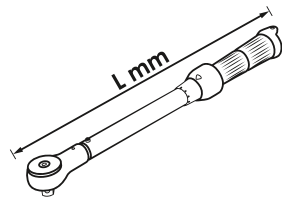

12 1/2 72 5°

Nr VIGOR	Nm	mm	Tolerancja	EAN 4047728+	€
V3898	20 - 120	12 1/2 445	4	038980	150,-
V3441	40 - 200	12 1/2 540	4	034418	150,-
V3899	60 - 320	12 1/2 610	4	038997	171,50

Grzechotka zapadkowa o uzębieniu drobnym



Podziałka skali: 1 Nm



Podwójna skala: Nm oraz lbf.ft.



Uchwyt z oczkiem do zawieszania



Kątomierz elektroniczny



V2795, EAN 4047728027953

Kątomierz elektroniczny

- Drobna podziałka (0,1°)
- Zakres pomiaru kąta do 999° (rozumiany sumarycznie)
- Pomiar kąta w kierunku zgodnym i przeciwnym do ruchu wskazówek zegara
- 99 miejsc w pamięci
- Wskaźnik stanu baterii
- Wskaźnik LED alarmu (migający)
- Wskaźnik alarmu dźwiękowego
- Sygnał akustyczny
- Funkcja automatycznego wyłączenia



167,- €
netto
bez VAT





Narzędzia pneumatyczne

Klucz udarowy

239–240

Grzechotki pneumatyczne

241

Szlifierki palcowe

242

Szlifierki/wiertarki

243

Pistolety pneumatyczne

244–245

Klucz udarowy



V4800N, EAN 4047728075633

Klucz udarowy

- Odprowadzenie powietrza przez rękojeść ku dołowi
- Uchwyt z izolacją termiczną
- Wysokowydajny, podwójny mechanizm udarowy
- Ergonomicznie ukształtowana rękojeść i obudowa ułatwiająca manipulowanie i obsługę

ECO GIANT



12⁵ 1/2"



NOWOŚĆ



Maksymalny moment przy odkręcaniu: 1720 Nm

Wysokowydajny, podwójny mechanizm udarowy

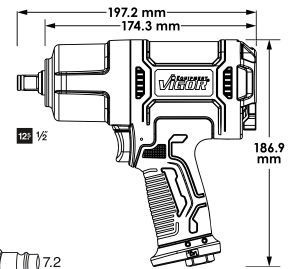

12.91 (4) 7.2

Z szybkozłączem



Nr VIGOR	12 ⁵ 1/2"	max. Nm	Nm	Nm	1/min	L mm	kg	Ø mm	l/min	bar	dB (A)	m/s ²	EAN 4047728+	€
V4800N	12 ⁵ 1/2"	1100	850	1720	8000	202	2.3	10	198.05	6.3	94.10	7.70	075633	99,-

V5671, EAN 4047728056717

Klucz udarowy · mini

- Kompaktowa budowa z myślą o ograniczonych przestrzeniach
- Wielostopniowa regulacja obrotów prawo/lewo przy użyciu jednej ręki
- Odprowadzenie powietrza przez rękojeść ku dołowi
- Uchwyt z izolacją termiczną
- Wysokowydajny mechanizm udarowy Jumbo
- Ergonomicznie ukształtowana rękojeść i obudowa poprawiająca manipulowanie i obsługę

MINI GIANT



12⁵ 1/2"



Mechanizm udarowy „Jumbo”



Maksymalny moment przy odkręcaniu: 1000 Nm

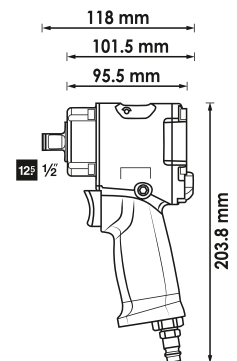

12.91 (4) 7.2

Z szybkozłączem

Porównanie V5671 z V4800N



Wielostopniowa regulacja obrotów prawo/lewo przy użyciu jednej ręki



Nr VIGOR	12 ⁵ 1/2"	max. Nm	Nm	Nm	1/min	L mm	kg	Ø mm	l/min	bar	dB (A)	m/s ²	EAN 4047728+	€
V5671	12 ⁵ 1/2"	610	474	1000	8500	118	1.45	10	141.5	6.3	94.6	5.99	056717	147,50

V3653, EAN 4047728036535

Klucz udarowy

- Wielostopniowa regulacja obrotów prawo/lewo przy użyciu jednej ręki
- Odprowadzenie powietrza przez rękojeść ku dołowi
- Uchwyt z izolacją termiczną
- Wysokowydajny, podwójny mechanizm udarowy
- Ergonomicznie ukształtowana rękojeść i obudowa poprawiają manipulowanie i obsługę

GIGA GIANT



12⁵ 1/2"



Wysokowydajny, podwójny mechanizm udarowy

Maksymalny moment przy odkręcaniu: 1890 Nm

Wielostopniowa regulacja obrotów prawo/lewo przy użyciu jednej ręki

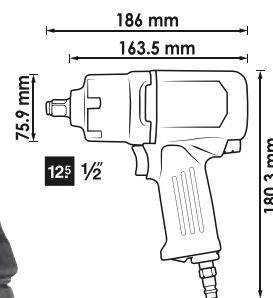

12.91 (4) 7.2
Z szybkozłączem

Nr VIGOR	12 ⁵ 1/2"	max. Nm	Nm	Nm	1/min	mm	kg	Ø mm	l/min	bar	dB (A)	m/s ²	EAN 4047728+	€
V3653	12 ⁵ 1/2"	1290	700	1890	8500	186	1.95	10	113	6.3	96	12.92	036535	283,-

V6899, EAN 4047728068994

Klucz udarowy

- Wielostopniowa regulacja obrotów prawo/lewo przy użyciu jednej ręki
- Uchwyt z izolacją termiczną
- Odprowadzenie powietrza przez rękojeść ku dołowi
- Wysokowydajny, podwójny mechanizm udarowy
- Ergonomicznie ukształtowana rękojeść i obudowa poprawiają manipulowanie i obsługę

GIGA GIANT



20 3/4"



Wysokowydajny, podwójny mechanizm udarowy

Maksymalny moment przy odkręcaniu: 1890 Nm

Wielostopniowa regulacja obrotów prawo/lewo przy użyciu jednej ręki

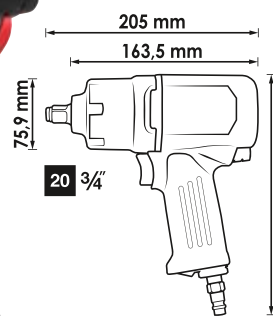

12.91 (4) 7.2
Z szybkozłączem

Nr VIGOR	20 3/4"	max. Nm	Nm	Nm	1/min	mm	kg	Ø mm	l/min	bar	dB (A)	m/s ²	EAN 4047728+	€
V6899	20 3/4"	1290	1890	1890	8000	205	2.2	10	142	6.3	118.2	13.20	068994	305,-

Grzechotki pneumatyczne



V5674, EAN 4047728**056748**

Grzechotka pneumatyczna

- Do ograniczonej przestrzeni
- Z funkcją przełączania na głowicy grzechotkowej

QUICKGIANT

6.3 1/4"

12.91(€) 7.2
Z szybkozłączem

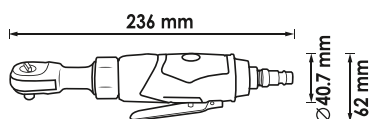

Nr VIGOR		max. Nm	1/min	L mm	kg	Ø mm	l/min	bar	dB (A)	m/s ²	EAN 4047728+	€
V5674	6.3 1/4"	35.2	240	236	0.6	10	77	6.3	87.5	3.47	056748	65,76

V6554, EAN 4047728**065542**

Grzechotka pneumatyczna

- Do ograniczonej przestrzeni
- Z funkcją przełączania na głowicy grzechotkowej

QUICKGIANT

10 3/8"

12.91(€) 7.2
Z szybkozłączem

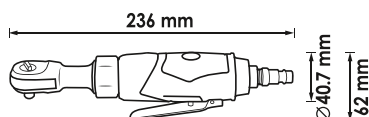

Nr VIGOR		max. Nm	1/min	L mm	kg	Ø mm	l/min	bar	dB (A)	m/s ²	EAN 4047728+	€
V6554	10 3/8"	35.2	240	236	0.6	10	77	6.3	87.5	3.47	065542	63,60

V5675, EAN 4047728**056755**

Grzechotka pneumatyczna

- Do ograniczonej przestrzeni
- Z funkcją przełączania na głowicy grzechotkowej

QUICKGIANT

12.5 1/2"

12.91(€) 7.2
Z szybkozłączem

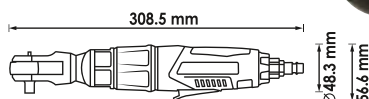

Nr VIGOR		max. Nm	1/min	L mm	kg	Ø mm	l/min	bar	dB (A)	m/s ²	EAN 4047728+	€
V5675	12.5 1/2"	67	160	308.5	1.2	10	114	6.3	100.5	3.47	056755	91,63



V5672, EAN 4047728056724

Szlifierka jednoręczna · wersja prosta

- Frezy, tarcze tnące, korpusy szlifierskie z uchwytem zaciskowym 3 i 6 mm



Z uchwytem zaciskowym Ø 3 mm

Z uchwytem zaciskowym Ø 6 mm

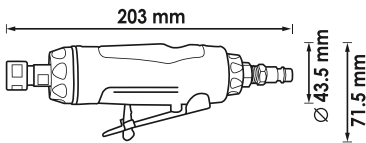

SPEED GIANT

12.91 (w) 7.2

Z szybkozłączem



Nr VIGOR	mm	1/min	L mm	W Watt	kg	Ø mm	l/min	bar	dB (A)	m/s ²	EAN 4047728+	€
V5672	3-6 mm	22000	203	350	0.54	10	128.2	6.3	97.1	2.90	056724	53,90

V5673, EAN 4047728056731

Szlifierka jednoręczna · wersja kątowa

- Frezy, tarcze tnące, korpusy szlifierskie z uchwytem zaciskowym 3 i 6 mm



Z uchwytem zaciskowym Ø 3 mm

Z uchwytem zaciskowym Ø 6 mm

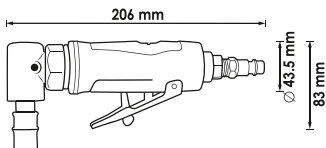

SPEED GIANT

12.91 (w) 7.2

Z szybkozłączem



Nr VIGOR	mm	1/min	L mm	W Watt	kg	Ø mm	l/min	bar	dB (A)	EAN 4047728+	€
V5673	3-6 mm	20000	206	250	0.45	10	85.5	6.3	101.6	056731	79,77

V6906, EAN 4047728069069

Zestaw z szlifierką jednoręczną · mini

- Wersja prosta
- Wersja mała do ograniczonych przestrzeni
- Do szlifowania, polerowania lub usuwania zadziórów
- Z uchwytem zaciskowym do mocowań 3 i 6 mm
- Odprowadzenie powietrza przez rękojęć ku dołowi
- Wraz z 10-częściowym zestawem kamieni szlifierskich V6906-10

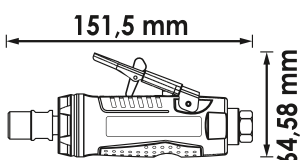

SPEED GIANT

V6906-10, EAN 4047728069571

Zestaw kamieni szlifierskich

- Kamienie szlifierskie do szlifierek jednoręcznych VIGOR V6906 · V5672 · V5673



11,- €

Nr VIGOR	mm	1/min	W Watt	kg	Ø mm	l/min	bar	dB (A)	EAN 4047728+	€
V6906	3-6 mm	25000	185	0.31	10	85	6.3	102	069069	50,13

V6903, EAN 4047728069038

Szlifierka kątowa

- Wersja zaokrąglona do prac w ograniczonych przestrzeniach
- Wersja wytrzymała i poręczna
- Uniwersalne zastosowanie do obróbki najróżniejszych materiałów
- Regulowana blacha ochronna tłumi wirującą iskry i zbiera resztki materiałów
- Odprowadzenie powietrza przez rękojeść ku dołowi
- Do tarcz tnących V6811-76 (76 x 1,6 x 10 mm)

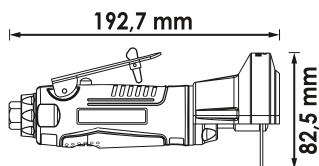

RAZEGIAN



12.91 (netto) 7.2

Z szybkozłączcem



Nr VIGOR	mm	1/min	mm	W Watt	Ø mm	l/min	bar	dB (A)	EAN 4047728+	€
V6903	10 mm	18000	192.7	245	10	128	6.3	90.4	069038	64,68

V6904, EAN 4047728069045

Wiertarka

- Uchwyt wiertarski do szybkiego mocowania
- Odprowadzenie powietrza przez rękojeść ku dołowi
- Obsługa jedną ręką z ergonomicznym uchwytem
- Lżejsza i mniejsza niż wiertarki konwencjonalne lub wiertarki z kablem

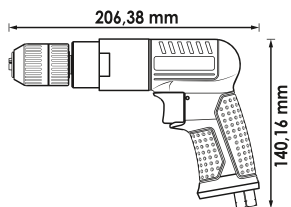

DRILLGIANT



Ø 1-10 mm



12.91 (netto) 7.2

Z szybkozłączcem

Nr VIGOR	mm	1/min	mm	W Watt	kg	Ø mm	l/min	bar	dB (A)	EAN 4047728+	€
V6904	1-10 mm	1800	206	245	1	10	114	6.3	103	069045	72,23

V6905, EAN 4047728069052

Przyrząd do kontroli ciśnienia powietrza przy pompowaniu opon

- Obsługa jedną ręką z ergonomicznym uchwytem
- Manometr w osłonie gumowej do ochrony przed lekkimi uderzeniami
- Manometr precyzyjny z możliwością łatwego odczytu w barach i PSI
- Podziałka: 0,1 bara
- Dźwignia napełniająca i przycisk spustowy o dobrym dozowaniu, z łatwym dostępem na rękojeści
- Przycisk spustowy do wyrównywania napełnienia

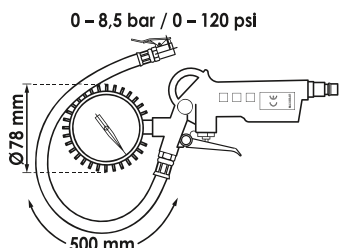

0 - 8,5 bar / 0 - 120 psi

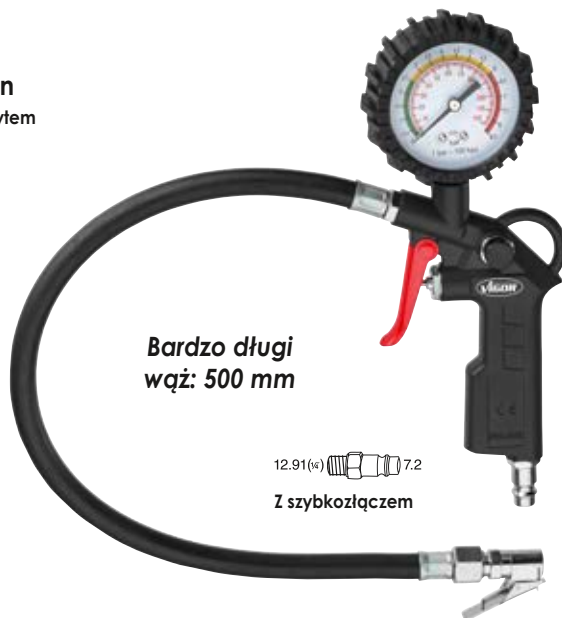

FILLGIANT



Bardzo długi
wąż: 500 mm

12.91 (netto) 7.2

Z szybkozłączcem

18,33 €
netto bez VAT



V7135, EAN 4047728071352

Pistolet do przedmuchiwania · krótki

- Szybkie oczyszczanie lub usuwanie wiórów oraz innych ciał obcych
- Obudowa z aluminium o długiej żywotności
- Z uchwytem do zawieszania, w złączeniu

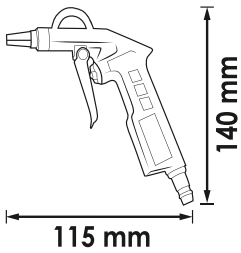

10,67 €
netto
bez VAT



V7135-150, EAN 4047728071369

Pistolet do przedmuchiwania · długi

- Szybkie oczyszczanie lub usuwanie wiórów oraz innych ciał obcych
- Obudowa z aluminium o długiej żywotności
- Z uchwytem do zawieszania, w złączeniu

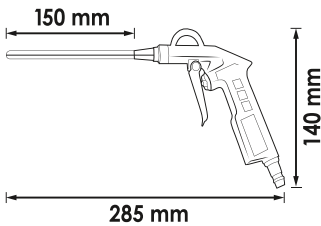
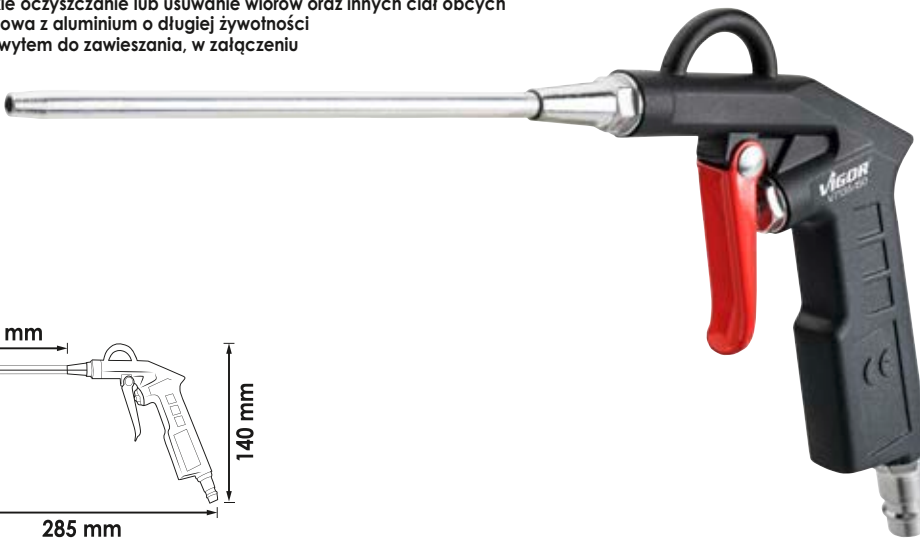

13,91 €
netto
bez VAT



V7143-10, EAN 4047728071437

Zwijacz węża

- Redukuje zagrożenie urazami, gdyż węże nie leżą w nieładzie
- Kompaktowa obudowa, wraz z otwieraną klapką do usuwania zabrudzeń lub do porządkowania węża
- Uchwyt ścienny: możliwość wychylenia 180°
- Automatyczne nawijanie przez ściągacz prowadzący
- Adapter sprężonego powietrza zainstalowany
- Hybrydowy wąż polimerowy
- Funkcja Auto Stop
- Obudowa z polipropylenu odporna na uderzenia
- Dostosowana siła wciągania
- Ciśnienie robocze maksymalnie: 12 barów

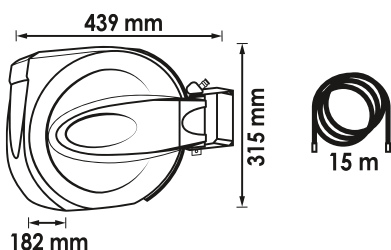

106,50 €
netto
bez VAT



3/8" Gwint przyłącza

V4322, EAN 4047728**043229**

Pistolet do środka do ochrony podwozi

- Do standardowych kartuszy 1000 ml
- Dołączony elastyczny wąż o długości 500 mm zakończony dyszą rozpylającą do wytwarzania dookólnej mgiełki woskowej zapewnia bezproblemowe nanoszenie powłoki woskowej w przestrzenie wydrążone i pośrednie
- Proste nanoszenie natryskowe na podwozie powłok ochronnych (lub powłok wyłumiających) za pomocą standardowo zainstalowanej dyszy
- Sposób użycia: otworzyć kartusz, wprowadzić do kartusza rurę ssącą, przykręcić kartusz. Gotowe!



NOWOŚĆ



33,50 €
netto
bez VAT

V6907, EAN 4047728**075497**

Minipraska smarowa

- Łatwa wymiana tubki smaru przez gwint wkręcany
- Tłoczenie: 0,45 ml / skok
- Smarownicza w wersji 30° i 90°
- Gwint wewnętrzny M 15 x 1,5



NOWOŚĆ



22,40 €
netto
bez VAT

V6907-1, EAN 4047728**075503**

Smar wysokowydajny

- Smarowanie mechanizmów udarowych, wrzecion i skręceń
- Wymienna tubka smaru do V6907
- Ochrona antykorozyjna dzięki dobrej przyczepności do powierzchni metalowych
- Ilość napełnienia: 100 ml
- Gwint zewnętrzny: M 15 x 1,5



NOWOŚĆ

6,90 €
netto
bez VAT





Ogólne wyposażenie warsztatu

V4241, EAN 4047728042413

Klucz do szaf sterowniczych Sub Maker Quadro 10 w 1

- Do prawie wszystkich powszechnie stosowanych zamków w instalacjach sanitarnych, ogrzewania, budowlanych, wentylacji, klimatyzacji itp.

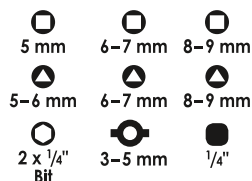

MADE IN GERMANY

26,²⁰ €
netto
bez VAT

V4228, EAN 4047728042284

Klucz do stosowania na placach budowy MasterKey Bau

- Do powszechnie stosowanych zamków w instalacjach sanitarnych, ogrzewania, budowlanych, wentylacji, klimatyzacji itp.
- Kwadratowy sworzeń umożliwiający obsługę orzecha zamka bez użycia klamki drzwiowej i kwadratowego trzpienia

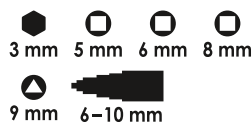

MADE IN GERMANY

Odlew ciśnieniowy cynkowy

17,²⁵ €
netto
bez VAT

V4227, EAN 4047728042277

Klucz do stosowania na placach budowy MasterKey Elektro

- Do prawie wszystkich powszechnie stosowanych zamków w instalacjach sanitarnych, elektrycznych, ogrzewania, wentylacji, klimatyzacji itp.



MADE IN GERMANY

Odlew ciśnieniowy cynkowy

17,⁷⁹ €
netto
bez VAT

V4279, EAN 4047728**042796**

Zestaw szpachelek japońskich · metal

- Do nanoszenia materiału, wygładzania powierzchni oraz do użytku w wielu innych obszarach
- Szerokość szpachelki 50 · 80 · 100 · 120 mm

MADE IN GERMANY



Z bardzo elastycznej taśmy z blachy ze stali sprężynowej



7,22 €
netto
bez VAT

V4278, EAN 4047728**042789**

Zestaw szpachelek japońskich · tworzywo sztuczne

- Do nanoszenia materiału, wygładzania powierzchni oraz do użytku w wielu innych obszarach
- Do prac przy karoserii, np. wypełniania dziur i garbów, oraz do użytku w wielu innych obszarach
- Szerokość szpachelki 50 · 80 · 100 · 120 mm

MADE IN GERMANY



7,22 €
netto
bez VAT

V5480, EAN 4047728**054799**

Zestaw lusterek inspekcyjnych teleskopowych

- Kontrola wzrokowa w trudno dostępnych miejscach
- Podwójny przegub sprężynowy do zaglądania w niewidoczne miejsca
- Wymienne lustro dzięki systemowi szybkiej wymiany z uchwytem 6,3 mm

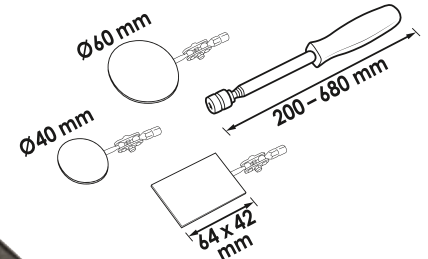

Lustro wymienne dzięki systemowi szybkiej wymiany



Szybkie rozpoznanie np. wycieku oleju, korozji lub połączeń wtykowych

57,13 €
netto
bez VAT

V1740, EAN 4047728068673

Chwytnak magnetyczny · półelastyczny

- Wysuwany magnes umożliwia punktowe mocowanie
- Wysokiej jakości uchwyt z tworzywa sztucznego
- Półelastyczny trzonek



28,57 €
netto
bez VAT

V1741, EAN 4047728017411

Teleskopowy chwytnak magnetyczny

- Chwytnak części metalowych również w niedostępnych miejscach
- Wysuwany
- Praktyczny klips do zaczepiania



12,83 €
netto
bez VAT

V1764, EAN 4047728017640

Chwytnak pazurowy z magnesem · elastyczny

- Chwytnak drobnych części, takich jak śruby, nakrętki itp., w niedostępnych miejscach
- Z magnesem zapewniającym dodatkowe utrzymanie
- Funkcja chwytania i magnetyczna



20,37 €
netto
bez VAT

V1438, EAN 4047728014380

Zestaw pęset

- Precyzyjne prace np. w trudno dostępnych miejscach
- Duża przyczepność
- Stal szlachetna



11,- €
netto
bez VAT

V5512, EAN 4047728055123

Lutownica gazowa – zestaw

- Lutowanie, topienie, obkurczanie, cięcie na gorąco za pomocą siedmiu różnych adapterów
- Elastyczne, autonomiczne zastosowanie dzięki zasilaniu gazowemu
- Urządzenie łączy w sobie trzy funkcje:
 - lutownica, temperatura maksymalna: 450 °C
 - palnik, temperatura maksymalna: 1300 °C
 - dmuchawa gorącego powietrza, temperatura maksymalna: 600 °C
- Niewielkie i poręczne do wykonywania bezpośrednich prac, np. przy pojazdach
- Płynna regulacja gazu do optymalnego ustawiania odpowiednio do wykonywanej pracy i danego materiału
- Temperatura płomienia maksymalnie: 1300 °C
- Stojak do wykonywania prac stacjonarnych
- Zapłon piezoelektryczny
- Napełnianie standardowym gazem do zapalniczek / butanem zgodnym z normami ISO
- Zawartość:
 - lutownica gazowa
 - grzałka kolby lutowniczej 3,5 mm
 - grzałka kolby lutowniczej 4,5 mm
 - nakładka do koszulek termokurczliwych
 - końcówka do cięcia
 - kapturek z gąbki do czyszczenia grzałek
 - drut lutowniczy



Ulepszone końcówki lutownicze



Wskaźnik poziomu napełnienia



Zawór gazu



Stal szlachetna



Możliwość elastycznego użycia w każdym miejscu dzięki stosowaniu gazu

67,91 €
netto
bez VAT

V5488, EAN 4047728054881

Miska warsztatowa uniwersalna · 50 l

- Zastosowanie jako miska do czyszczenia, miska na zanieczyszczenia, miska olejowa, miska do przechowywania, miska do dezynfekcji, miska na przecieki, miska transportowa, miska na paszę, np. w budowie instalacji sanitarnych i grzewczych, zakładach produkcyjnych i warsztatach samochodów ciężarowych, myślistwie, chemii/laboratoriach, przemyśle spożywczym / rzeźnictwie, wędkarstwie, hodowli zwierząt, stadninach koni itd.
- Odporność na ługi i kwasy

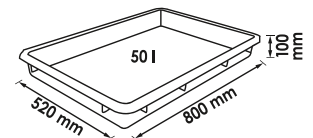

Uniwersalne zastosowanie dzięki dużej pojemności

62,52 €
netto
bez VAT

V5677, EAN 4047728056779

Miska magnetyczna z ramką z tworzywa sztucznego

- Dwa silne magnesy do mocowania np. na pomostach podnoszących, wózkach narzędziowych, maszynach itd.
- Odkładanie magnetycznych i niemagnetycznych drobnych części – wolne ręce podczas pracy
- Ramka z tworzywa sztucznego zapewnia powierzchnię do odkładania śrub z tworzywa sztucznego itp. oraz dodatkowo służy jako miska ociekowa
- Drobne części są odkładane w widocznym miejscu, co umożliwi ich łatwe ponowne znalezienie

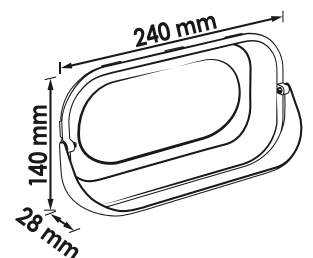

Mały pomocnik w utrzymaniu wielkiego porządku

18,87 €
netto
bez VAT

V5678, EAN 4047728070539

Miska magnetyczna

- Przechowywanie śrub, uszczelek lub drobnych części
- Mocowanie na wózkach warsztatowych, pomostach podnoszących lub szafkach metalowych
- Do warsztatów, zakładów produkcyjnych lub dla hobbystów
- Stabilna obudowa z tworzywa sztucznego ze zoptymalizowanymi magnesami
- Duży otwór umożliwia dobry wgląd do półmiska
- Osłona gumowa na magnesach zapobiega uszkodzeniom
- Miska magnetyczna z obustronnym magnesem – drobne części o właściwościach magnetycznych przyczepiają się do tylnej ścianki
- Dodatkowa stabilizacja pod magnesami sprzyjająca płaskiemu ułożeniu miski
- Siła przyciągania magnetycznego: około 2,5 kg

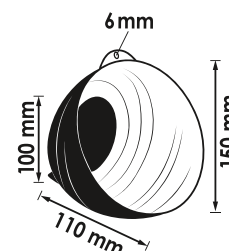

7,44 €
netto
bez VAT

V6468, EAN 4047728064682

Przyrząd do ustawiania dysz z magnesem

- Ustawienie dysz układu spryskiwaczy szyb
- Dodatkowa funkcja jako chwytak magnetyczny
- Klips do zaczeplania



Wąska igła wtykana $\varnothing 0,6$ mm

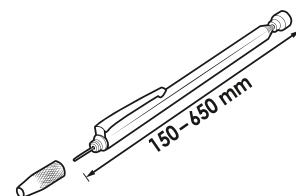

Przy zakupie min. 16 sztuk
z ekspozytorem

13,91 €
netto
bez VAT

V7221, EAN 4047728072212

Narzędzie nastawcze do dysz spryskiwaczy · MERCEDES-BENZ

- Bezszkodzeniowe nastawianie dysz wachlarzowych do układu spryskiwania szyb w MERCEDES-BENZ W204 · W207 · W212 · W218
- Optymalne nastawianie dysz wachlarzowych do układu spryskiwania szyb w MERCEDES-BENZ
- Pasujący profil głowicy dyszy
- Napęd za pomocą sześciokąta zewnętrznego: 6 mm
- Do następujących modeli: W204 · W207 · W212 · W218
- Długość całkowita: 67 mm

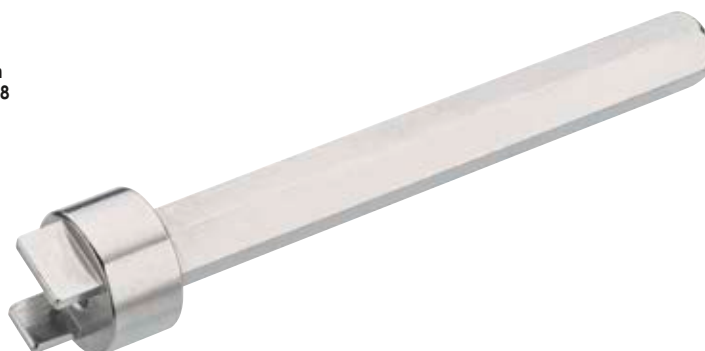

16,06 €
netto
bez VAT



V6742, EAN 4047728067423

Magnetyczny uchwyt do narzędzi

- Przyłożenie siły kluczy nasadowych, kluczy udarowych, kluczy dynamometrycznych lub węży bezpośrednio na miejscu
- Silne magnesy (każdy o średnicy 80 mm) gwarantują dobre trzymanie na pomostach podnoszących, wózkach narzędziowych lub innych podłożach zawierających żelazo
- Siła przyciągania magnetycznego: około 20 kg



Optymalne przyłożenie siły kluczy nasadowych i kluczy udarowych bezpośrednio na miejscu

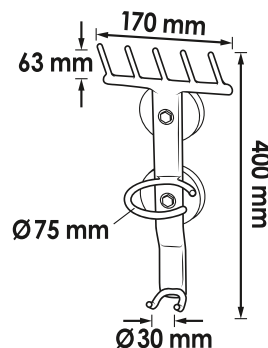

31,80 €
netto bez VAT

V6605, EAN 4047728066051

Ochroniacz na błotnik

- Ochrona przed wgnieceniami, zadrapaniami, zanieczyszczeniem olejem i brudem
- Wielkość uniwersalna
- Nie zakrywa kół

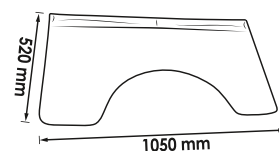

33,42 €
netto bez VAT

V6606, EAN 4047728066068

Wielorazowy ochroniacz siedzenia

- Ochrona fotela samochodowego przed zabrudzeniem
- Uniwersalna wielkość, do większości pojazdów osobowych i popularnych pojazdów użytkowych
- Lekki nylon, powłoka PU
- Odporny na wodę, smary i olej
- Zawartość: 1 szt.
- Nadaje się do prania w temperaturze 40°C



Wymiary:
dł. 1350 × szer. 760 mm

19,40 €
netto bez VAT

Rękawice robocze

- Prace montażowe w warsztacie, magazynie, w branży logistyki i wszędzie tam, gdzie znaczenie ma duża pewność chwytu i precyzja
- Lekkie dziane rękawice poliestrowe z ergonomicznym dopasowaniem
- EN 388:2003 (3131A)



Czarna powłoka PU na wewnętrznej stronie rąk

Nr VIGOR	Rozmiar rękawic	EAN 4047728+	€
V6435	9 / L	064354	1,51
V6435-XL	10 / XL	069984	1,40

V2338, EAN 4047728023382

Maty ochronna

- Komfortowa praca w warsztacie, zakładzie przemysłowym, ogrodzie lub gospodarstwie domowym
- Pianka wysokiej jakości
- Ochrona kolan
- Izolacja cieplna
- Odporny na wodę i olej
- Z uchwytem do przenoszenia

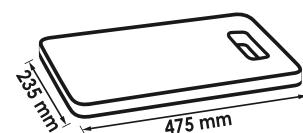

Komfortowa i chroniąca stawy praca w warsztacie, zakładzie przemysłowym, ogrodzie lub gospodarstwie domowym

19,94 €
netto
bez VAT

V2338-XL, EAN 4047728071444

Maty warsztatowa

- Komfortowa praca na podłodze w warsztacie, zakładzie przemysłowym, ogrodzie lub gospodarstwie domowym
- Duża powierzchnia do leżenia
- Pianka wysokiej jakości
- Chroni stawy
- Wydajna i utrzymująca ciepło pianka
- Z dwoma uchwytami do przenoszenia

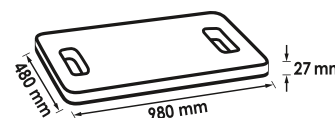

32,23 €
netto
bez VAT

V6973, EAN 4047728069731

Leżanka warsztatowa do montażu

- Głowica z miękką podkładką
- Dwie boczne półki na śruby lub inne małe części
- Wysokogatunkowa obróbka z tworzywa sztucznego
- Łatwe w czyszczeniu
- Sześć rolek z twardego tworzywa sztucznego
- Obciążalność maksymalnie 150 kg



Wygodna praca pod pojazdem

76,54 €
netto
bez VAT

V6973-1, EAN 4047728069748

Rolka zapasowa do leżanki warsztatowej do montażu



9,49 €
netto
bez VAT

V2316, EAN 4047728023160

Lampa składana LED

- akumulator litowo-jonowy 3,6 V
- 3,5-4 h
- 5 LED = 300 lx przy 60 cm
- 18 LED = 800 lx przy 60 cm
- 200 g około
- Wysokość: 220 mm
- IP30

5 LED = 5 h Zdejmowany

18 LED = 1,5 h



47,32 €
netto
bez VAT

V2347, EAN 4047728023474

Ładowarka 12 V do lampy składanej LED V2316



6,36 €
netto
bez VAT

V6299, EAN 4047728062039

Termometr na podczerwień

- Laser do pomiaru bezdotykowego w różnych obszarach zastosowań takich jak np. pojazdy mechaniczne, przemysł, gospodarstwa domowe, instalacje gazowe, grzewcze, klimatyzacyjne itp.
- Zakres pomiarowy: od -35°C do +630°C
- Uniwersalny zakres zastosowania
- Wytrzymała obudowa z tworzywa sztucznego
- Laser o czerwonym świetle
- Funkcja automatycznego wyłączenia
- Z baterią blokową 9 V
- Attest CE



Podświetlany wyświetlacz cyfrowy LCD



Pomiar temperatury w czasie kilku sekund po naciśnięciu guzika

113,- €
netto
bez VAT

V4646, EAN 4047728**046466**

Zestaw szczotek

- Profesjonalne czyszczenie cylindrów, rur, tulei itp. oraz usuwanie z nich zadziorów
- Do pracy z wiertarkami i wiertłami pneumatycznymi (przy zastosowaniach maszynowych stosować tylko prawe obroty)
 - 12 szczotek nylonowych: Ø 8 · 9 · 10 · 11 · 12 · 13 · 14 · 15 · 16 · 17 · 18 · 19 mm
 - 12 szczotek stalowych: Ø 8 · 9 · 10 · 11 · 12 · 13 · 14 · 15 · 16 · 17 · 18 · 19 mm
 - 12 szczotek z powłoką mosiężną: Ø 8 · 9 · 10 · 11 · 12 · 13 · 14 · 15 · 16 · 17 · 18 · 19 mm
 - 1 uchwyt ręczny z gniazdem i szybką blokadą
 - 1 przedłużka 150 mm



55,52 €
netto
bez VAT

Części zamienne 10-pak



Nr VIGOR	Opis	EAN 4047728+	€
V4646M-8	Zestaw szczotek mosiężnych Ø 8 mm	054102	16,06
V4646M-9	Zestaw szczotek mosiężnych Ø 9 mm	054119	16,06
V4646M-10	Zestaw szczotek mosiężnych Ø 10 mm	054126	16,06
V4646M-11	Zestaw szczotek mosiężnych Ø 11 mm	054133	16,06
V4646M-12	Zestaw szczotek mosiężnych Ø 12 mm	054140	16,06
V4646M-13	Zestaw szczotek mosiężnych Ø 13 mm	054157	16,06
V4646M-14	Zestaw szczotek mosiężnych Ø 14 mm	054164	16,06
V4646M-15	Zestaw szczotek mosiężnych Ø 15 mm	054171	17,79
V4646M-16	Zestaw szczotek mosiężnych Ø 16 mm	054188	17,79
V4646M-17	Zestaw szczotek mosiężnych Ø 17 mm	054195	17,79
V4646M-18	Zestaw szczotek mosiężnych Ø 18 mm	054201	17,79
V4646M-19	Zestaw szczotek mosiężnych Ø 19 mm	054218	17,79



Nr VIGOR	Opis	EAN 4047728+	€
V4646N-8	Zestaw szczotek nylonowych Ø 8 mm	054225	14,34
V4646N-9	Zestaw szczotek nylonowych Ø 9 mm	054232	14,34
V4646N-10	Zestaw szczotek nylonowych Ø 10 mm	054249	14,34
V4646N-11	Zestaw szczotek nylonowych Ø 11 mm	054256	14,34
V4646N-12	Zestaw szczotek nylonowych Ø 12 mm	054263	14,34
V4646N-13	Zestaw szczotek nylonowych Ø 13 mm	054270	14,34
V4646N-14	Zestaw szczotek nylonowych Ø 14 mm	054287	14,34
V4646N-15	Zestaw szczotek nylonowych Ø 15 mm	054294	14,34
V4646N-16	Zestaw szczotek nylonowych Ø 16 mm	054300	14,34
V4646N-17	Zestaw szczotek nylonowych Ø 17 mm	054317	14,34
V4646N-18	Zestaw szczotek nylonowych Ø 18 mm	054324	14,34
V4646N-19	Zestaw szczotek nylonowych Ø 19 mm	054331	14,34

Nr VIGOR	Opis	EAN 4047728+	€
V4646S-8	Zestaw szczotek stalowych Ø 8 mm	053587	14,34
V4646S-9	Zestaw szczotek stalowych Ø 9 mm	053594	14,34
V4646S-10	Zestaw szczotek stalowych Ø 10 mm	053600	14,34
V4646S-11	Zestaw szczotek stalowych Ø 11 mm	054010	14,34
V4646S-12	Zestaw szczotek stalowych Ø 12 mm	054027	14,34
V4646S-13	Zestaw szczotek stalowych Ø 13 mm	054034	14,34
V4646S-14	Zestaw szczotek stalowych Ø 14 mm	054041	14,34
V4646S-15	Zestaw szczotek stalowych Ø 15 mm	054058	16,06
V4646S-16	Zestaw szczotek stalowych Ø 16 mm	054065	16,06
V4646S-17	Zestaw szczotek stalowych Ø 17 mm	054072	16,06
V4646S-18	Zestaw szczotek stalowych Ø 18 mm	054089	16,06
V4646S-19	Zestaw szczotek stalowych Ø 19 mm	054096	16,06

Tarcze szlifierskie listkowe 115 mm

- Duża skuteczność usuwania i bezproblemowe szlifowanie powierzchni ze stali i stali szlachetnej bez smarowania. Nie pozostawia zarysowań na obrabianym przedmiocie
- Uniwersalna podkładka podatna ząbkowana o długiej żywotności
- Zawartość: 10 szt.



Nr VIGOR	XX	Ø zewnętrzna mm	Ø uchwyty zaciskowego mm	Ziarnistość	1/min	EAN 4047728+	€
V6810-115K40	10	115	22.23	40	13280	067737	26,84
V6810-115K60	10	115	22.23	60	13280	067744	26,84
V6810-115K80	10	115	22.23	80	13280	067751	26,84

Tarcze szlifierskie listkowe 125 mm

- Duża skuteczność usuwania i bezproblemowe szlifowanie powierzchni ze stali i stali szlachetnej bez smarowania. Nie pozostawia zarysowań na obrabianym przedmiocie
- Uniwersalna podkładka podatna ząbkowana o długiej żywotności
- Zawartość: 10 szt.



Nr VIGOR	XX	Ø zewnętrzna mm	Ø uchwyty zaciskowego mm	Ziarnistość	1/min	EAN 4047728+	€
V6810-125K40	10	125	22.23	40	12200	067782	27,92
V6810-125K60	10	125	22.23	60	12200	067775	27,92
V7010-125K80	10	125	22.23	80	12200	070690	27,92

Tarcze tnące

- Tarcze tnące do przecinania z ręki do obróbki stali nierdzewnej i stali, m.in. do cienkich blach (np. karoserii), lin stalowych, profili, rur, metali nieżelaznych i materiałów odpornych na wysokie temperatury
- Tarcza o dobrych właściwościach tnących i długim okresie eksploatacji



Nr VIGOR	XX	Ø zewnętrzna mm	Ø uchwyty zaciskowego mm	Grubość [mm]	1/min	EAN 4047728+	€
V6811-76	25	76	22.23	1.6	20100	070287	44,20
V6811-115	10	115	22.23	1	13280	067287	11,-
V6811-125	10	125	22.23	1	12200	067768	12,18

V7106, EAN 4047728071062

Chwytek przyssawkowy · pojedynczy

- Do noszenia, podnoszenia i trzymania szyb, płyt drewnianych, lusterek itp.
- Przyssawka dopasowuje się do gładkich, wolnych od pyłu powierzchni
- Dźwignia zwalniająca dla ułatwienia obsługi
- Mocowanie na zasadzie utworzenia podciśnienia w przyssawkach
- Stabilna konstrukcja z aluminium
- Maksymalna nośność: 50 kg

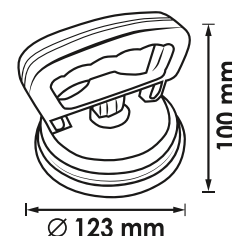

16,06 €
netto
bez VAT

V7107, EAN 4047728071079

Chwytek przyssawkowy · podwójny

- Do noszenia, podnoszenia i trzymania szyb, płyt drewnianych, lusterek itp.
- Przyssawka dopasowuje się do gładkich, wolnych od pyłu powierzchni
- Dźwignia zwalniająca dla ułatwienia obsługi
- Mocowanie na zasadzie utworzenia podciśnienia w przyssawkach
- Stabilna konstrukcja z aluminium
- Maksymalna nośność: 100 kg

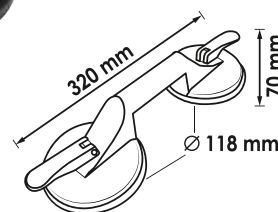
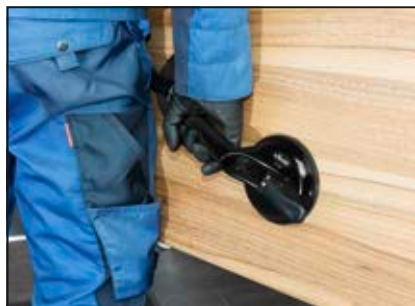

32,23 €
netto
bez VAT

V5531, EAN 4047728055314

Jednoręczny minichwytek przyssawkowy

- Do podnoszenia, noszenia i trzymania
- Ustawianie i zakładanie lusterek
- Obsługa jedną ręką za pomocą dźwigni
- Maksymalna nośność: 8 kg

Z przyciskiem zwalniającym

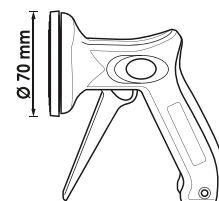

19,40 €
netto
bez VAT

Narzędzie do usuwania zadziorów od zewnątrz

- Do usuwania zadziorów na śrubach i gwintach, a także do spasowywania zdeformowanych wałów napędowych, końcówek drążków kierowniczych lub szpilek na piaście
- Napęd sześciokątny 6,3 mm
- Prędkość obrotowa: 0-500 obr./min
- Ostrza wykonane z wysoce wytrzymałej stali wolframowej
- Odpowiednie do następujących materiałów:
 - Stal szlachetna
 - Stal
 - Mosiądz
 - Metale nieżelazne
 - Tworzywa sztuczne

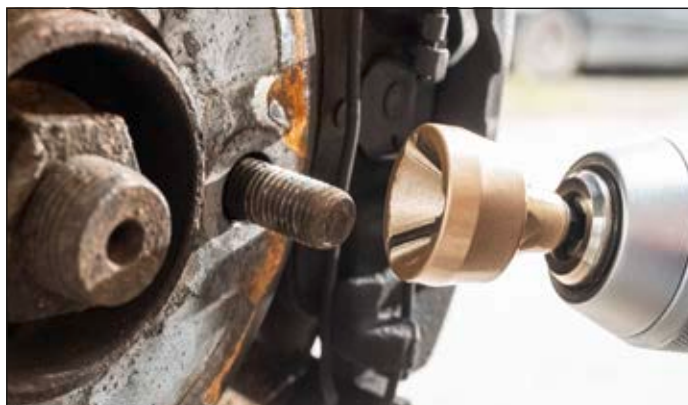

V7402

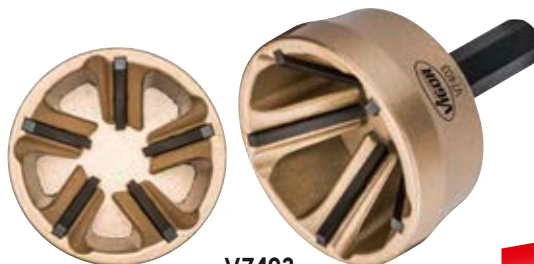

V7403



NOWOŚĆ

Nr VIGOR	Ø mm	EAN 4047728+	€
V7402	3-19	074025	49,80
V7403	13-35	074032	86,02

V4638, EAN 4047728046381

Pomost z zabezpieczeniem aluminium

- Łatwy do przenoszenia
- Blokady bezpieczeństwa w obu nogach
- Nośność maksymalna: 150 kg
- Masa: 7,2 kg



Zajmuje mało miejsca, składany

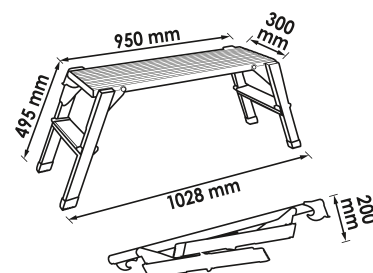

147,50 €
netto
bez VAT





Diagnostyka/akumulatory/ wyposażenie elektryczne

Elektryka	261, 264
Multimetr	261
Odblokowanie kabli	262
Zestaw szczypiec do zaciskania konektorów	263

V4324, EAN 4047728**043243**

Multimetr cyfrowy

- Niewielki i poręczny
- Kontrastowy, jednowierszowy wyświetlacz LCD z podświetleniem tła
- 19-pozycyjny przełącznik obrotowy
- Niezawodne ostrzeżenie za pomocą automatycznego wskaźnika przelewu i biegunowości pozwalające uniknąć błędów
- Możliwość ustawienia z gumową tuleją ochronną
- Kabel pomiarowy z zabezpieczeniem przed dotknięciem
- DC: 200 mV – 600 V
- AC: 200–600 V
- DC: 200 mA – 10 A
- Rezystancja: 200–2000 omów
- Tester diodowy
- Wskaźnik maksymalny: 1999
- Bateria 9 V (w urządzeniu)
- Bezpieczniki:
 - 1 x 250 mA / 250 V
 - 1 x 10 A / 250 V
- Multimetr do kontroli prądu spoczynkowego
- Zastosowanie z zestawem kabli pomiarowych V4326
- Funkcje:
 - Pomiar napięcia stałego i przemiennego
 - Pomiar prądu stałego i przemiennego
 - Pomiar rezystancji
 - Kontrola diodowa (z sygnałem akustycznym)
 - Kontrola ciągłości (z sygnałem akustycznym)
 - Funkcja Data Hold



Nr VIGOR	Opis	EAN 4047728+	€
V4324-1	Bezpieczniki · 5 sztuk	053532	4,10
V4324-2	Przewód pomiarowy do V4324	053549	6,04

33,42 €
netto
bez VAT

V1722, EAN 4047728**017220**

Tester do świateł

✓ 6–24 V

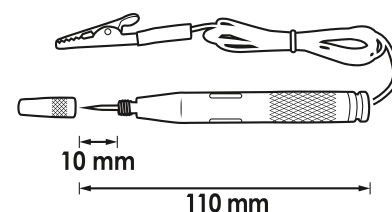

8,52 €
netto
bez VAT

V4451, EAN 4047728**044516**

Zestaw narzędzi do wypinania przewodów z wtyczek elektrycznych

- Niepowodujące uszkodzeń odblokowanie wtyczek i łączników elektrycznych, np. w ABS, czujnikach klimatyzacji, radiu, PDC, module sprzęgu przyczepy itp.
- Szybkie wyszukiwanie błędów spowodowanych usterkami korozyjnymi lub połączeniowymi
- Do zestyków wtykowych okrągłych i płaskich



Nr VIGOR	Opis	Wersja	EAN 4047728+	€
V4451-1	Pojedyncze narzędzie do wypinania przewodów z wtyczek elektrycznych HAZET 1 · BMW · MERCEDES-BENZ · OPEL · VW/AUDI		053693	13,69
V4451-2	Pojedyncze narzędzie do wypinania przewodów z wtyczek elektrycznych HAZET 2 · BMW · JAGUAR · MERCEDES-BENZ · PORSCHE · SAAB · SEAT · ŠKODA		053709	13,69
V4451-3	Pojedyncze narzędzie do wypinania przewodów z wtyczek elektrycznych HAZET 3 · BMW · MERCEDES-BENZ · OPEL · PORSCHE · VW/AUDI		053716	13,69
V4451-4	Pojedyncze narzędzie do wypinania przewodów z wtyczek elektrycznych HAZET 4 · FORD		053723	9,81
V4451-5	Pojedyncze narzędzie do wypinania przewodów z wtyczek elektrycznych HAZET 5 · BMW · FORD · MERCEDES-BENZ · OPEL · PORSCHE · SEAT · ŠKODA · VW/AUDI		053730	9,81
V4451-6	Pojedyncze narzędzie do wypinania przewodów z wtyczek elektrycznych HAZET 6 · BMW · FORD · JAGUAR · OPEL · MERCEDES-BENZ · PORSCHE · SAAB · SEAT · ŠKODA · VW/AUDI		053747	9,81
V4451-7	Pojedyncze narzędzie do wypinania przewodów z wtyczek elektrycznych HAZET 7 · MERCEDES-BENZ		053754	9,81
V4451-8	Pojedyncze narzędzie do wypinania przewodów z wtyczek elektrycznych HAZET 8 · FORD · JAGUAR · MERCEDES-BENZ · OPEL · PORSCHE · VW/AUDI		053761	9,81
V4451-9	Pojedyncze narzędzie do wypinania przewodów z wtyczek elektrycznych HAZET 9 · FORD · MERCEDES-BENZ		053815	9,81
V4451-10	Pojedyncze narzędzie do wypinania przewodów z wtyczek elektrycznych HAZET 10 · MERCEDES-BENZ		053822	9,81
V4451-11	Pojedyncze narzędzie do wypinania przewodów z wtyczek elektrycznych HAZET 11 · BMW · FORD · JAGUAR · MERCEDES-BENZ · OPEL · PORSCHE · SAAB · SEAT · ŠKODA · VW/AUDI		053839	9,81
V4451-12	Pojedyncze narzędzie do wypinania przewodów z wtyczek elektrycznych HAZET 12 · OPEL · RENAULT · ŠKODA · VW/AUDI		053846	9,81
V4451-13	Pojedyncze narzędzie do wypinania przewodów z wtyczek elektrycznych HAZET 13 · FORD · MERCEDES-BENZ		053853	9,81
V4451-14	Pojedyncze narzędzie do wypinania przewodów z wtyczek elektrycznych HAZET 14 · FORD · JAGUAR · PORSCHE		053860	9,81
V4451-15	Pojedyncze narzędzie do wypinania przewodów z wtyczek elektrycznych HAZET 15 · BMW · FORD · MERCEDES-BENZ · OPEL · SEAT · ŠKODA · VW/AUDI		053877	9,81
V4451-16	Pojedyncze narzędzie do wypinania przewodów z wtyczek elektrycznych HAZET 16 · BMW · FORD · JAGUAR · MERCEDES-BENZ · OPEL · PORSCHE · VW/AUDI		053884	9,81
V4451-17	Pojedyncze narzędzie do wypinania przewodów z wtyczek elektrycznych HAZET 17 · BMW		053891	9,81
V4451-18	Pojedyncze narzędzie do wypinania przewodów z wtyczek elektrycznych HAZET 18 · MERCEDES-BENZ		053907	9,81
V4451-19	Pojedyncze narzędzie do wypinania przewodów z wtyczek elektrycznych HAZET 19 · CITROËN · FIAT CHRYSLER · FORD · HONDA · MAZDA · OPEL · MERCEDES-BENZ · MITSUBISHI · PORSCHE · RENAULT · SEAT · TOYOTA · VW/AUDI		053914	9,81
V4451-20	Pojedyncze narzędzie do wypinania przewodów z wtyczek elektrycznych HAZET 20 · FORD		053921	9,81
V4451-21	Pojedyncze narzędzie do wypinania przewodów z wtyczek elektrycznych HAZET 21 · BMW · FORD · JAGUAR · MERCEDES-BENZ · OPEL · PORSCHE · SAAB · SEAT · ŠKODA · VW/AUDI		053938	9,81
V4451-22	Pojedyncze narzędzie do wypinania przewodów z wtyczek elektrycznych HAZET 22 · HONDA · OPEL · TOYOTA · VW/AUDI		053945	9,81
V4451-23	Pojedyncze narzędzie do wypinania przewodów z wtyczek elektrycznych HAZET 23 · OPEL · VW/AUDI		053952	9,81

**Niezbędne dla
mechatroników
i elektryków
samochodowych**

214,50 €
netto
bez VAT



Zestaw szczypiec do zaciskania konektorów



V2499, EAN 4047728024990

Zestaw szczypiec do zaciskania konektorów

- Pięć wymiennych wkładek zaciskowych:
- Wkładka zaciskowa A: do izolowanych końcówek przewodów 0,5–6,0 mm² (czerwona, niebieska, żółta)
- Wkładka zaciskowa B: do zamkniętych, nieizolowanych końcówek przewodów 1,5 · 2,5 · 6,0 · 10 mm²
- Wkładka zaciskowa C: do otwartych, nieizolowanych końcówek przewodów 0,5–6,0 mm² (szerokość do 6,3 mm)
- Wkładka zaciskowa D do tulejek żył z kołnierzem i bez kołnierza 0,5–4,0 mm²
- Wkładka zaciskowa F: do tulejek żył powyżej 6,0 mm²

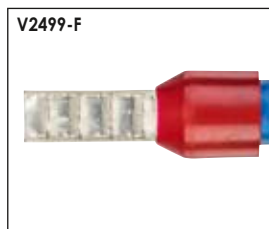
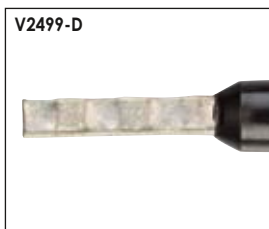
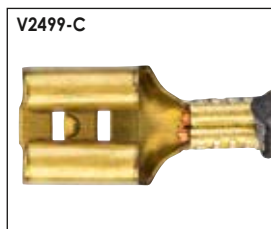
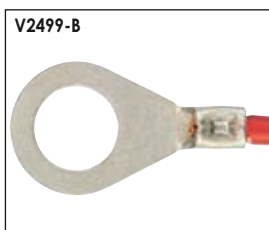

147,50 €
netto bez VAT

Części zamienne

Nr VIGOR	Opis	Wersja	EAN 4047728+	€
V2499-A	Wkładka zaciskowa A: do izolowanych końcówek przewodów 0,5–6,0 mm ² (czerwona · niebieska · żółta)		053440	28,89
V2499-B	Wkładka zaciskowa B: do zamkniętych, nieizolowanych końcówek przewodów 1,5 · 2,5 · 6,0 · 10 mm ²		053457	28,89
V2499-C	Wkładka zaciskowa C: do otwartych, nieizolowanych końcówek przewodów 0,5–6,0 mm ² (szerokość do 6,3 mm)		053464	28,89
V2499-D	Wkładka zaciskowa D: do tulejek końcówek żył z kołnierzem i bez kołnierza 0,5–4,0 mm ²		053471	28,89
V2499-F	Wkładka zaciskowa F: do tulejek końcówek żył powyżej 6,0 mm ²		053488	28,89

V2499-A, EAN 4047728053440

Szczęki wkładane do szczypców zaciskowych



28,89 €
netto bez VAT

V7548, EAN 4047728075480

Tester akumulatorów

- Sprawdzanie stanu akumulatora i układu ładowania (12 i 24 V)
- Nadaje się do akumulatorów w systemie start-stop
- Do pojazdów osobowych, motocykli, samochodów dostawczych i łodzi
- Funkcje:
 - Raport stanu akumulatora i układów ładowania
 - Wskaźnik obciążenia podczas rozruchu silnika
 - Identyfikacja uszkodzonych akumulatorów
 - Opcjonalny wydruk wyników testu
- Zastosowanie mobilne, bez doprowadzania prądu
- Umożliwia kontrolę w stanie zamontowanym i wymontowanym
- Łatwa obsługa
- Zabezpieczenie przed pomyleniem biegunów zapobiega zwarceniu
- Rolka papieru termicznego znajduje się w zakresie dostawy
- Długość kabla zaciskowego: 600 mm



NOWOŚĆ

220,- €
netto
bez VAT



V7548-1, EAN 4047728075527

Rolka papieru termicznego

- Szerokość: 56 mm
- Długość robocza: 5 m
- Średnica: 29 mm
- Średnica tulei: 15 mm



7,50 €
netto
bez VAT



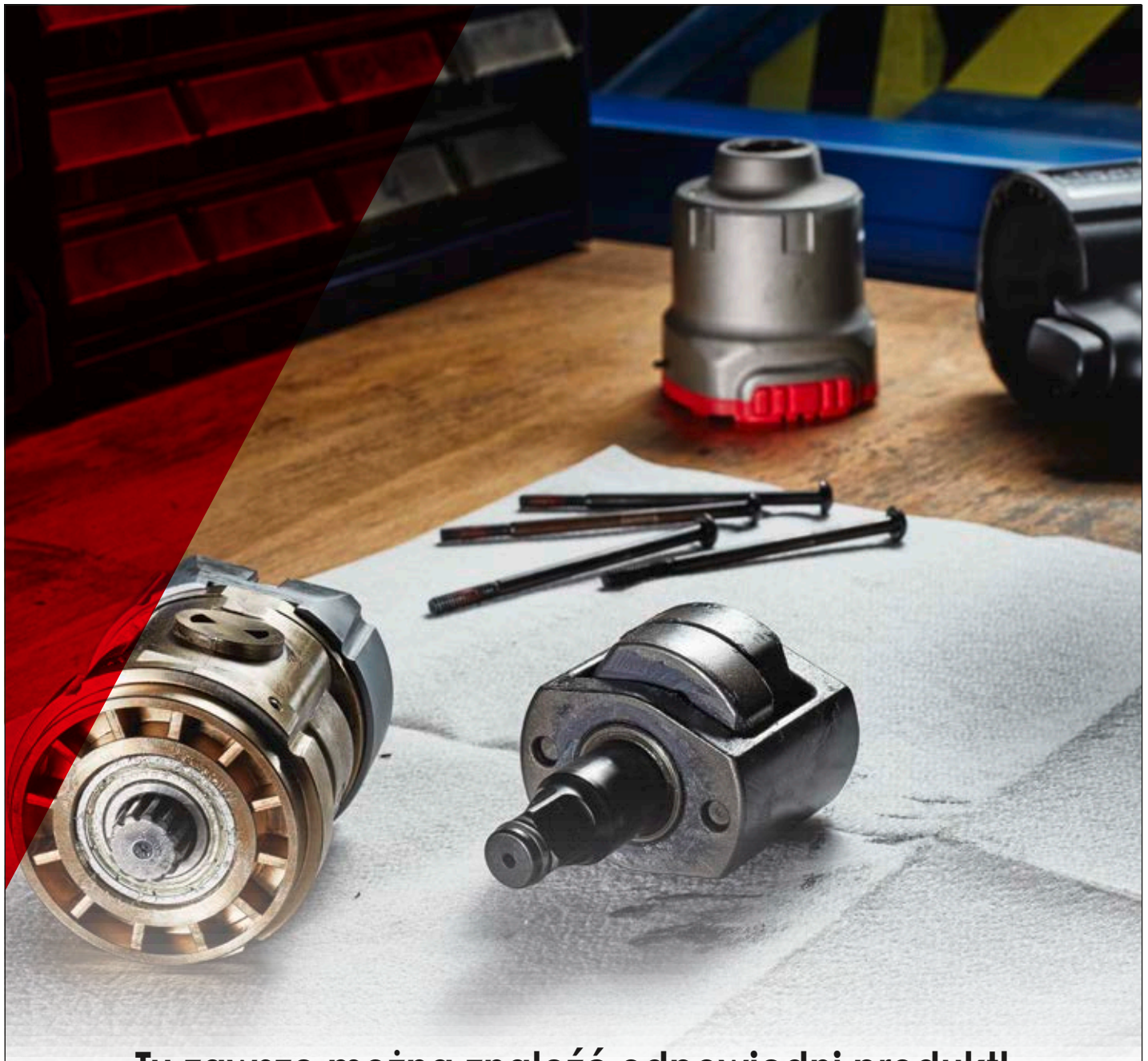

Tu zawsze można znaleźć odpowiedni produkt!

**Nowy sklep z częściami
zamiennymi VIGOR**

www.vigor-equipment.com

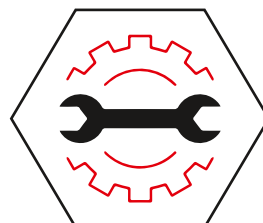

Silnik / układ chłodzenia / klimatyzacja

Narzędzia do silników

267–269

Diagnostyka układu chłodzenia

270–272

Diagnostyka systemu turbodoładowania

273–274

Testery kompresji i utraty ciśnienia

275–276



V5676, EAN 4047728056762

Zestaw kluczy nasadowych do sond lambda

- Sondy lambda, dysze wtryskowe oraz przełączniki temperaturowe w trudno dostępnych miejscach

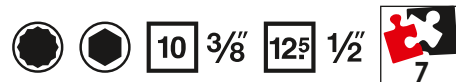

85,16 €
netto
bez VAT

● 22 mm

10 3/8



80

mm

● 22 mm

10 3/8



90

mm

● 27 mm

10 3/8



74

mm

● 22 mm

125 1/2



● 29 mm

125 1/2



90

mm

○ 27 mm

125 1/2



83

mm

● 22 mm

10 3/8



V6741, EAN 4047728067416

Zestaw ściągaczy do cewek zapłonowych

- Profesjonalny i niepowodujący uszkodzeń demontaż cewek zapłonowych i listew cewek zapłonowych w silnikach VAG i OPEL
- Nasadzanie i następujące po tym ściągnięcie umożliwia równomierne demontowanie modułu zapłonowego
- Zalecane stosowanie parami
- Maksymalne pokrycie zapotrzebowania
- 2 ściągacze modułu zapłonu do:
 - CHEVROLET/GMC Aveo Cruze · OPEL/VAUXHALL Adam · Agila B · Astra J · Cascada Combo · Corsa D · Meriva B · Mokka · Zafira Tourer
 - Silniki:
 - 1 litr A10XEP (LDB), 1,2: A12XEL (LWD) A12XER (LDC), 1,4: A14XEL (L2Z) A14XER (LDD) LDU
 - Silniki 1,4 litra (T) A14NEL (LUH) A14NET (LUJ) Twinport / ecoFLEX
 - OPEL silniki benzynowe z wtryskiem paliwa 3- lub 4-cylindrowe, np. w samochodach Agila A · Astra F · Astra G · Astra H · Astra J · Calibra Combo · Corsa B · Corsa C · Corsa D · Frontera A · Frontera B · Insignia · Meriva A · Meriva B · Omega B · Signum · Tigra A · Tigra B · Vectra B · Vectra C · Zafira A · Zafira B
 - Kody silników: 20LEH · 2HO · A10XEP · A14NEL · A14NET · A14XER · A16LET · A16XER · A18XER · C22SEL · LDD · LDE · LLU · LUH · LUJ · X14NZ · X14SZ · X14XE · X16SZR · X16XE · X16XEL · X18XE · X20SE · X20XEV · X22SE · X22XE · Y22SE · Z10XEP · Z12XE · Z12XEP · Z14XE · Z14XEL · Z14XEP · Z16LEL · Z16LER · Z16LET · Z16XE · Z16XER · Z16YNG · Z18XE · Z18XER · Z20LER
 - 4 zaczepy zapłonowe:
 - TYP A (26 mm): np. VW Golf · Bora · Beetle · Lupo · Passat · Touran · T4 · AUDI A2
 - TYP B (18 mm): Bora · Golf · Passat · Sharan · Touareg · Phaeton · T5
 - TYP C (43 mm): silniki 8 i 12-cylindrowe, takie jak Phaeton m.in.
 - TYP D (35 mm): z wtryskiem bezpośrednim VW Golf · Touran · Passat i Eos oraz AUDI A4 i A6



71,15 €
netto
bez VAT



V3381, EAN 4047728**033817**

Zestaw opasek zaciskowych

- Do węży o średnicy do 45 mm



29,11 €
netto
bez VAT

V3571, EAN 4047728**035712**

Narzędzie do wymiany pasków

- Nylon wzmocniony włóknem szklanym
- Najprostsza obsługa na rynku
- Brak konieczności dopasowywania
- Do wszystkich rodzajów pasków elastycznych: klimatyzacji, alternatorów, jak również pojedynczych i podwójnych kół pasowych



Montażu



Demontażu



44,74 €
netto
bez VAT

V1963N, EAN 4047728060097

Zestaw diagnostyczny układu chłodzenia

- Diagnostyka pojazdów osobowych
- Kompletny zestaw do prac serwisowych przy układzie chłodzenia i układzie ogrzewania
- Obszerny wybór adapterów pasujących do pojazdów z silnikami chłodzonymi cieczą
- 3 funkcje: próba ciśnieniowa chłodnicy (kontrola pod kątem szczelności) · napędzanie · czyszczenie
- Kontrola utraty ciśnienia na manometrze
- Napędzanie wytwarza podciśnienie w obiegu (Zależa: zasysanie cieczy chłodzącej z jednoczesnym odpowietrzeniem)
- Bezproblemowe napędzanie także dużych układów bez termicznych stabych punktów
- System napędzania uniwersalnie adaptowalny dzięki zastosowaniu króćców z gumowymi przyłączami
- Zakres pomiarowy: 0-2,5 bara
- W zestawie adapter 90° do trudno dostępnych miejsc



430,- €
netto
bez VAT

**Maksymalne pokrycie
zapotrzebowania, 29-częściowe**





Nr VIGOR	Opis	Wersja	EAN 4047728+	€
V1963-1	Wąż do napełniania chłodziwa z przyłączem		053228	16,60
V1963-3	Adapter testowy czarny R123 · R124		053242	15,52
V1963-4	Adapter testowy niebieski R123 · R125		053259	22,10
V1963-5	Adapter bagnetowy 3 · duży		053266	25,55
V1963-6	Adapter bagnetowy 4 · średni		053273	25,55
V1963-7	Adapter bagnetowy 5 · mały		053280	25,55
V1963-8	Adapter · M42x2,5		053297	15,52
V1963-9	Adapter · M42x3,0		053303	15,52
V1963-10	Adapter · M45x3,0 drążony		053310	15,52
V1963-11	Adapter · M46x3,0		053327	15,52
V1963-12	Adapter · M48x2,5		053334	15,52
V1963-13	Adapter · M48x4,0		053341	15,52
V1963-14	Adapter · M50x2,5		053358	15,52
V1963-15	Adapter · M50x2,5 drążony		053365	15,52

Nr VIGOR	Opis	Wersja	EAN 4047728+	€
V1963-16	Adapter · M50x3,0		053372	15,52
V1963-17	Adapter · M52x3,0		053389	15,52
V1963-18	Adapter · M60x4,0		053396	15,52
V1963-19	Adapter · M34x3,0		053402	15,52
V1963-20	Adapter · M58x3,0		053419	15,52
V1963-21	Adapter · M62x3,0		053426	15,52
V1963-22	Termometr		053433	18,87
V1963-23	Adapter · M45x3,0		060103	29,43
V1963-24	Adapter 90°		060110	29,43
V1963-25	Adapter uniwersalny/słożek		060127	15,52
V4257	Adapter nakręcany do układu chłodniczego · M45x3,0 mm		042574	15,52
V4202	Zespół do napełniania podciśnieniowego		042024	99,18
V4258	Adapter nakręcany do układu chłodniczego · M52,5x3,0 mm		042581	15,52
V3729	Pompa ręczna z manometrem		037297	94,86



V5660, EAN 4047728056601

Złączka 4,4 mm na 7,2 mm

- Dostosowanie pompy ręcznej V3729 do produktów innych firm, np. adaptera Klann / systemów (4,4 mm na 7,2 mm)



22,85 €
netto
bez VAT

V5922, EAN 4047728059220

Złączka 7,2 mm na 4,4 mm

- Dostosowanie adapterów do układów chłodzenia VIGOR do np. pomp ręcznych Klann / systemów (7,2 mm na 4,4 mm)



22,85 €
netto
bez VAT

V2459N, EAN 4047728075541

Refraktometr

- Szybka i precyzyjna kontrola zawartości środka przeciw zamarzaniu w płynie chłodzącym i do spryskiwaczy oraz sprawdzanie gęstości elektrolitu i AdBlue
- Ustawialny okular z gumową osłoną oka
- Lewa skala: Kontrola gęstości elektrolitu zakres pomiarowy 1100-1400 g/mm³ / rozdzielczość 0,01 g/mm³
- Środkowa skala: Ochrona przed zamarzaniem na bazie mieszanki propylenowo-glikolowej G 13, zakres pomiarowy od 0°C do -50°C; rozdzielczość 5°C oraz ochrona przed zamarzaniem na bazie mieszanki etylenowo-glikolowej G 11/G 12, zakres pomiarowy od 0°C do -50°C; rozdzielczość 5°C
- Skala prawa górna: Zawartość mocznika w AdBlue (VRA) zakres pomiarowy 30-35% / rozdzielczość 0,1%
- Skala prawa dolna: Ochrona przed zamarzaniem płynu do spryskiwaczy szyb SRF 1, zakres pomiarowy od 10°C do -40°C / rozdzielczość 1°C
- Skrzynka z tworzywa sztucznego z wkładką z miękkiej pianki
- Zawartość:
 - 1 x refraktometr
 - 1 x pipeta



NOWOŚĆ

Stosowany m.in. do płynów chłodzących i płynów do spryskiwaczy szyb, elektrolitu i AdBlue



66,- €
netto
bez VAT

V1586, EAN 4047728015868

Tester do sprawdzania temperatury zamarzania

- Do mieszanek etylowo-glikolowych w układach chłodzenia ciecżą aut osobowych, ciężarowych itp.



21,02 €
netto
bez VAT

V4192, EAN 4047728041928

Zestaw do sprawdzania układu turbodoładowania do systemów zaciskowych

- Szybka diagnostyka układów powietrza doładowującego w pojazdach nowej generacji, w których rury powietrza są połączone systemem zaciskowym
- Przeprowadzanie badania szczelności w oparciu o powstawanie hałasów, spray do wykrywania nieszczelności lub spadek ciśnienia
- Zawartość: 6 par zatyłek 31 · 38 · 46 · 51 · 56 · 61 mm



Bez manometru

Szybkie i fachowe wykrywanie nieszczelnych wężyków powietrza doładowującego



221,- €
netto bez VAT

V4233, EAN 4047728042338

Manometr do zestawu do sprawdzania układu turbodoładowania

Do V3595 · V4192 i V4331



57,13 €
netto bez VAT



V4304, EAN 4047728043045

Zestaw do sprawdzania układu turbodoładowania do pojazdów mechanicznych

- Szybka diagnostyka układu powietrza doładowującego
- Szybkie i fachowe wykrywanie nieszczelności chłodnic powietrza doładowującego i niewidocznych pęknięć wężyków powietrza doładowującego
- Zawartość:
1 wąż ciśnieniowy z manometrem i zaworem wyrównawczym
6 par stopniowanych adapterów
31/38 · 46/51 · 55/60 · 65/70 · 75/80 · 85/90 mm



Z manometrem

279,- €
netto
bez VAT

V4305, EAN 4047728043052

Adapter 31/38 mm

- Do użytku z manometrem V4233 do sprawdzania układu turbodoładowania
- Np. jako uzupełnienie zestawu do sprawdzania układu turbodoładowania V3595



41,18 €
netto
bez VAT

V4306, EAN 4047728043069

Adapter 46/51 mm

- Do użytku z manometrem V4233 do sprawdzania układu turbodoładowania
- Np. jako uzupełnienie zestawu do sprawdzania układu turbodoładowania V3595



41,18 €
netto
bez VAT

V4325, EAN 4047728**043250**

Zestaw pompki próżniowo-ciśnieniowej

- Sprawdzanie układów ciśnieniowych i podciśnieniowych
- Ciśnienie doładowania
- Podciśnieniowe zawory elektromagnetyczne
- Czujniki MAP
- Wentylatory zbiornika paliwa
- Układy przewodów hamulcowych
- Z szerokim asortymentem adapterów



188,50 €
netto
bez VAT

Nadaje się również do
układów przewodów
hamulcowych



Długość węża: 630 mm



Pojemność: 120 ml



Trwała wersja metalowa

Zakres wskazania: od -1 do 4 bar
Zakres wskazania podciśnienia: od -1 do 0 bar
Maks. ciśnienie: do 3 bar
Maks. podciśnienie: do 0,7 bara



Śledź nas na

Instagram

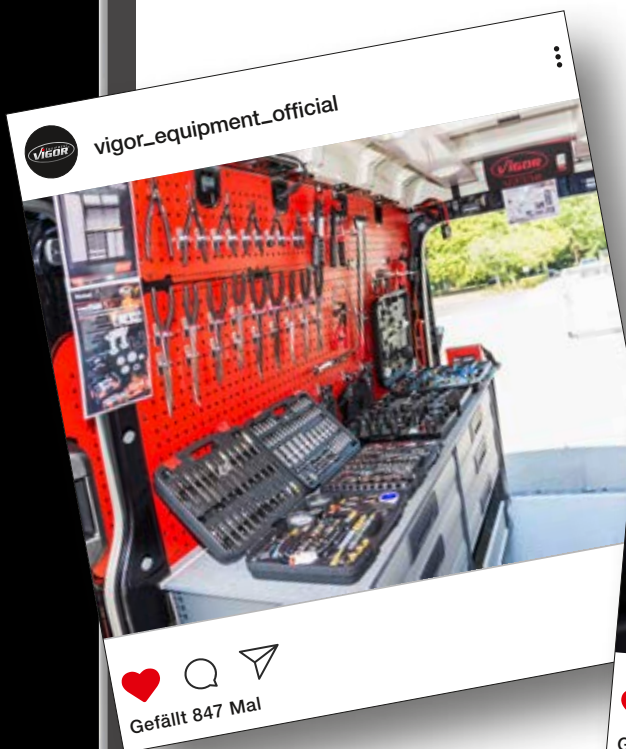

vigor_equipment_official



Układ smarowania

Miarki oleju	279
Klucze do filtra oleju	280–281
Pompy oleju i urządzenia napełniające	282–285

V5048, EAN 4047728050487

Klucz do czujnika poziomu paliwa · uniwersalny

- Przekręcanie pierścienia zamykającego czujnika poziomu paliwa
- Do ograniczonych przestrzeni

Profesjonalna i szybka praca bez uszkodzeń pierścienia zabezpieczającego

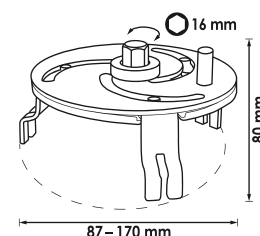

88,72 €
netto
bez VAT

V2112, EAN 4047728021128

Zestaw wskaźników poziomu oleju MERCEDES-BENZ

- Pomiar poziomu oleju w silnikach i automatycznych skrzyniach biegów
- Nieodzowny po wymianie oleju (w przypadku pojazdów dostarczanych fabrycznie bez bagnetu do sprawdzania poziomu oleju, a jedynie z korkiem)

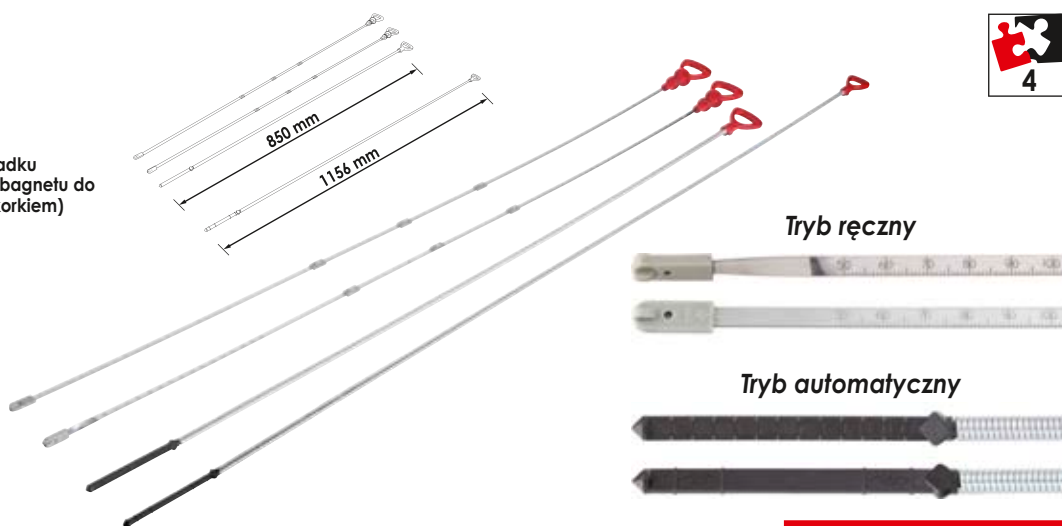

Tryb ręczny

Tryb automatyczny

143,50 €
netto
bez VAT

V2645, EAN 4047728026451

Wskaźnik poziomu oleju do AUDI

- Kontrola poziomu napełnienia oleju po wymianie i porównanie ze wskazaniem na wyświetlaczu
- Do modeli ze wskazaniem poziomu na wyświetlaczu (bez bagnetu w silniku)
- Pomocny po wymianie czujnika oleju albo kalibracji wskaźnika na wyświetlaczu (porównywalny z T40178)
- Zastosowanie: m.in. do AUDI A4 / A5 / A6 z silnikami 1,8 · 2,0 TFSI / 3,0 · 3,2 FSI / 2,0 · 2,7 · 3,0 TDI

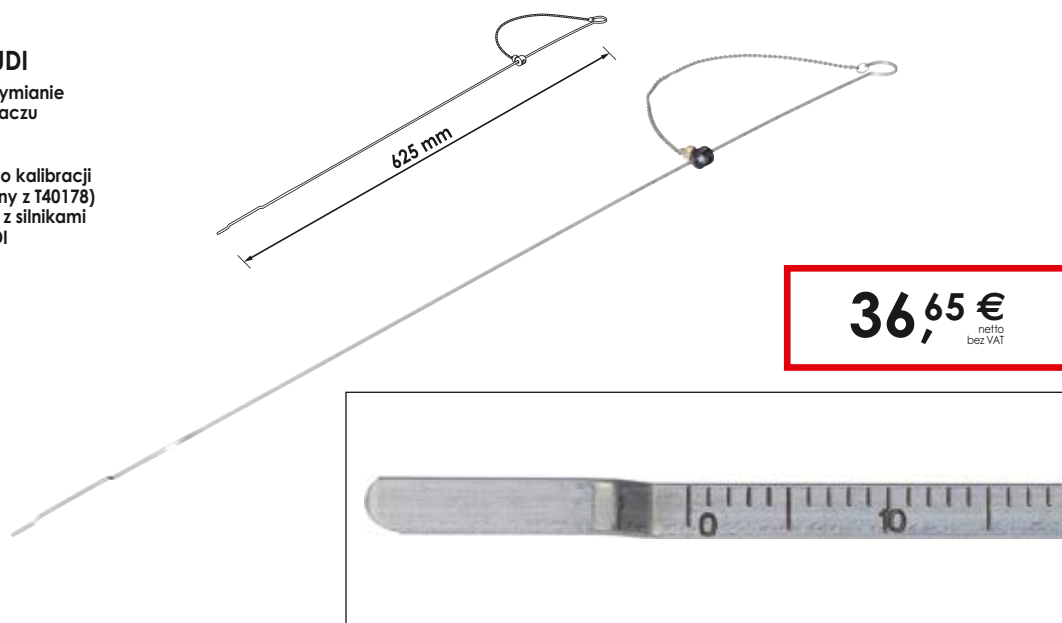

36,65 €
netto
bez VAT

V6027, EAN 4047728060271

Zestaw adapterów wlewu oleju

- Nieskomplikowane wlewanie oleju do wlewu oleju w silniku
- Zestaw adapterów z trwałego aluminium
- Pięć różnych adapterów do prawie każdego pojazdu
- Bez przelewania
- Lejek z tworzywa o pojemności 1 l
- Przedłużka kątowa umożliwia łatwe wlewanie w ograniczonych przestrzeniach



Z adapterem B2 do pojazdów
VW Golf 7 · SEAT León (5F) ·
ŠKODA Octavia 3 itd.



227,50 €
netto
bez VAT

V2511N, EAN 4047728068239

Klucz taśmowy uniwersalny do odkręcania filtrów oleju

- Montaż i demontaż filtrów oleju
- Regulacja bezstopniowa
- Ustawienie na \varnothing filtra przez obrócenie na końcu uchwytu
- Ergonomiczna rękojeść



21,45 €
netto
bez VAT

V2521, EAN 4047728025218

Zapassowa taśma mocująca

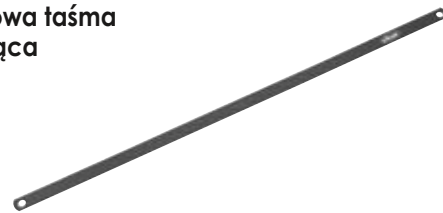

7,55 €
netto
bez VAT

V1281, EAN 4047728012812

Klucz pazurkowy do odkręcania filtrów oleju przy pojazdach osobowych

- Napęd do wyboru: 1/2" gniazdo kwadratowe lub czop sześciokątny rozmiar 21 mm
- Powierzchnia: ocynkowana



12,5" 1/2"

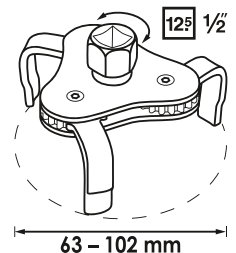

29,- €
netto
bez VAT

Klucz mocujący do filtra oleju · uniwersalny

- Mechaniczna blokada klucza do filtra oleju ułatwia późniejsze przykładanie grzechotki zapadkowej do klucza do filtra oleju
- Przy ruchu powrotnym grzechotki klucz mocujący do filtra oleju pozostaje cały czas napięty
- Regulacja bezstopniowa
- Zastosowanie za pomocą klucza do śrub rozw. 21 mm lub 22 mm grzechotki zapadkowej
- Optymalny uchwyt podczas odkręcania filtra oleju dzięki szczękom z zębami lewoskrętnymi
- Do trudno dostępnych obudów filtra
- Zastosowanie w trybie prawo- i lewostronnym umożliwia odkręcanie i dokręcanie połączenia śrubowego

SW 21 mm



Uzębienie pełne

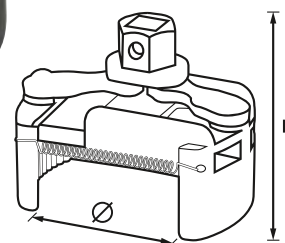

Nr VIGOR	■	Wysokość	Ø mm	EAN 4047728+	€
V4413	● 21 mm, 1/2"	60	60-80	044134	84,08
V4414	● 22 mm, 1/2"	70	80-115	044141	110,-
V4415	● 24 mm, 1/2"	105	115-140	062114	156,50

V4484, EAN 4047728044844

Specjalna nasadka wkrętakowa

- Demontaż/montaż śruby spustowej oleju z tworzywa sztucznego VAG ze specjalnym profilem do misek olejowych
- Na przykład do pojazdów:
 - AUDI · SEAT · ŠKODA · VW rok prod. 2013 → z silnikami benzynowymi 1,2 · 1,4 · 1,8 · 2,0 I TFSI
 - AUDI A1 · A3 · A4 · A5 · Q5,
 - SEAT León itp. z silnikami wysokoprężnymi 1,6 I i 2,0 I
 - VW Golf 7



MADE IN GERMANY

22,10 €
netto
bez VAT

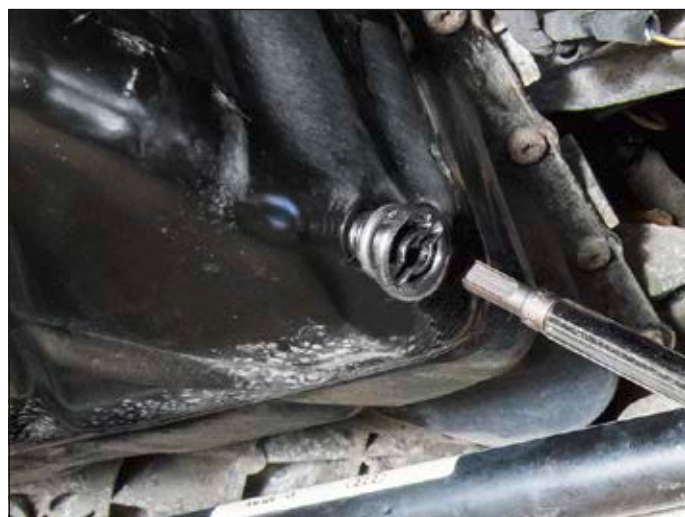

V4701, EAN 4047728073844

Pompa próżniowa mini

- Ręczna pompa próżniowa do odciągania i napełniania płynów eksploatacyjnych w pojazdach
- Dobra widoczność poziomu napełnienia
- Dokładne dozowanie i łatwość użycia dzięki ergonomicznej konstrukcji
- Pojemność: 100 ml
- W zestawie wąż gumowy z zatyczką zapobiegającą rozlaniu
- Do następujących płynów:
 - Olej napędowy
 - Benzyna
 - Płyn hamulcowy
 - Środek przeciw zamarzaniu
 - Olej silnikowy
 - Olej przekładniowy
 - Olej do wspomaganego układu kierowniczego

NOWOŚĆ

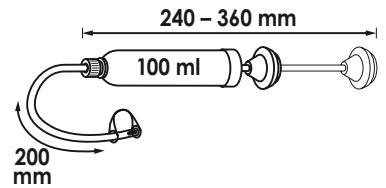

22,85 €
netto
bez VAT



V4369, EAN 4047728043694

Pompka podciśnieniowa

- Zasysanie i przelewanie paliw, olejów i innych płynów
- Pojemność: 350 ml
- M.in. do następujących płynów:
 - olej napędowy
 - Benzyna
 - Płyn hamulcowy
 - Środek przeciw zamarzaniu
 - Olej silnikowy
 - Olej przekładniowy
 - Olej do wspomaganego układu kierowniczego
- Zawartość:
 - 1 pompa ręczna 350 ml
 - 1 wąż PCW Ø 9,8x300 mm
 - 1 wężyk silikonowy Ø 11x300 mm
 - 1 zatyczka
 - 1 x adapter uniwersalny



52,82 €
netto
bez VAT



V4201, EAN 4047728042017

Pompka podciśnieniowa

- Ręczna pompka podciśnieniowa do odsysania i napełniania płynami eksploatacyjnymi pojazdów
- Wstępne napełnianie filtra paliwa, w pojazdach bez pompy filtra wstępnego, np. w 2,0 I TDI FORD Galaxy i Mondeo
- Pojemność: 1,5 l
- Do następujących płynów:
 - olej napędowy
 - Benzyna
 - Płyn hamulcowy
 - Środek przeciw zamarzaniu
 - Olej silnikowy
 - Olej przekładniowy
 - Olej do wspomaganego układu kierowniczego

*Nadaje się do
wszelkiego
rodzaju cieczy*

Zawiera 5 adapterów



Skala



77,62 €
netto
bez VAT



V4201-1, EAN 4047728056588
Zestaw uszczelnień do V4201



29,75 €
netto
bez VAT



V4385N, EAN 4047728072601

Przyrząd do napełniania olejem z zestawem adapterów

- Napełnianie olejem przekładni i dyferencjałów
- Z miską olejową i 16 adapterami do pojazdów z bardzo ciasnym obszarem zabudowy

Nowy, ulepszony skład zestawu



Nr VIGOR	Opis	Wersja	EAN 4047728+	€
V3681	Adapter FORD · z gwintowaną końcówką		036818	14,55
V3682	Adapter BMW · z końcówką łamaną		036825	17,25
V3683	Adapter VAG · krótki · z końcówką łamaną		036832	17,25
V3684	Adapter VAG · długi · z końcówką łamaną		036849	17,25
V3685	Adapter VAG · prosty · z gwintowaną końcówką		036856	14,55
V3686	Adapter MERCEDES-BENZ · 7-biegowa automatyczna skrzynia biegów		036863	18,33
V3687	Adapter VAG · skrzynia automatyczna z bezpośrednią zmianą biegów DSG		036870	18,33
V3688	Adapter VAG · bezstopniowa automatyczna skrzynia biegów CVT		036887	18,33
V3689	Adapter Volvo · prosty		036894	18,33
V3690	Adapter ŠKODA · M18x1,5 mm		036900	18,33
V3691	Adapter VW · Passat		036917	21,02
V4113	Adapter TOYOTA · LEXUS · 18x1,5		041133	21,67
V4114	Adapter Infiniti · 7 Speed M8x1,0		041140	21,67
V4115	Adapter wielofunkcyjny		041157	21,67
V4383	Adapter NISSAN · Juke M12x1,25 mm		043830	13,58
V4384	Adapter MINI Cooper · M14x1,5 mm		043847	17,25
V7285	Adapter NISSAN · Hybryda · M10x1,5		072854	21,45
V7286	Adapter GM · M12x1,75		072861	21,45
V7287	Adapter ŠKODA · M18x1,5		072878	21,45
V7288	Adapter VAG · 7-biegowe podwójne sprzęgło		072885	21,45

330,50 €
netto
bez VAT

Miska spustowa oleju

- Zbieranie/przelewanie płynów takich jak olej, płyn hamulcowy lub woda
- Otwór wylotowy z wypustką zapobiega niekontrolowanemu przepelnieniu przelewanego płynu
- Skala litrowa znajdująca się w misce wskazuje napełnioną ilość
- Urządzenie utrzymujące do odkładania wkładów filtra oleju umożliwia bezproblemowe opróżnianie
- Miska spustowa oleju z otworem do zawieszania może być przechowywana na ściankach perforowanych
- Gładka powierzchnia z tworzywa sztucznego umożliwia szybkie i łatwe czyszczenie



Praktyczne urządzenie utrzymujące do odkładania wkładu filtra oleju

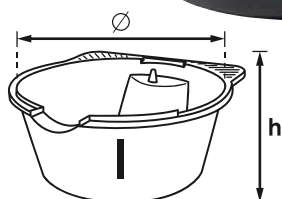

Nr VIGOR	Ø mm	Pojemność	Wysokość	EAN 4047728+	€
V6300-5	370	5	90	068963	8,84
V6300-8	370	8	145	068970	11,-
V6300-13	420	13	175	068956	14,55



Hamulce

Konserwacja hamulców i odpowietrzenie 287–289

Narzędzia do cofania tłoczków hamulcowych 290–292

Skrobak 293–295

Narzędzia do formowania przewodów hamulcowych 296–298

Narzędzia inspekcyjne 299–302

V4381, EAN 4047728**043816**

Adapter systemu konserwacji hamulców

- W połączeniu z konwencjonalnymi urządzeniami do konserwacji hamulców
- Pokrywa z aluminium o długiej żywotności
- Zawartość:
 - Adapter E 20 W do trudnodostępnych zbiorników wyrównawczych, prawie do wszystkich pojazdów europejskich
 - Adapter G 75 do ISUZU · MITSUBISHI · PRON · SUBARU · SUZUKI · Volvo · KIA
 - Adapter B 35 do CHRYSLER · FORD · NISSAN · SUBARU · HYUNDAI
 - Adapter uniwersalny z mocowaniem łańcuchowym



Zamknięcie bagnetowe



Proste i przydatne uzupełnienie urządzeń konserwacyjnych w prawie wszystkich pojazdach

214,50 €
netto bez VAT

V4381-1, EAN 4047728**046930**

Adapter systemu konserwacji hamulców

- Adapter: Ø 55 mm
- Do trudno dostępnych zbiorników wyrównawczych, zastosowanie w prawie wszystkich pojazdach europejskich
- Możliwość stosowania w połączeniu z konwencjonalnymi urządzeniami do konserwacji hamulców
- Gwint adaptera: M 46,5 x P 3,5



64,68 €
netto bez VAT

V4381-2, EAN 4047728**046947**

Adapter systemu konserwacji hamulców

- Adapter: Ø 55 mm, z zamknięciem bagnetowym
- Do samochodów FORD · ISUZU · MITSUBISHI · PRON · SUBARU · SUZUKI · Volvo
- Możliwość stosowania w połączeniu z konwencjonalnymi urządzeniami do konserwacji hamulców
- Wielkość zamknięcia: Ø 33 mm



60,37 €
netto bez VAT

V4381-3, EAN 4047728**046954**

Adapter systemu konserwacji hamulców

- Adapter: Ø 90 mm
- Do samochodów CHRYSLER · FORD · NISSAN · SUBARU · HYUNDAI
- Możliwość stosowania w połączeniu z konwencjonalnymi urządzeniami do konserwacji hamulców
- Gwint adaptera: M 79,5 x P 30



60,37 €
netto bez VAT

V4381-4, EAN 4047728**046961**

Adapter systemu konserwacji hamulców

- Adapter: 99 mm Ø
- Możliwość stosowania w połączeniu z konwencjonalnymi urządzeniami do konserwacji hamulców
- Wielkość zamknięcia: Ø 78,1 mm



64,68 €
netto bez VAT

V4411, EAN 4047728**044110**

Zestaw do odpowietrzania hamulców 3 l · ręczny

- Odpowietrzanie układów hamulcowych i sprzęgłowych
- Ciśnienie robocze: maks. 1,4 bara
- Zakres manometru: 0-2 bary
- Spuszczanie ciśnienia przez wbudowany zawór spustowy ciśnienia
- Zawartość:
 - Zbiornik 3-litrowy
 - Adapter Euro E20
 - Adapter uniwersalny z łańcuchem
 - Wąż połączeniowy z szybkozłączem
 - Pojemnik zbierający ze złączką przyłączeniową do układów hamulcowych



Pojemność: 3 litry

W szczególności przeznaczony do zastosowań mobilnych dzięki ręcznej funkcji wytwarzania ciśnienia



139,- €
netto
bez VAT

V4668, EAN 4047728**046688**

Zbiornik płynu hamulcowego

- Zbiornik zbierający do odpowietrzania układów hamulcowych i sprzęgłowych
- Wąż silikonowy, długość: 550 mm
- Wchodzi w skład zestawu V4411



Pojemność: 0,7 litry

Nadaje się do wszystkich powszechnie stosowanych zaworów odpowietrzających



27,92 €
netto
bez VAT

V7471, EAN 4047728074711

Zestaw do odpowietrzania hamulców

- Odpowietrzanie układów przewodów hamulcowych, wymiana płynu hamulcowego bez demontażu kół
- Również do odpowietrzania układów sprzęgłowych
- Wygodne zastosowanie dzięki ergonomicznej specjalnej zapadce
- Łatwe otwieranie i zamykanie złączki hamulca dzięki specjalnej zapadce przegubowej
- Gwarantowany szybki dostęp do złączki hamulca również przy zamontowanym kole
- Dobre przenoszenie siły dzięki rękojeści dostosowanej do użycia
- Złącze kątowe w wersji 90° z zaworem odrzutowym i zabezpieczeniem przez przekręcaniem
- Zawór odrzutowy chroni przed wnikaniem powietrza do układu



NOWOŚĆ

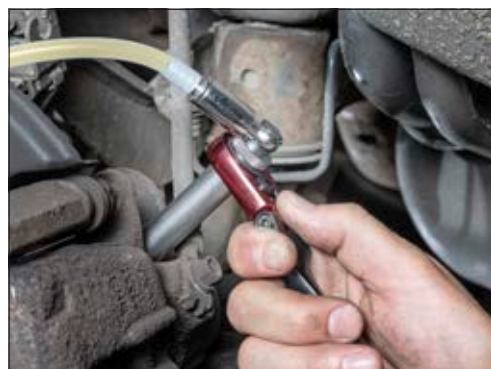

Nr VIGOR	Opis	Wersja	Rozwartość klucza	EAN 4047728+	€
V7471-A	Adapter uniwersalny 90		-	074889	47,40
V7471-T	Wąż silikonowy		-	074896	13,20
V7471-TL	Wąż gumowy długi		-	074865	13,20
V7471-TS	Wąż gumowy krótki		-	074858	8,-
V7471-W	Grzechołka do odpowietrznika hamulców		-	074872	47,40
V7471L-10	Klucz nasadowy długi 10 mm		10 mm	074834	13,20
V7471L-11	Klucz nasadowy długi 11 mm		11 mm	074827	13,20
V7471S-10	Klucz nasadowy · krótki · 10 mm		10 mm	074759	9,80
V7471S-11	Klucz nasadowy · krótki · 11 mm		11 mm	074766	9,80

Opcjonalne akcesoria: (nie wchodzą w zakres dostawy)

Nr VIGOR	Opis	Wersja	Rozwartość klucza	EAN 4047728+	€
V7471S-7	Klucz nasadowy · krótki · 7 mm		7 mm	074728	9,80
V7471S-8	Klucz nasadowy · krótki · 8 mm		8 mm	074735	9,80
V7471S-9	Klucz nasadowy · krótki · 9 mm		9 mm	074742	9,80
V7471S-12	Klucz nasadowy · krótki · 12 mm		12 mm	074773	9,80
V7471L-7	Klucz nasadowy długi 7 mm		7 mm	074780	13,20
V7471L-8	Klucz nasadowy długi 8 mm		8 mm	074797	13,20
V7471L-9	Klucz nasadowy długi 9 mm		9 mm	074803	13,20
V7471L-12	Klucz nasadowy długi 12 mm		12 mm	074841	13,20



132,- €
netto
bez VAT

V3760N, EAN 4047728066310

Zestaw narzędzi do cofania tłoczków hamulcowych

- Tłoki lewo- i prawoskrętne
- Z 4 specjalnymi kluczami nasadowymi
- Cofanie poprzez naciśnięcie i równoczesne obrócenie tłoczka hamulcowego
- Numeracja płytek adaptera umożliwia szczegółowe przyporządkowanie
- Mocowanie wrzecion na zasadzie magnetycznej umożliwia komfortową pracę
- Zawartość:
 - 2 wrzeciona (lewo- i prawoskrętne)
 - 2 klucze kątowe (6 i 7 mm)
 - 2 wybijaki zawleczek
 - 3 wymienne płyty utrzymujące
 - 36 płyt utrzymujących i adapterów
 - 4 specjalne wkłady połączenia śrubowego hamulców
 - 1 smar do wrzecion
- Adaptery umożliwiają zastosowanie także przy mocno zużytych okładzinach, jak również zabudowę mechanizmu cofania w zacisku hamulcowym



242,50 €
netto
bez VAT

Nr VIGOR	Opis	Wersja	■	∅ mm	Średnica czopu	Wysokość czopu	Rozw. kl.	EAN 4047728+	€
V3760-1	Płyta adapterowa 1		-	-	-	-	-	067164	5,07
V3760-2	Płyta adapterowa 2		-	51	6	9	-	066853	9,92
V3760-3	Płyta adapterowa 3		-	55	-	-	-	067201	7,76
V3760-4	Płyta adapterowa 4		-	32	5	2,5	-	066631	7,76
V3760-5	Płyta adapterowa 5		-	36	6	4	-	066648	9,92
V3760-6	Płyta adapterowa 6		-	42	6	4	-	066655	7,76
V3760-7	Płyta adapterowa 7		-	42	6	2	-	066662	7,76
V3760-11	Płyta adapterowa 11		-	-	-	-	-	066679	5,50
V3760-12	Płyta adapterowa 12		-	-	-	-	-	066686	5,50
V3760-A	Płyta adapterowa A		-	41	6	4	-	066693	9,49
V3760-B	Płyta adapterowa B		-	38	10	3	-	066709	9,49
V3760-C	Płyta adapterowa C		-	38	4	3	-	066716	9,92
V3760-D	Płyta adapterowa D		-	51	6	3	-	066723	10,56
V3760-E	Płyta adapterowa E		-	42	5	3	-	066730	8,84
V3760-F	Płyta adapterowa F		-	36	6	4	-	066747	10,56
V3760-G	Płyta adapterowa G		-	32	4	3	-	066754	7,76
V3760-J	Płyta adapterowa J		-	44	6	3	-	066761	10,56

Narzędzia do cofania tłoczków hamulcowych



Nr VIGOR	Opis	Wersja	■	∅ mm	Średnica czopu	Wysokość czopu	Rozw. kl.	EAN 4047728+	€
V3760-K1	Płyta adapterowa K1		-	54	10	7	-	066778	11,-
V3760-K2	Płyta adapterowa K2		-	45	6	4	-	066785	9,92
V3760-M	Płyta adapterowa M		-	32	6	3	-	066792	7,76
V3760-P	Płyta adapterowa P		-	38	4	4.5	-	066808	7,76
V3760-Q	Płyta adapterowa Q		-	32	5.5	3	-	066815	9,49
V3760-R	Płyta adapterowa R		-	36	6	4	-	066822	9,92
V3760-S	Płyta adapterowa S		-	38	4	3	-	066839	9,92
V3760-T	Płyta adapterowa T		-	28	5	4	-	066952	9,92
V3760-V	Płyta adapterowa V		-	40	4	2.5	-	066969	9,49
V3760-X	Płyta adapterowa X		-	-	-	-	-	066976	9,49
V3760-Z	Płyta adapterowa Z		-	30	4	4.5	-	066983	9,49
V3760-8	Płyta adapterowa 8		-	48	5.5	3	-	066990	9,92
V3760-9	Płyta adapterowa 9		-	54	5.5	3	-	067003	11,-
V3760-0	Płyta adapterowa 0		-	63.5	5.5	3	-	067010	11,-
V3760-0-DISC	Płyta adapterowa 0-DISC		-	59	-	-	-	067027	6,58
V3760-K	Płyta adaptera K		-	54	8	4	-	067034	9,92
V3760-N	Płyta adapterowa N		-	32	12	5	-	067041	9,49
V3760-IV	Płyta adapterowa IV		-	42	6	9	-	067058	9,49
V3760-H6	Płyta adapterowa H6		-	-	-	-	-	067065	9,49
V3760-H7	Płyta adapterowa H7		-	-	-	-	-	067072	9,49
V3760-A1	Płyta adapterowa A1		-	40	5.5	4	-	067089	9,92
V3760-B1	Płyta adapterowa B1		-	45	6	5	-	067096	9,92
V3760-F1	Płyta adapterowa F1		-	44	4	3.5	-	067102	9,92
V3760-P1	Płyta adapterowa P1		-	37	6	3.5	-	067119	9,92
V3760-G1	Płyta naciskowa G1		-	42	5	5	-	067133	9,92
V6632	Klucz nasadowy			-	-	-	9 mm	066327	16,60
V6633	Klucz nasadowy			-	-	-	22 mm	066334	16,60
V6634	Klucz nasadowy			-	-	-	20 mm	066341	16,60
V6635	Klucz nasadowy			-	-	-	11.5 mm	066358	16,60

V3760-VW, EAN 4047728071666

Adapter VW

• Adapter VW



(nie wchodzi w skład zestawu)

10,67 €
netto
bez VAT

V1711N, EAN 4047728060738

Zestaw narzędzi do cofania tłoczków hamulcowych · pneumatyczny

- Obracanie i wciskanie tłoczków hamulcowych w prawie wszystkich pojazdach osobowych
- Skuteczna praca przy układach hamulcowych bez powodowania ich uszkodzeń
- Do tłoczków hamulcowych obracających się w prawo i w lewo
- Umożliwia kontrolowane wykręcanie ręczne dodatkowo oprócz wspomagania pneumatycznego
- Szybkozłączka umożliwi łatwe osadzenie adaptera
- Automatyczna kompensacja przy zróżnicowanych skokach gwintu
- Zestaw 23-częściowy: 1 wrzeciono pneumatyczne · 22 płytki adaptacyjne

Teraz jeszcze większe pokrycie zapotrzebowania



183,50 €
netto
bez VAT

V1711-1, EAN 4047728067331

Narzędzie do cofania tłoczków hamulcowych · pneumatyczne

- Do gwintów prawych i lewych
- Chroni przed uszkodzeniami kołnierzy uszczelniających
- Umożliwia równoczesne naciskanie i obracanie
- Magnes na mocowaniu zapewnia pewny uchwyt adaptera

92,- €
netto
bez VAT



V7158, EAN 4047728**071581**

Zestaw do połączeń śrubowych w zacisku w hamulcu tarczowym

- Połączenia śrubowe zacisku w hamulcu tarczowym np. w pojazdach VW · AUDI · PORSCHE · MERCEDES-BENZ · BMW · FORD · MAZDA i Volvo
- W zestawie wszystkie popularne wielkości profili do demontażu / montażu zacisków w hamulcach tarczowych
- Profile specjalne do odkręcania połączeń śrubowych dzielonych zacisków w hamulcu tarczowym
- Idealne do pływających i stałych zacisków w hamulcach tarczowych



70,07 €
netto
bez VAT

Nr VIGOR	Opis	Wersja	■		Rozwartość klucza	mm	EAN 4047728+	€
V6633	Klucz nasadowy		12 ³ 1/2	-	22 mm	-	066334	16,60
V6634	Klucz nasadowy		12 ³ 1/2	-	20 mm	-	066341	16,60
V6635	Klucz nasadowy		12 ³ 1/2	-	11,5 mm	-	066358	16,60
V6636	Klucz nasadowy		12 ³ 1/2	-	14 mm	-	071406	21,45
V7158-1	Klucz nasadowy		10 3/8	●	7 mm	24	071598	10,67
V7158-2	Klucz nasadowy		10 3/8	●	8 mm	24	071604	10,67
V7158-3	Klucz nasadowy		6.3 1/4	●	9 mm	20	071611	10,67
V7158-4	Klucz nasadowy		10 3/8	○	9 mm	50	071628	10,67
V7158-5	Klucz nasadowy		10 3/8	○	7 mm	65	071635	10,67
V7158-6	Klucz nasadowy		10 3/8	○	7 mm	92	071642	10,67
V7158-7	Klucz nasadowy		10 3/8	○	11 mm	100	071659	10,67
V7158-8	Klucz nasadowy		10 3/8	○	8 mm	-	071888	16,06

V6632, EAN 4047728**066327**

Klucz nasadowy

- Połączenia śrubowe zacisku w hamulcu tarczowym np. w pojazdach VW · AUDI · PORSCHE · MERCEDES-BENZ · BMW · FORD · MAZDA i Volvo



16,60 €
netto
bez VAT

V4930, EAN 4047728**049306**

Suwmiarka do tarcz hamulowych

- Szybkie i efektywne ustalenie średnicy tarcz hamulowych bez uprzedniego demontażu koła
- Oszczędność czasu dzięki jednoznacznemu rozpoznaniu wbudowanego układu hamulcowego (zaleta: mniej błędnych zamówień)
- Uniwersalny zakres mocowania: 200–400 mm



Przeprowadzanie pomiaru bez demontażu kół

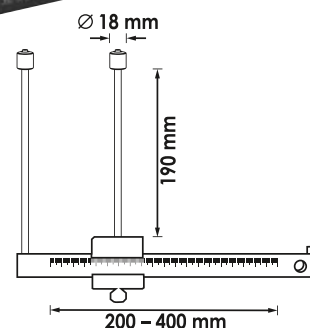

113,- €
netto bez VAT

V4399, EAN 4047728**043991**

Miernik grubości tarcz hamulowych

- Szybki i efektywny test ustalający aktualną grubość tarcz hamulowych
- Wskazówka: minimalne granice zużycia tarcz hamulowych są podane w podręczniku producenta pojazdu.

Przeprowadzanie pomiaru bez demontażu kół



Zakres wskazań 0–45 mm

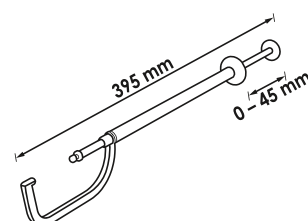

52,82 €
netto bez VAT

V7401, EAN 4047728**074018**

Miernik grubości tarcz hamulcowych cyfrowy

- Pomiar minimalnej grubości tarcz hamulcowych
- Przeprowadzanie pomiaru bez demontażu kół
- Wskaźnik cyfrowy (wyświetlacz LCD)
- Wykonanie ze stali szlachetnej
- Wskazówka: należy przestrzegać minimalnych granic zużycia tarcz hamulcowych podanych w podręczniku producenta pojazdu
- Z baterią 3 V CR2032
- Zakres pomiarowy: 0-80 mm



106,50 €
netto
bez VAT



V4416, EAN 4047728044165

Narzędzie do formowania przewodów hamulcowych Ø 4,75 mm

- Wyłącznie do formowania zgodnego z normami DIN
- Lekkie i poręczne narzędzie
- Dokładne ustawianie przewodu hamulcowego w urządzeniu za pomocą adaptera odległościowego
- Zastosowanie do przewodów hamulcowych lub hydraulicznych bezpośrednio na pojeździe
- Do cienkościennych przewodów ze stali, aluminium i miedzi (o wymiarach metrycznych i calowych)
- Bez uszkodzania powłok przewodów
- Do kołnierzy DIN typu F 180°



Do kołnierzy
DIN typu F



Szczególnie nadaje się do bezpośredniego zastosowania na pojeździe

Nr VIGOR	Opis	Wersja	EAN 4047728+	€
V4416-1	Śruba do formowania przewodów hamulcowych DIN 4,75 mm		049313	18,76
V4416-2	Tulejka gwintowa		049337	18,76
V4416-3	Śruba dystansowa		049344	9,06
V4416-4	Śruba		049351	2,26
V4416-5	Uchwyt		049375	9,06

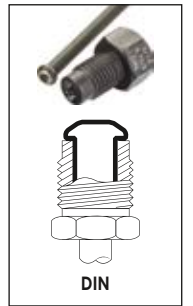

80,85 €
netto
bez VAT

V4697, EAN 4047728046978

Narzędzie do formowania przewodów hamulcowych Ø 4,75 mm

- Formowanie przewodów Ø 4,75 mm zgodnie z normami DIN i SAE
- Niezwykle mała konstrukcja umożliwiająca pracę również w ograniczonych przestrzeniach
- Bez uszkodzania powłok przewodów
- Adapter dystansowy zapobiega błędnemu pozycjonowaniu przewodu hamulcowego
- Do przewodów ze stali, aluminium i miedzi
- Do kołnierzy DIN typu F 180°, jak również podwójnych kołnierzy SAE typu F
- Zawartość:
 - 1 przyrząd podstawowy
 - 1 adapter DIN
 - 1 adapter SAE
 - 1 adapter dystansowy
 - 1 smar specjalny



Do DIN · SAE
i kołnierzy F



Dzięki prostej i poręcznej obsłudze szczególnie nadaje się do bezpośredniego zastosowania na pojeździe

Nr VIGOR	Opis	Wersja	EAN 4047728+	€
V4416-1	Śruba do formowania przewodów hamulcowych DIN 4,75 mm		049313	18,76
V4416-2	Tulejka gwintowa		049337	18,76
V4416-3	Śruba dystansowa		049344	9,06
V4416-4	Śruba		049351	2,26
V4697-1	Śruba do formowania przewodów hamulcowych (SAE) · 4,75 mm		049320	24,69
V4697-2	Uchwyt		049368	11,75

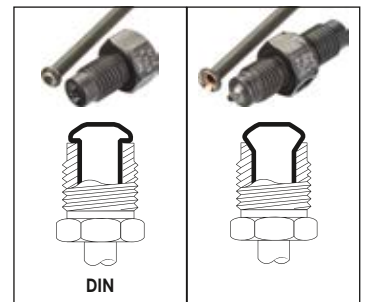

147,- €
netto
bez VAT

V1728, EAN 4047728017282

Zestaw narzędzi do formowania przewodów hamulcowych

- Bezpośrednie zastosowanie do przewodów hamulcowych lub hydraulicznych na pojeździe
- Do cienkościennych przewodów ze stali, aluminium i miedzi (o wymiarach metrycznych i calowych)
- Wykonywanie obrzeży wypukłych i podwójnych (wg standardów DIN/SAE)
- Bez uszkodzania powłok przewodów
- Do kołnierzy DIN typu F 180°, podwójnych kołnierzy SAE typu F oraz do prostych kołnierzy typu D



Do
kołnierzy
DIN · SAE



Nr VIGOR	Opis	Wersja	EAN 4047728+	€
V2466	Uchwyt szybkowymienny		024662	60,04
V2559	Przyrząd podstawowy		025591	146,50
V2467	Wrzeciono hydrauliczne		024679	117,50
V2558	Element dociskowy 90° DIN/SAE		025584	21,67
V2553	Element dociskowy DIN/SAE		025539	21,67
V2554	Element dociskowy DIN/SAE		025546	21,67
V2556	Element dociskowy DIN/SAE		025560	21,67
V2555	Element dociskowy DIN/SAE		025553	21,67
V2626	Przecinak do rur		026260	14,34
V2551	Para szczęk mocujących		025515	34,39
V2552	Para szczęk mocujących		025522	34,39
V2540	Para szczęk mocujących		025409	34,39
V1782	Giętarka ręczna do przewodów		017824	26,52

322,50 €
netto
bez VAT



V5513, EAN 4047728055130

Zestaw narzędzi do formowania przewodów hamulcowych

- Formowanie przewodów hamulcowych stalowych, aluminiowych lub miedzianych \varnothing 4,75 · 5 · 5,15 · 5,25 · 6 mm
- Nowoczesne przewody hamulcowe BMW i VAG są pokryte dodatkową warstwą tworzywa sztucznego (\varnothing 5,15 lub 5,25 mm)
- Formowanie przewodów nie jest możliwe przy użyciu standardowych narzędzi do formowania
- Wyłącznie do formowania zgodnego z normami DIN
- Bezpośrednie zastosowanie do przewodów hamulcowych lub hydraulicznych na pojeździe

Do przewodów hamulcowych nowej generacji VAG i BMW z dodatkową osłoną

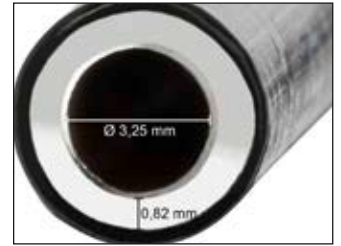

Przewód hamulcowy nowej generacji



Pozycjonowanie przewodu w celu zeszkrobnięcia płaszczka z tworzywa sztucznego



Nasadowienie nakrętki nasadowej



Ustawienie przewodu



Formowanie końcówki przewodu DIN



Nr VIGOR	Opis	Wersja	EAN 4047728+	€
V5513-1	Śruba do formowania przewodów hamulcowych DIN 6 mm		055147	21,13
V5513-2	Obcinacz przewodów 3-16 mm		055154	24,58
V5513-3	Skrobak do przewodów 3-16 mm		055161	35,14
V4416-1	Śruba do formowania przewodów hamulcowych DIN 4,75 mm		049313	18,76
V4416-2	Tulejka gwintowa		049337	18,76
V4416-3	Śruba dystansowa		049344	9,06
V4416-4	Śruba		049351	2,26
V4697-2	Uchwyt		049368	11,75
V1782	Giętarek ręczna do przewodów		017824	26,52

334,- €
netto
bez VAT

V5649, EAN 4047728056496

Przyrząd do usuwania zadziorów przewodów hamulcowych · wewnątrz/na zewnątrz

- Usuwanie zadziorów przewodów hamulcowych
- Do rur o średnicy wewnętrznej 3–12 mm
- Do rur o średnicy zewnętrznej 4–14 mm
- Usuwanie zadziorów przewodów hamulcowych
- Nadaje się do przewodów ze stali, miedzi, stali nierdzewnej i aluminium

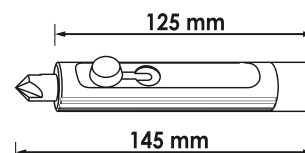

37,19 €
netto
bez VAT

V2789N, EAN 4047728062824

Przyrząd kontrolny do przewodów hamulcowych i paliwowych

- Znajdowanie ukrytych miejsc korozji przy przeglądach technicznych
- 12 powierzchni ciernych do usuwania zabrudzeń i korozji z różnych przewodów
- Ø 3,5 mm · 4,0 mm · 4,75 mm

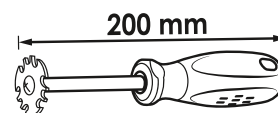

14,34 €
netto
bez VAT

V5691, EAN 4047728056915

Pilnik do zacisków hamulca tarczowego

- Usuwanie pyłu hamulcowego, rdzy i zabrudzeń na zacisku w hamulcu tarczowym bez powodowania uszkodzeń kołnierzy hamulcowych
- Bardzo wąska konstrukcja umożliwia elastyczną pracę
- Wszystkie cztery strony czworokąta są ząbkowane z 2 różnymi grubościami (nacięcia)
- Szerokość czopu kwadratowego: 9 mm

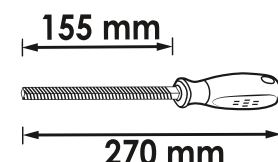

36,11 €
netto
bez VAT



V5909, EAN 4047728059091

Hak do hamulców

- Podwieszanie zacisku w hamulcu tarczowym podczas prac przy hamulcach (uniknięcie uszkodzenia przewodu hamulcowego)
- Także do zawieszania węży lub kabli
- Powierzchnia: izolowane zanurzeniowo



14,98 €
netto
bez VAT

V2249, EAN 4047728022491

Szczotka do zacisku hamulca tarczowego · mosiężna

- Czyszczenie aluminiowych zacisków w hamulcu tarczowym
- Usuwanie trudno usuwalnego pyłu hamulcowego
- Do stosowania w ciasnych przestrzeniach przy zaciskach hamulca tarczowego



Z otworem do zawieszania

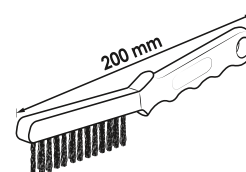

14,34 €
netto
bez VAT

V2250, EAN 4047728022507

Szczotka do zacisku hamulca tarczowego · stalowa

- Usuwanie trudno usuwalnego pyłu hamulcowego
- Wersja bardzo wąska



Z otworem do zawieszania

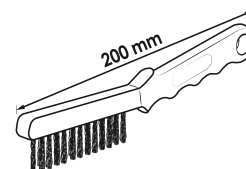

11,- €
netto
bez VAT

V6917, EAN 4047728069175

Przecinak rur z grzechołką do przewodów hamulcowych

- Nie zajmuje dużo miejsca, z mechanizmem grzechołki Do przewodów hamulcowych 4,75 mm
- Mechanizm grzechołkowy w głowicy narzędzia ogranicza potrzebne miejsce do minimum – do zastosowania bezpośrednio w pojeździe
- Brak regulacji dodatkowej noża krążkowego przez samoregulację
- Szybszy efekt cięcia niż w przypadku konwencjonalnych urządzeń do przecinania przewodów
- Możliwość ustawienia samoregulującej siły cięcia
- Zapasowe ostrza V6917-REP

Z funkcją samoregulacji

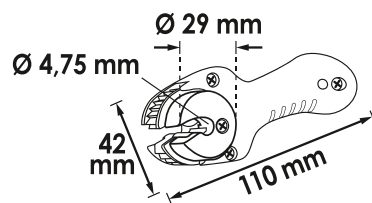

42,04 €
netto
bez VAT

V6917-REP, EAN 4047728069199

Zapasowy nóż krążkowy do przecinaka rur z grzechołką do przewodów hamulcowych V6917



5,50 €
netto
bez VAT

V1782, EAN 4047728017824

Giętarka ręczna do przewodów

- Do rurek z miedzi, mosiądzu, aluminium i miękkiej stali
- Gięcie do 90°
- Gięcie rur Ø 3 mm, 4,75 mm i 6 mm



26,52 €
netto
bez VAT



V7244, EAN 4047728072441

Narzędzie do prostowania przewodu hamulcowego Ø 4,75 mm

- Łatwe prostowanie przewodów 4,75 mm
- Specjalnie do przewodów hamulcowych ze stali albo miedzioniklu
- Skuteczna metoda prostowania niekształtnych przewodów, w szczególności materiału z rolki
- Proste przesuwanie do przodu i do tyłu wystarcza jako impuls użytkowy
- Prostowanie z wyznaczonym celem zmniejsza nakłady materiałowe
- Zastępuje konwencjonalne, nieprecyzyjne formowanie przewodów



106,50 €
netto
bez VAT

V7259, EAN 4047728072595

Narzędzie do gięcia przewodów hamulcowych Ø 4,75 mm

- Urządzenie do łatwego duplikowania wiernych kształtem przewodów hamulcowych



32,23 €
netto
bez VAT





Koła / Opony

Klucze nasadowe udarowe do kół

305-307

Podnośniki i podpory

308-311

Koła / narzędzia do opon

311-315

Klucze nasadowe udarowe do kół



V6309, EAN 4047728075534

Zestaw kluczy nasadowych do kluczy udarowych

- Obsługa uszkodzonych nakrętek kół 19 mm FORD
- Na przykład do modelu: FORD B-Max · C-Max · Fiesta · Focus · Mondeo · Transit
- Zawartość:
 - Klucz nasadowy udarowy 18,5 mm do nakrętek do kół z brakującą nasadką chromowaną
 - Klucz nasadowy udarowy 19,5 mm do nakrętek do kół z odkształconą nasadką chromowaną

Rozw. kl.
18,5 mm

Rozw. kl.
19,5 mm

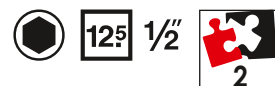

NOWOŚĆ

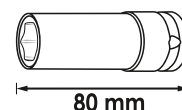

24,- €
netto
bez VAT

Nakrętki do kół 19 mm FORD mogą się odkształcać i rozciągać pod wpływem warunków atmosferycznych. Dlatego zastosowanie typowego klucza nasadowego 19 mm nie jest możliwe. Ponadto często dochodzi do zagubienia lub uszkodzenia chromowanej nasadki ochronnej tych nakrętek do kół. Nasze rozwiązanie: rozmiary pośrednie z profilami sześciokątnymi 18,5 mm i 19,5 mm.



V5930, EAN 4047728059305

Klucz nasadowy do klucza udarowego · długi

- Przekręcanie śrub kół bez uszkodzeń dzięki równocześnie obracającej się osłonie z tworzywa sztucznego
- Do obsługi maszynowej



SW 17 mm



29,11 €
netto
bez VAT

Porównanie standardowych kluczy nasadowych z bardzo długimi kluczami nasadowymi



V5931, EAN 4047728060318

Klucz nasadowy do klucza udarowego · długi

- Przekręcanie śrub kół bez uszkodzeń dzięki równocześnie obracającej się osłonie z tworzywa sztucznego
- Do obsługi maszynowej

SW 19 mm

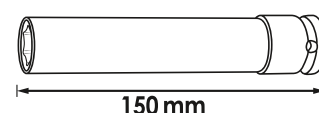
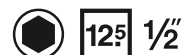

29,11 €
netto
bez VAT

V4309, EAN 4047728**043090**

Klucz nasadowy do klucza udarowego · MERCEDES-BENZ

- Zastosowanie do śrub kół o specjalnym profilu firmy MERCEDES-BENZ
- Np. do MERCEDES-BENZ:
 - klasa C · GLK (W204),
 - klasa E (W211 · W212 · W207),
 - SLK (W172),
 - klasa M (W164 · W166),
 - klasa CL (W216),
 - klasa S (W221, W222)
- Do obsługi maszynowej



17,14 €
netto
bez VAT

V2522, EAN 4047728**025225**

Zestaw kluczy nasadowych do kluczy udarowych

- Do obsługi maszynowej

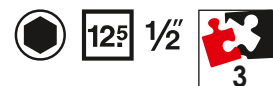

Nr VIGOR	mm	Rozw. kl.	EAN 4047728+	€
V2472	85	17 mm	024723	11,43
V2473	85	19 mm	024730	12,50
V2474	85	21 mm	024747	13,69

34,50 €
netto
bez VAT

V2257, EAN 4047728**022576**

Zestaw kluczy nasadowych do kluczy udarowych

- Do obsługi maszynowej

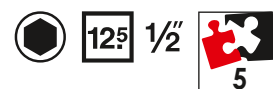

Nr VIGOR	mm	Rozw. kl.	EAN 4047728+	€
V2471	85	15 mm	024716	11,43
V2472	85	17 mm	024723	11,43
V2473	85	19 mm	024730	12,50
V2474	85	21 mm	024747	13,69
V2475	85	22 mm	024754	14,77

54,44 €
netto
bez VAT

Klucze nasadowe udarowe do kół



V4431, EAN 4047728044318

Zestaw narzędzi do systemów kontroli ciśnienia w oponach (RDKS)

- Prosty i fachowy montaż czujnika systemu kontroli ciśnienia w oponach i zaworu w każdej feldze
- Z 2 wkrętakami dynamometrycznymi do precyzyjnych momentów dokręcania 0,2-2 Nm i 2-10 Nm
- Wkręcanie i wykręcanie wkładek zaworów

6.3 1/4 6.3 1/4



182,- €
netto bez VAT



V2481, EAN 4047728024815

Aluminiowy hydrauliczny podnośnik samochodowy typu „żaba” 1,35 tony

- Zmiana kół w pojeździe lub naprawy pod pojazdem, do których nie jest potrzebny pomost podnoszący
- \approx 10 kg

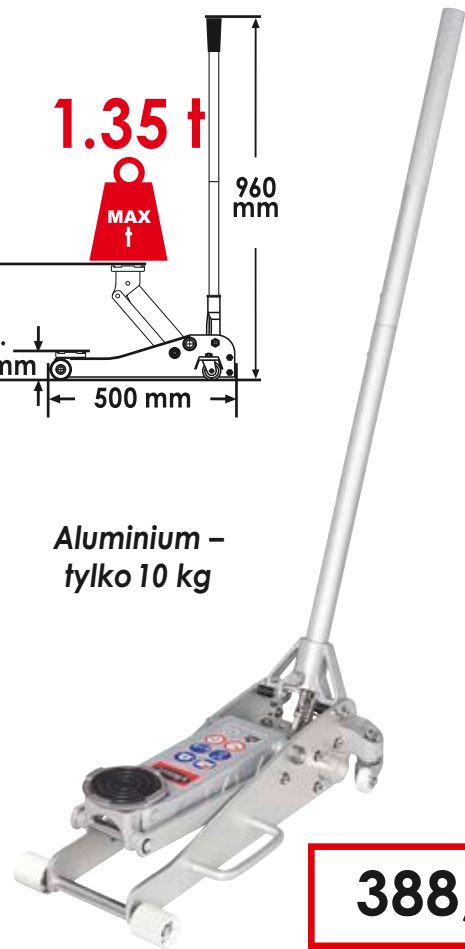
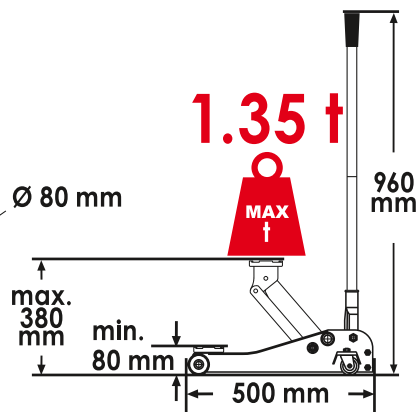
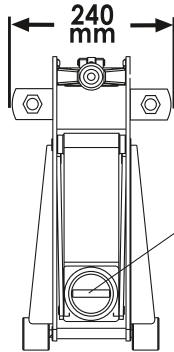

Aluminium –
tylko 10 kg

388,- €
netto
bez VAT

Nr VIGOR	Opis	EAN 4047728+	€
V2631	Kółko stałe (para)	026314	23,50
V2632	Kółko skrętne (para)	026321	23,50
V2639	Cylinder hydrauliczny	026390	221,-
V2640	Okladzina gumowa	026406	11,10

V6028, EAN 4047728060288

Hydrauliczny podnośnik samochodowy typu „żaba” 2 t · bardzo płaski

- Zmiana kół w pojeździe lub naprawy pod pojazdem, do których nie jest potrzebny pomost podnoszący
- Wytrzymała nakładka gumowa dla pewnego uchwytu
- Szybkie podnoszenie dzięki funkcji podnoszenia turbo
- Solidny korpus stalowy zapewnia wysoką jakość
- Ciche kółka z poliuretanu
- \approx 32 kg

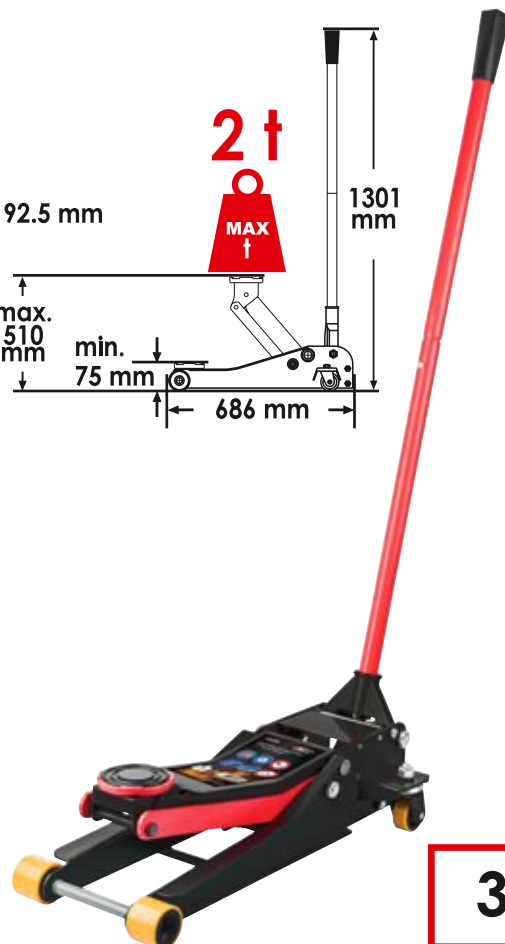
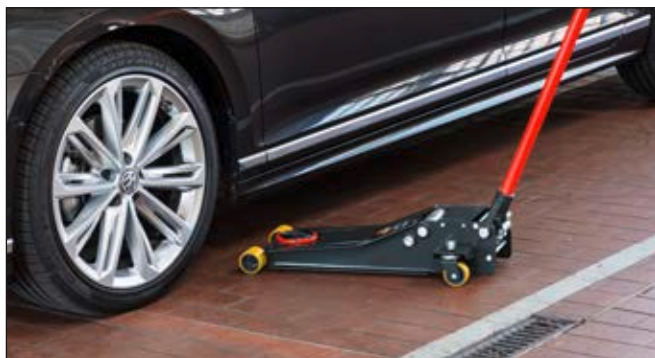
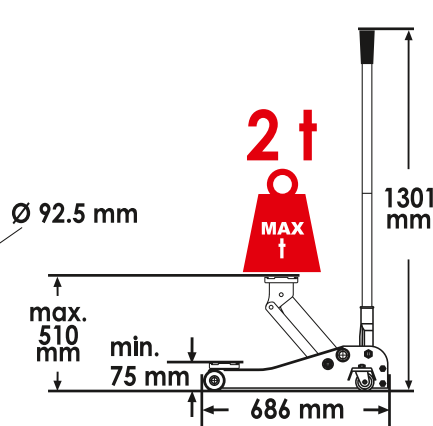
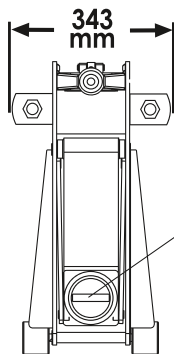

388,- €
netto
bez VAT

Nr VIGOR	Opis	EAN 4047728+	€
V6028-1	Kółko stałe (para)	062503	23,50
V6028-2	Kółko skrętne (para)	062497	23,50
V6028-3	Okladzina gumowa	062480	11,10

Podnośniki i podpory



V6031, EAN 4047728071109

Hydrauliczny podnośnik samochodowy typu „żaba” 2 t · bardzo długa wersja

- Zmiana kół w pojeździe lub naprawy pod pojazdem, do których nie jest potrzebny pomost podnoszący
- \approx 42 kg

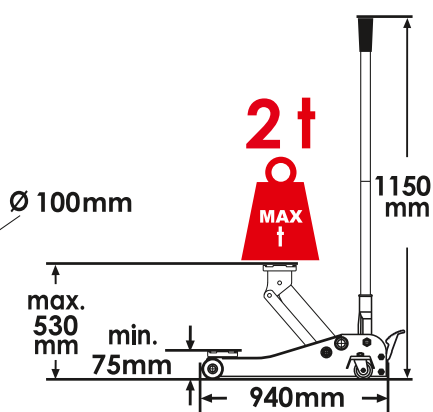
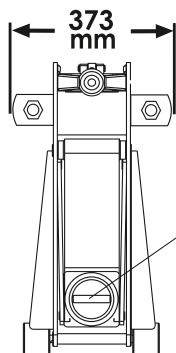

430,- €
netto bez VAT

Nr VIGOR	Opis	EAN 4047728+	€
V6031-1	Kółko stałe (para)	075879	34,90
V6031-2	Kółko skrętne (para)	075886	29,90
V6031-3	Okladzina gumowa	075893	11,10

V6029, EAN 4047728069786

Hydrauliczny podnośnik samochodowy typu „żaba” 3 tony

- Zmiana kół w pojeździe lub naprawy pod pojazdem, do których nie jest potrzebny pomost podnoszący
- \approx 31 kg
- Zwarta konstrukcja
- Ciche kółka z poliuretanu

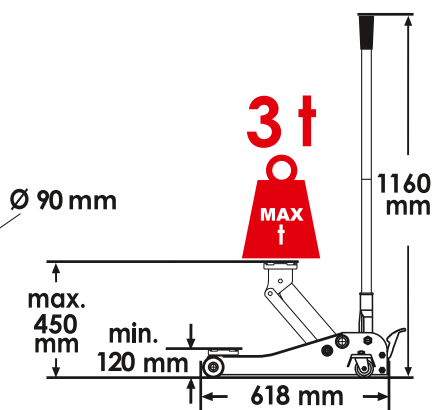
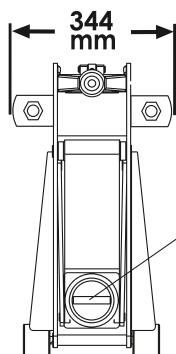

Pedał nożny umożliwia szybkie założenie w uchwycie zaciskowym podnośnika

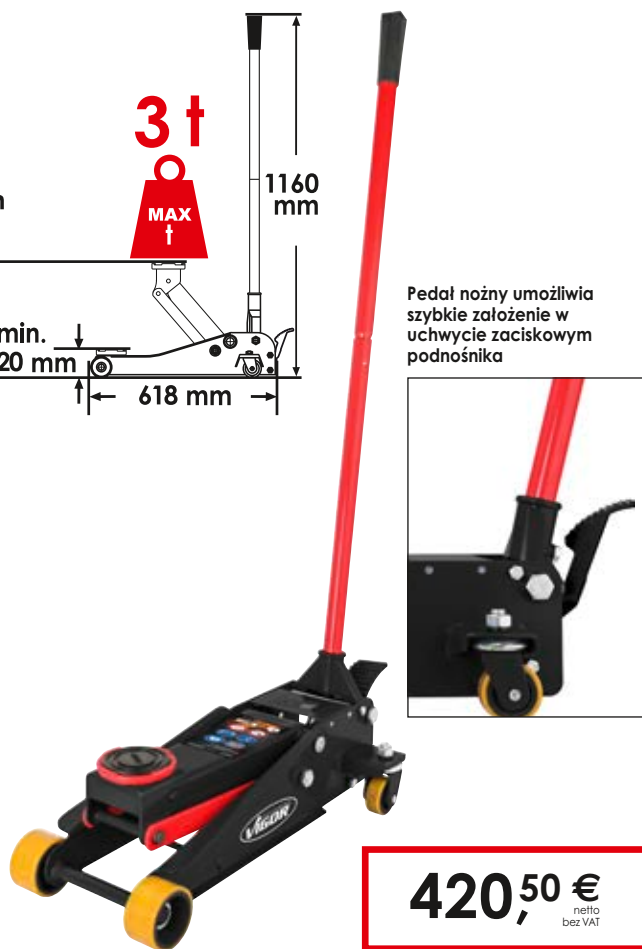

420,50 €
netto bez VAT

Nr VIGOR	Opis	EAN 4047728+	€
V6029-1	Kółko stałe (para)	075855	34,90
V6029-2	Kółko skrętne (para)	075848	29,90
V6029-3	Okladzina gumowa	075862	11,10

V2478, EAN 4047728024785

Podnośnik butelkowy 6 ton

- Zastosowanie w poziomie i w pionie
- \approx 4,4 kg



V2477, EAN 4047728024778

Zestaw podpór regulowanych 3 tony

- \approx 5,2 kg na parę
- Nośność: 3 tony
- Wysokość 315–460 mm
- Głębokość: 230 mm



Nr VIGOR	Opis	EAN 4047728+	€
V2762	Okładzina gumowa	027625	11,-

Podnośniki i podpory Koła / narzędzia do opon



V2648, EAN 4047728026482

Zestaw podpór regulowanych 6 ton

- Ciężar 11 kg na parę
- Nośność: 6 tony
- Wysokość 370-575 mm
- Głębokość: 300 mm

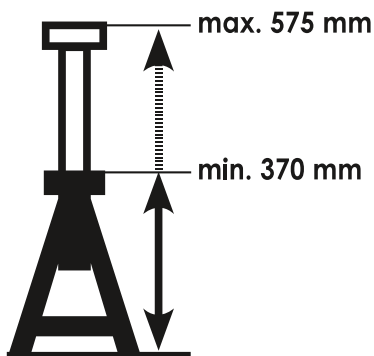

Nr VIGOR	Opis	EAN 4047728+	€
V2762	Okładzina gumowa	027625	11,-

Cena za parę

199,50 €
netto bez VAT

V3657, EAN 4047728074520

Kleszcze do ciężarków przyklejanych

- Zdejmowanie i mocowanie ciężarków do wyważania
- Szczęki optymalnie dopasowane do kształtu ciężarków przyklejanych
- Funkcja cięcia towarów z metra
- Specjalny kształt szczęk umożliwia usuwanie ciężarków przyklejanych i wbijanych

NOWOŚĆ



63,82 €
netto bez VAT

V3563, EAN 4047728**035637**

Łyżki montażowe i do opon z okładziną z tworzywa sztucznego

- Do montażu i demontażu opon na felgach stalowych, a w szczególności aluminiowych
- Długość: 500 mm



29,65 €
netto
bez VAT

Chromowane

Z przykręcaną, wymienną okładziną z tworzywa sztucznego, ze śrubami



Nr VIGOR	Opis	EAN 4047728+	€
V3615	Okładzina z tworzywa sztucznego wraz ze śrubami	036153	9,81

V2512, EAN 4047728**025126**

Zestaw wybijaków do odważników klejonych

- Demontaż klejonych odważników na felgach aluminiowych w pojazdach osobowych i motocyklach
- Odporny na odkształcanie
- Nadające się do ponownego zaostrzenia
- Także do usuwania etykiet, naklejek i tabliczek
- Powierzchnie nie będą uszkodzone



32,34 €
netto
bez VAT

Nr VIGOR	mm	mm	EAN 4047728+	€
V2513	19	500	025133	9,92
V2514	22	500	025140	11,-
V2515	25	500	025157	11,64
V2516	38	500	025164	12,18

V1657, EAN 4047728**016575**

Szczypce do odważników wyważających koła

- Mocowanie, zdejmowanie i cięcie ciężarków do wyważania

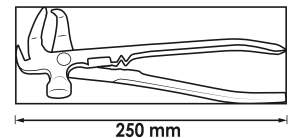

27,70 €
netto
bez VAT

V1584, EAN 4047728**015844**

Miernik głębokości bieżnika opon

- Pomiar głębokości profilu, klocków i okładzin hamulcowych
- Zerowanie możliwe w każdej pozycji
- 3 V (CR 2032) – 240 mAh

Maksymalnie 27 mm



Duży wyświetlacz LCD
Możliwość zmiany jednostki mm/cale

23,18 €
netto
bez VAT

V1423, EAN 4047728014236

Tester ciśnienia w kołach

- Szybkie sprawdzanie ciśnienia w oponach
- Mały i poręczny
- Wyświetlacz cyfrowy
- Zakresy pomiarowe:
 - 0,15-7 barów
 - 2-99,5 PSI
 - 15-70 kPa
- 3 V (CR 2032) – 240 mAh



bar
PSI
KPA

Wyłączenie automatyczne po 90 s

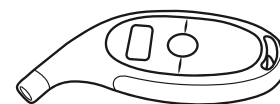

128 mm

16,71 €
netto
bez VAT

Młotek gumowy

- Luzowanie zardzewiałych felg podczas wymiany kół



Trzonek z tworzywa

Bez efektu odrzutu dzięki umieszczonym wewnątrz kulkom stalowym

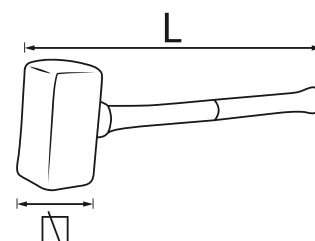

Nr VIGOR	mm	kg	EAN 4047728+	€
V2235	50	2,5	022354	66,84
V2234	74	5	022347	106,50

V1571, EAN 4047728015714

Poziomica do ustawiania poziomu koła kierownicy

- Ustawianie kierownicy podczas pomiaru osi oraz w trakcie prac w obszarze kolumny kierownicy
- Szybki montaż
- Prosta regulacja na kierownicy
- Czytelność
- Uniwersalne zastosowanie w pojazdach osobowych, transportowych i ciężarowych
- Korzystając z poziomic do ustawiania poziomu koła kierownicy, można uniknąć błędów podczas ustawiania
- Wymagany jest dokładny pomiar osi za pomocą przeznaczonych do tego celu skalibrowanego urządzenia

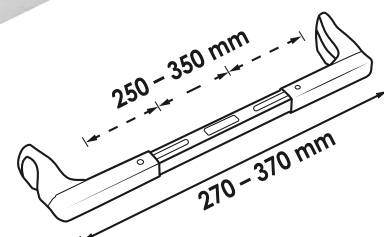

72,23 €
netto
bez VAT



V7181, EAN 4047728071819

Zestaw narzynek i gwintowników do śrub kół i nakrętek kół

- Uszkodzone lub skorodowane gwinty mogą powodować niewłaściwe wartości momentu obrotowego
- Docinanie i czyszczenie śrub kół oraz nakrętek kół z gwintami wewnętrznymi i zewnętrznymi
- Możliwość stosowania bezpośrednio na pojeździe
- Powierzchnia powleczona TIN-HSS
- W walizce z tworzywa sztucznego
- Przeznaczone do następujących rozmiarów gwintów:
 - M 12x1,25 mm
 - M 12x1,5 mm
 - M 14x1,5 mm



Uszkodzone lub skorodowane gwinty mogą być przyczyną niewłaściwych wartości momentu obrotowego

Gwint wewnętrzny



Gwint zewnętrzny



Nr VIGOR	Opis	Wersja	EAN 4047728+	€
V7181-1	Narzynka · M 12x1,25 TIN		071840	21,45
V7181-2	Narzynka · M 12x1,5 TIN		071833	21,45
V7181-3	Narzynka · M 14x1,5 mm TIN		071826	21,45
V7181-4	Gwintownik ręczny · M 12x1,25 TIN		071864	26,84
V7181-5	Gwintownik ręczny · M 12x1,5 TIN		071857	26,84
V7181-6	Gwintownik ręczny · M 14x1,5 TIN		071871	26,84

95,94 €
netto
bez VAT

V7001, EAN 4047728075060

Uniwersalny zestaw do demontażu zamków do felg

- Formowane klucze do felg do odkręcania prawie wszystkich zamków do felg. Między innymi również do zamków do felg z profilem liścia koniczyny
- Formowane klucze do felg dostosowują się do profilu po uderzeniu młotkiem
- Możliwość użycia dwustronnego
- Wielokrotne odkształcanie strony klucza niemożliwe
- Zawartość:
 - 8 kluczy do felg
 - 2 adaptory
 - Klucz nasadowy □ 12,5 mm (1/2") - S 24 mm
 - Korpus uderowy
 - Trzpień centrujący
 - Miękka nakładka chroniąca dłoń



NOWOŚĆ



266,- €
netto bez VAT



V7001/4, EAN 4047728075336

Zestaw kluczy do felg

- Klucze do felg stosowane dwustronnie Ø 13 mm i 15 mm
- Do uniwersalnego zestawu do demontażu zamków do felg V7001

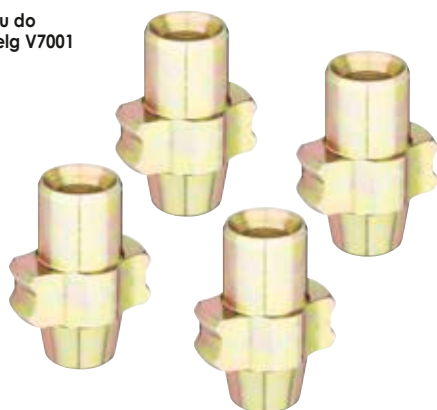

NOWOŚĆ

35,- €
netto bez VAT





Karoseria

Zestaw ściągaczy do ramion wycieraczek do szyb 318

Naprawa i zestawy montażowe 319

Nagrzewnica indukcyjna i akcesoria 320–323



V2523, EAN 4047728025232

Zestaw ściągaczy do ramion wycieraczek do szyb

- Uniwersalne zastosowanie
- Umożliwia bezproblemowy demontaż wszystkich powszechnie stosowanych ramion wycieraczek
- Optymalne możliwości zastosowania w przypadku zardzewiałych i zakleszczonych ramionach wycieraczek
- Ściągacz odrzutowy zapewnia maksymalną ochronę zintegrowanych dysz spryskiwaczy

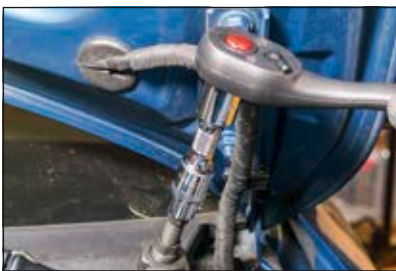

Nr VIGOR	Opis	Wersja	EAN 4047728+	€
V4153	Ściągacz · uniwersalny		041539	45,49
V4154	Ściągacz odrzutowy		041546	39,99
V4155	Wrzeciono		041553	14,55
V4156	Przedłużka wrzeciona		041560	7,22
V4157	Główka wrzeciona		041577	7,22
V4159	Tuleja naciągowa nr 1		041591	14,55
V4160	Tuleja naciągowa nr 2		041607	14,55
V4161	Tuleja naciągowa nr 3		041614	14,55
V4162	Tuleja naciągowa nr 4		041621	14,55
V4163	Tuleja naciągowa nr 5		041638	14,55
V4164	Tuleja naciągowa nr 6		041645	14,55
V4165	Tuleja naciągowa nr 7		041652	14,55
V4158	Tuleja naciągowa nr 8		041584	14,55

188,50 €
netto
bezz VAT

V3551N, EAN 4047728075084

Zestaw naprawczy do tworzywa sztucznego

- Naprawa i wzmocnienie elementów z tworzyw sztucznych, takich jak pęknięte oprawy lamp i elementy obudowy
- Naprawa i wzmocnienie elementów z tworzyw sztucznych
- Wszechstronny i praktyczny do domu, warsztatu lub zakładu rzemieślniczego
- Elementy z tworzywa sztucznego, takie jak zbiorniki, części każdego rodzaju lub osłony, mogą zostać niezwłocznie naprawione
- Funkcja 3 w 1 z wymiennymi nasadkami
- Zaciski ze stali nierdzewnej
- W zakresie dostawy:
 - 50 spinek naprawczych typu W / Ø 0,6 mm
 - 50 spinek naprawczych typu W / Ø 0,8 mm
 - Po 5 prętów spawalniczych, materiał PE, PS, ABS
 - 10 prętów spawalniczych, materiał PP
 - 2 siatki wzmacniające
- Moc: 50 W
- Maksymalny okres użytkowania: 35 min
- Czas ładowania: 3,5 godziny

NOWOŚĆ

134

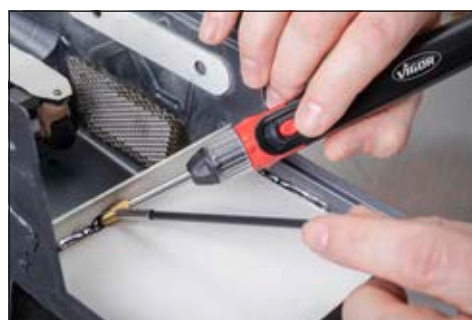

Nr VIGOR	Opis	Wersja	EAN 4047728+	€
V3670N	Spinki zapasowe 0,8 mm · kształt V		075671	14,90
V3671N	Spinki zapasowe 0,6 mm · kształt V		075688	14,90
V3672N	Spinki zapasowe 0,8 mm · kształt W		075695	14,90
V3673N	Spinki zapasowe 0,6 mm · kształt W		075701	14,90
V3676N	Spinki zapasowe 0,6 mm · kształt U		075718	14,90
V3677N	Spinki zapasowe 0,8 mm · kształt U		075725	14,90

198,- €
netto bez VAT

V4891, EAN 4047728**048910**

Nagrzewnica indukcyjna

- Szybkie i proste usuwanie części poprzez rozgrzewanie
- Wszechstronne zastosowanie przy pracach nad karoserią i pojazdami użytkowymi dzięki obszeremu standardowemu wyposażeniu
- Szybkie i dokładne ogrzewanie dzięki zastosowaniu najnowocześniejszej technologii mikroprocesora
- Łatwy transport dzięki walizce z tworzywa sztucznego
- Zapobieganie przegrzaniu przy zachowaniu wysokiej wydajności dzięki dwóm wentylatorom
- Kabel przyłączeniowy: 3 m
- Długość węża cewki: 700 mm
- Sterowalne chłodzenie wentylatorów
- Szytne cewki: ogrzewanie rur, bolców, profili o różnych średnicach
- Elastyczna cewka: do luzowania trudno dostępnych części poprzez zastosowanie specjalnego drutu nawojowego
- Płaskie cewki: do rozgrzewania karoserii i blach, ułatwiają ściąganie naklejek, materiałów uszczelniających itp.
- Sprawdzona technologia tranzystorowa IGBT
- Test zwarcia oraz test jałowy
- Automagiczne dopasowywanie częstotliwości rezonansowej
- Częstotliwość: 25–60 kHz
- Moc: 1,5 kW

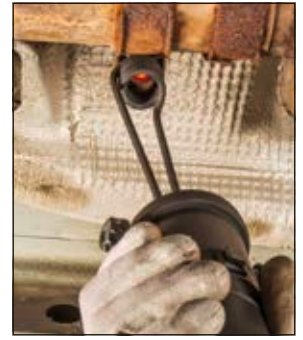

Szybkie i dokładne ogrzewanie dzięki zastosowaniu najnowocześniejszej technologii mikroprocesora



Z 4 cewkami

1.077,- €
netto bez VAT

V4891-1, EAN 4047728**049573**

Cewka sztywna

- Długość całkowita: 222 mm
- Orientacja pionowa
- Średnica wewnętrzna 19 mm, do maksymalnie M 8



46,68 €
netto bez VAT

V4891-2, EAN 4047728**049580**

Cewka elastyczna

- Długość całkowita: 750 mm
- Elastyczne zastosowanie przy poszczególnych częściach samochodowych
- Do trudno dostępnych miejsc



71,15 €
netto bez VAT

V4891-3, EAN 4047728**049597**

Cewka sztywna

- Długość całkowita: 225 mm
- Orientacja pionowa
- Średnica wewnętrzna: 26 mm, do maksymalnie M 12



74,38 €
netto bez VAT

V4891-4, EAN 4047728**049603**

Cewka płaska

- Optymalne do nagrzewania powierzchniowego
- Nagrzewanie płaskich śrub
- Długość całkowita: 227 mm
- Średnica wewnętrzna 24 mm
- Średnica zewnętrzna 45 mm



52,28 €
netto bez VAT

V4891/6, EAN 4047728062206

Zestaw uzupełniający cewek indukcyjnych

- Zestaw składający się z następujących elementów:
 - V4891-5 (cewka skupiająca, do ogrzewania punktowego)
 - V4891-6 (cewka sztywna)
 - V4891-7 (cewka sztywna)
 - V4891-8 (cewka elastyczna, osłona ceramiczna)
 - V4891-9 (cewka sztywna)
 - V4891-10 (cewka sztywna, boczna)



399,- €
netto bez VAT

V4891-5, EAN 4047728062152

Cewka skupiająca · do nagrzewania punktowego

- Do ogrzewania części niedostępnych za pomocą cewek standardowych
- Cewka do precyzyjnego ogrzewania, do skupiania energii
- Podczas podgrzewania należy zachować odstęp około 2-4 mm od przedmiotu obrabianego, aby uniknąć uszkodzeń cewki
- Długość całkowita: 210 mm



87,32 €
netto bez VAT

V4891-6, EAN 4047728062169

Cewka sztywna

- Długość całkowita: 220 mm
- Orientacja pionowa
- Średnica wewnętrzna 15 mm, do maksymalnie M 6



46,68 €
netto bez VAT

V4891-7, EAN 4047728062176

Cewka sztywna

- Długość całkowita: 240 mm
- Orientacja pozioma
- Średnica wewnętrzna 45 mm, do maksymalnie M 22



57,24 €
netto bez VAT

V4891-8, EAN 4047728062183

Cewka elastyczna · osłona ceramiczna

- Długość całkowita: 800 mm
- Większa odporność na temperaturę
- Powłoka ceramiczna przedłuża żywotność cewki
- Samoustawiający się odstęp przy mniejszych częściach



117,50 €
netto bez VAT

V4891-9, EAN 4047728062190

Cewka sztywna

- Długość całkowita: 220 mm
- Orientacja pionowa
- Średnica wewnętrzna 45 mm, do maksymalnie M 22



57,24 €
netto bez VAT

V4891-10, EAN 4047728062343

Cewka sztywna · boczna

- Długość całkowita: 230 mm
- Orientacja pozioma
- Średnica wewnętrzna 23 mm, do maksymalnie M 10



63,49 €
netto bez VAT



V4891-3.5, EAN 4047728072779

Nagrzewnica indukcyjna · pojazdy użytkowe 3,5 KW

- Silna wersja 3,5 kW do zastosowań w pojazdach samochodowych oraz użytkowych
- Wydajna metoda podgrzewania, bez uszkodzenia pobliskich elementów konstrukcyjnych
- Chłodzona wodą
- Przenośna mimo dużej mocy
- Możliwość dokładnej regulacji mocy wyjściowej w zależności od obszaru zastosowania
- Moc dostępna stopniowo w zakresie 10–100%
- Dostawa z chłodziwem
- Punktowo dokładne ogrzewanie części i elementów
- Informacja o trybie pracy za pomocą diody LED na głowicy cewki
- Dodatkowy wentylator w obudowie chroni przed przegrzaniem komponentów osprzętu
- Szybkie i dokładnie rozmieszczane ogrzewanie dzięki zastosowaniu najnowocześniejszej technologii mikroprocesora
- w dostawie jedna cewka V4891-3.5-2



2.372,- €
netto
bez VAT

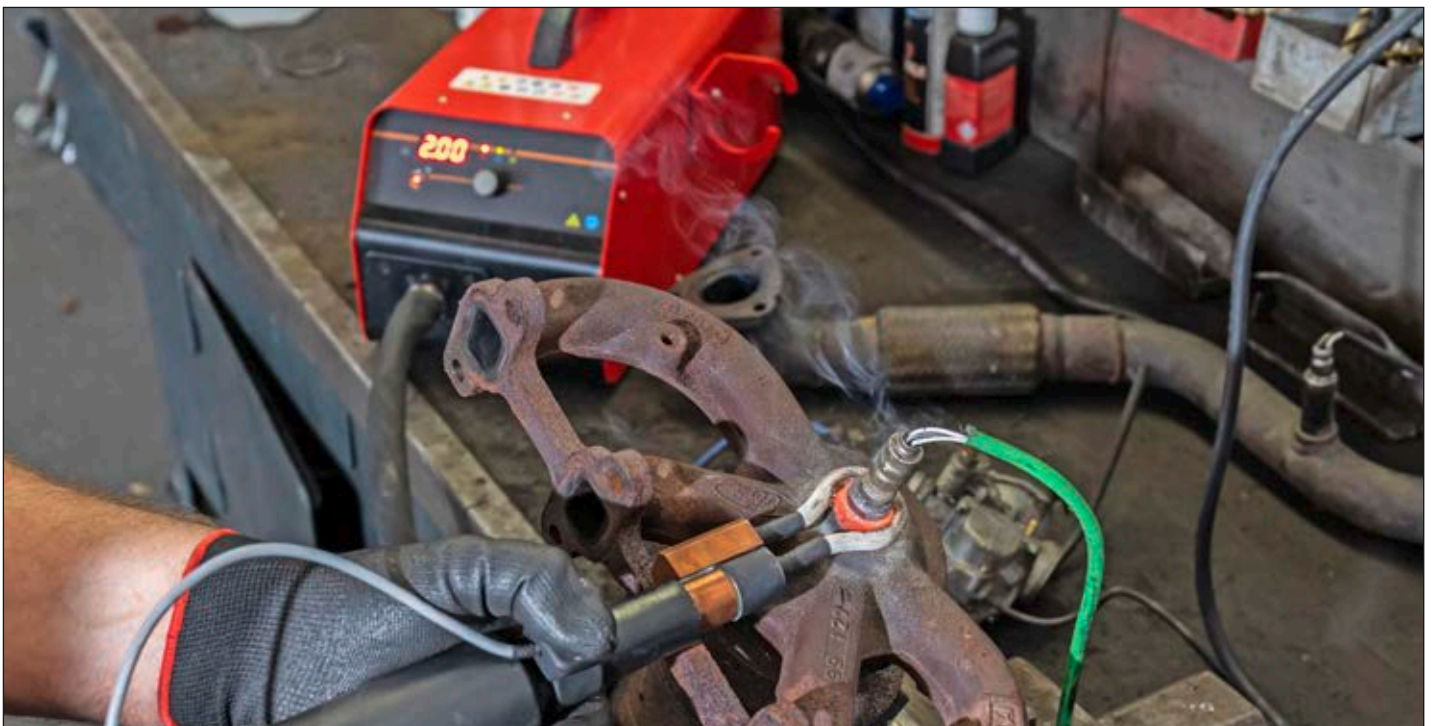

V4891-3.5-1, EAN 4047728072786

Cewka dodatkowa · sworznie kół

• Wąska forma budowy umożliwiała punktowe ogrzewanie sworzni kół



322,50 €
netto
bez VAT

V4891-3.5-2, EAN 4047728072793

Cewka standardowa · z boku



322,50 €
netto
bez VAT

V4891-3.5-3, EAN 4047728072809

Element redukcyjny

• Element redukcyjny do przystosowania cewki wtykanej V4891-3.5-4



160,50 €
netto
bez VAT

V4891-3.5-4, EAN 4047728072816

Cewka wtykana · 26 mm

• Tylko w połączeniu z V4891-3.5-3



322,50 €
netto
bez VAT

V4891-3.5-5, EAN 4047728072823

Chłodziwo · 3 l



43,01 €
netto
bez VAT

V4891-3.5-6, EAN 4047728072892

Cewka okrągła · 32 mm



322,50 €
netto
bez VAT



Narzędzie do drążków kierowniczych

- Fachowa i szybka wymiana przegubów osiowych drążków w samochodach osobowych i lekkich pojazdach użytkowych



Waleczki metalowe

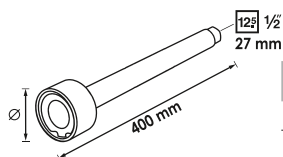

Nr VIGOR	Opis	Rozwartość klucza	mm	EAN 4047728+	€
V2683	Narzędzie do drążków kierowniczych · 35–45 mm	27 mm	400	026833	135,-
V2684	Narzędzie do drążków kierowniczych · 28–35 mm	27 mm	400	026840	135,-



V3863, EAN 4047728038638

Zestaw narzędzi montażowych do amortyzatorów

- Demontaż/montaż amortyzatorów ze sprężyną oporową
- Mocowanie w końcowej pozycji blokady za pomocą elementów zaciskowych w kształcie litery V, bez powodowania uszkodzeń
- Do pojazdów: BMW · FIAT · FORD · MERCEDES-BENZ · NISSAN · PEUGEOT · TOYOTA
- Zawartość:
 - Specjalna część podstawowa
 - Wytrzymały trzpień z gwintem M 12 ze specjalnym gniazdem
 - Uniwersalny element zaciskowy z wkładkami w kształcie litery V z tworzywa sztucznego

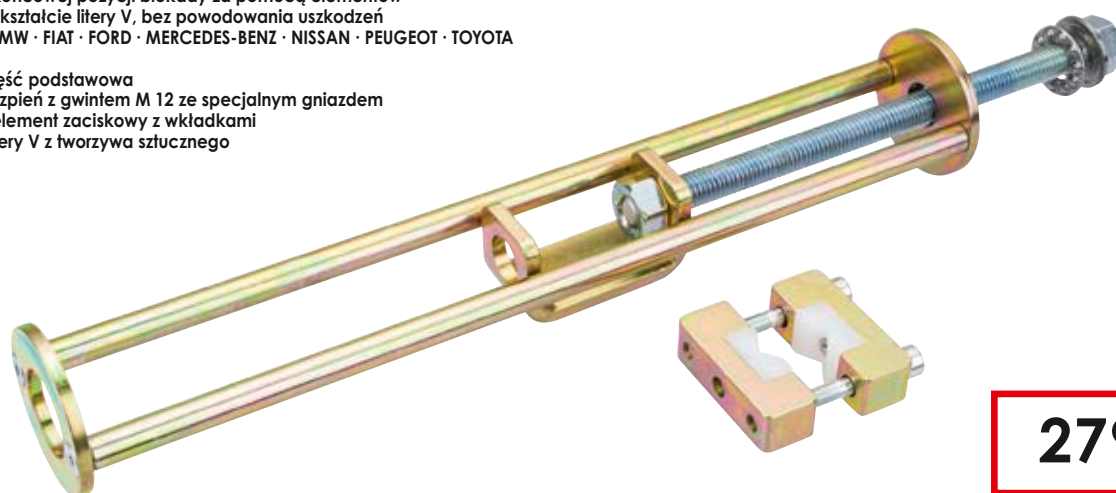

279,- €
netto bez VAT



V3661, EAN 4047728036610

Uniwersalne szczęki mocujące z okładziną z tworzywa



110,- €
netto bez VAT

V4126, EAN 4047728**041263**

Zestaw narzędzi do demontażu śrub zaciskowych osi czterowahaczowych VAG

- Odkręcanie śruby zaciskowej osi czterowahaczowej
- W pojazdach VAG, np. AUDI A4 · A6 itd.
- Stosowane także przy aluminiowych czopach osi
- Zawartość:
 - 3 wiertła o wysokiej wydajności (HSS kobalt), rozmiar: 6 8,5 10 mm
 - 1 pałk wyciskowy
 - 1 wybijak



Wiercenie z maks. prędkością 600 obr./min



V4248
6 mm



V4249
8.5 mm

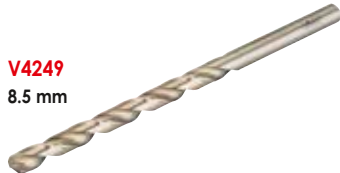

V4250
10 mm

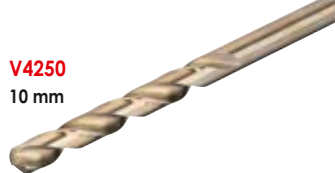

Nr VIGOR	Opis	EAN 4047728+	€
V4248	Wiertło HSS 6 mm	042482	34,60
V4249	Wiertło HSS 8,5 mm	042499	53,36
V4250	Wiertło HSS 10 mm	042505	34,60

470,- €
netto bez VAT

V4636, EAN 4047728046367

Ściągacz do pierścieni wewnętrznych łożysk

- Uniwersalne zastosowanie do wszystkich typów pojazdów
- Do pierścieni wewnętrznych łożysk z zakresem mocowania 40–60 mm
- Dzięki dopasowanej konstrukcji również do modeli z koszykiem ABS, np. VW Golf 4
- Słózkowo ukształtowana śruba naprężająca zapewnia równomierne rozłożenie siły naprężającej
- Do pierścieni wewnętrznych łożyska przylegających bezpośrednio do piasty

Rozwartość 22 mm

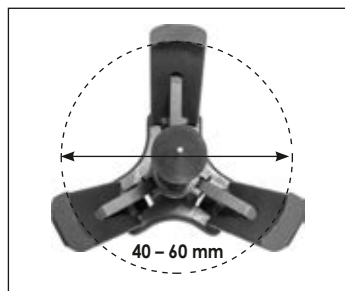

Rozwartość 36 mm



293,- €
netto bez VAT

V4636-1, EAN 4047728071680

Zestaw części zamiennych · nóżka i 2 kołki

Nóżka i 2 kołki do V4636



43,98 €
netto bez VAT

V6452, EAN 4047728**064521**

Zestaw narzędzi do amortyzatorów

- Profesjonalne przeprowadzanie prac naprawczych przy amortyzatorach teleskopowych (przytrzymywanie tłoczyska podczas demontażu i montażu)
- Przekręcanie nakrętki amortyzatora na łożysku kopułowym
- Do najpopularniejszych typów pojazdów
- Zawartość:
 - Otwarta grzechołka zapadkowa, SW 21 mm, 12-kątna
 - Otwarte klucze nasadowe 6-kątne:
 - 12,5 mm (1/2"), rozmiar klucza 16 · 17 · 18 · 19 · 21 · 22 · 24 mm
 - Klucz nasadowy trzpieniowy 12,5 mm (1/2"), rozmiar 6 · 7 · 8 mm
 - Przedłużka 12,5 mm (1/2"): 250 mm
 - Klucze nasadowe 12,5 mm (1/2"), owalne 5x8 mm, 6x8 mm



Nr VIGOR	Opis	Wersja	EAN 4047728+	€
V6452-1	Grzechołka zapadkowa · otwarta		075220	48,90
V6452-5	Klucz nasadowy profil specjalny · MERCEDES-BENZ · 5 mm		075206	19,90
V6452-6	Klucz nasadowy profil specjalny · MERCEDES-BENZ · 6 mm		075213	19,90
V6452-16	Klucz nasadowy · 16 mm		075091	6,90
V6452-17	Klucz nasadowy · 17 mm		075107	7,20
V6452-18	Klucz nasadowy · 18 mm		075114	7,40
V6452-19	Klucz nasadowy · 19 mm		075121	7,80
V6452-21	Klucz nasadowy · 21 mm		075138	8,20
V6452-22	Klucz nasadowy · 22 mm		075145	8,90
V6452-24	Klucz nasadowy · 24 mm		075152	9,90
V6452-250	Pokrętło z przetyczką · 250 mm		075169	13,90
V6452-H6	Klucz nasadowy · 6-kątny · 6 mm		075176	12,90
V6452-H7	Klucz nasadowy 6-kątny · 7 mm		075183	12,90
V6452-H8	Klucz nasadowy 6-kątny · 8 mm		075190	12,90



185,50 €
netto
bez VAT

V6956, EAN 4047728069564

Dźwignia uniwersalna do osi

- Fachowy demontaż i montaż elementów osi bez powodowania uszkodzeń, np. przegubów kulowych i wahaczy poprzecznych
- Regulacja łańcucha umożliwi uniwersalne zastosowanie i dostosowanie do różnych wymiarów oraz sytuacji
- Zastosowane wrzeciono o wysokiej jakości zapewnia pracę bez użycia siły oraz duże przenoszenie siły
- Bezpośrednie zastosowanie w pojeździe bez pomocy drugiej osoby
- Powierzchnia oporowa z izolacją gumową zapewnia bezpieczne utrzymanie na pojeździe
- Umożliwia obsługę za pomocą grzechotki zapadkowej lub pneumatycznej

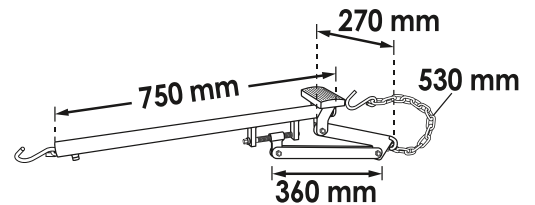

275,- €
netto
bez VAT

V4642, EAN 4047728046428

Ściągacz do wału przegubowego - uniwersalny

- Prawidłowy demontaż przegubów homokinetycznych oraz kołnierzy gumowych wału napędowego
- Bardzo szeroka rama, również do dużych przegubów

Specjalnie ukształtowane szczęki mocujące zapewniają bezpieczne przytrzymanie wału napędowego

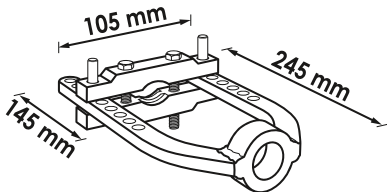
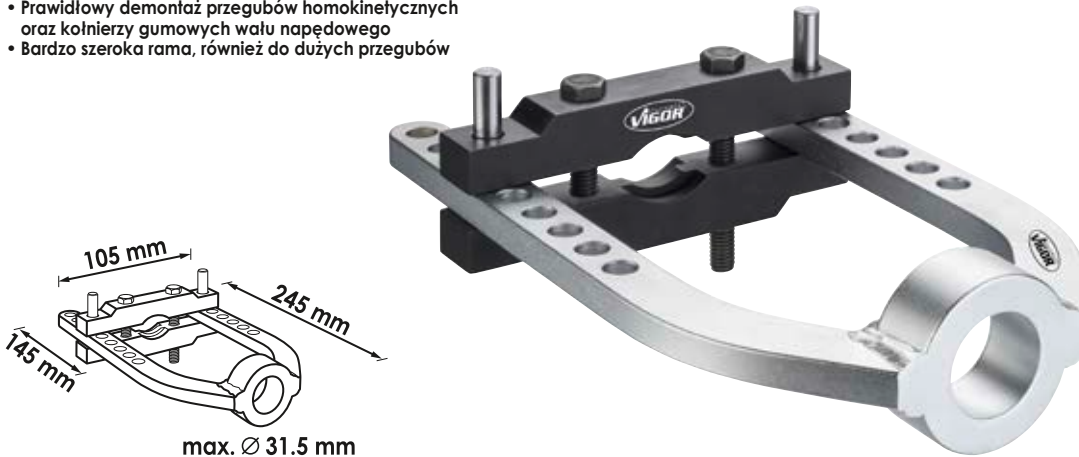

max. \varnothing 31.5 mm



115,⁵⁰ €
netto
bez VAT

V7525, EAN 4047728**075251**

Uniwersalna podkładka dociskana

- Demontaż i montaż łożysk oraz tulei w połączeniu z prasami warsztatowymi
- Optymalne wyrównanie trzypunktowe przedmiotów obrabianych w prasie warsztatowej
- Dzięki dużemu zakresowi regulacji prawie wszystkie przedmioty obrabiane można wyrównywać równoległe do prasy warsztatowej, aby zwiększyć bezpieczeństwo użytkownika
- Boczny ogranicznik zapewnia bezpieczne zatrzymanie na prasie warsztatowej
- Podkładka wychylna umożliwia szybkie i łatwe pozycjonowanie na podkładce
- Maksymalnie dozwolona obciążalność: 20 ton

MADE IN GERMANY



NOWOŚĆ



399,- €
netto
bez VAT



Narzędzia specjalne do podwozia pojazdów mechanicznych/użytkowych

Cylinder ciśnieniowy dwustronnego działania	332-334
Akcesoria do cylindrów	335-339
Narzędzia do napędu mechanicznego	338-339 368-371
Pompy hydrauliczne	340
Zestawy narzędzi do standardowych łożysk koła	341-343
Zestawy narzędzi do kompaktowych łożysk kół	344
Zestawy narzędzi do skręcanych kompaktowych łożysk kół	345-353
Zestawy narzędzi do piast kół z 6 i 8 sworzniami	353
Zestawy narzędzi do wałów napędowych	354
Skrzynki na narzędzia Multifibox	356-367
Zestawy narzędzi do łożysk i tulei	372-381
Ściągacz do sprężyn	382-385
Mobilne stoły warsztatowe z asortymentem narzędzi specjalnych	386-391
Specjalne wkładki z miękkiej pianki	392-397
Zestawy narzędzi do pojazdów użytkowych	398-417

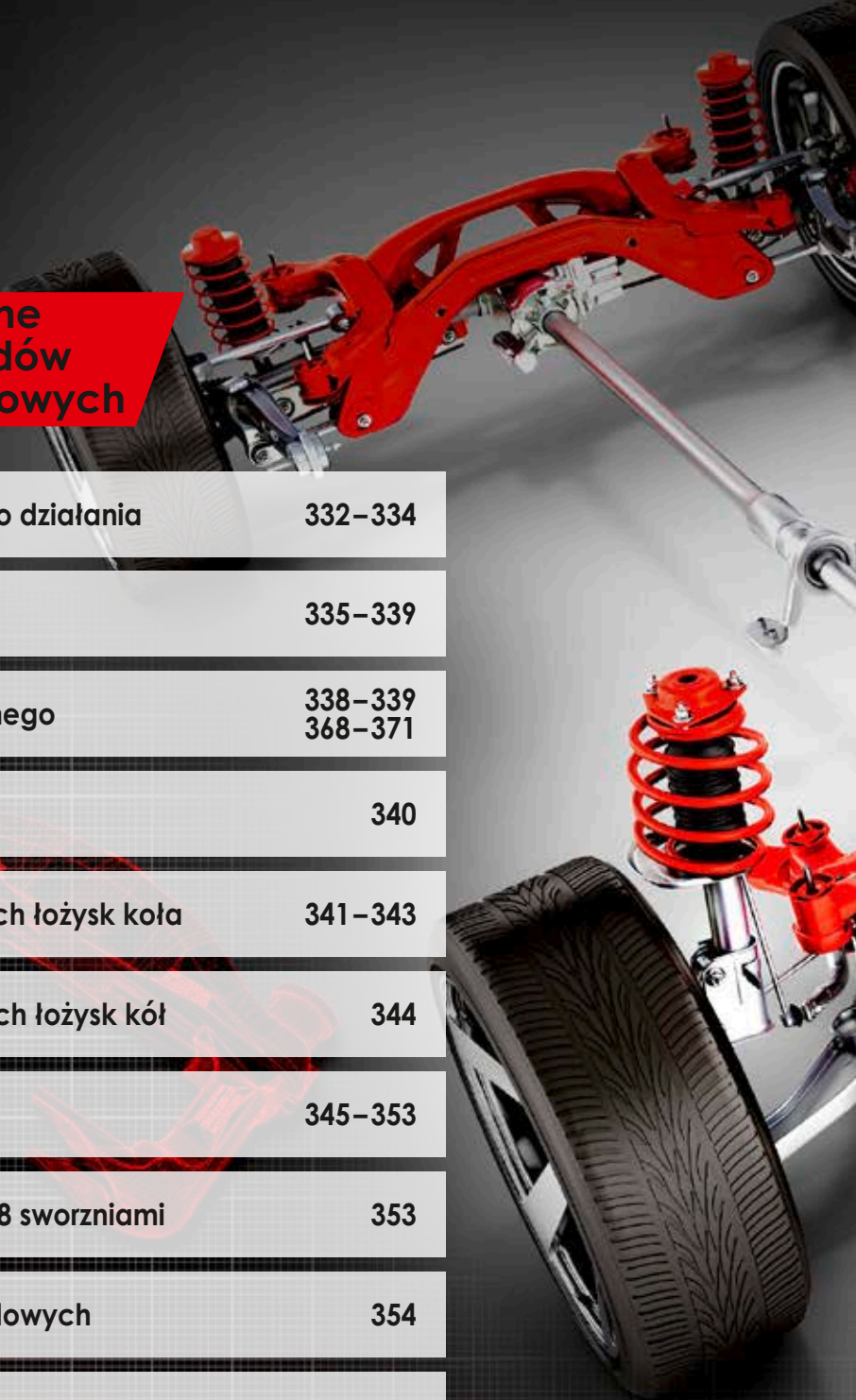



**Your
specialist
for chassis
tools**



V2873, EAN 4047728028738

Siłownik hydrauliczny dwustronnego działania 8,5 tony

- Wyciskanie przegubów wahaczy i gniazd
- Stosowany w warunkach ograniczonej przestrzeni
- Przewalniały drąg naciskowy

Automatyczne wycofanie tłoka



508,50 €
netto bez VAT

Nr VIGOR	Opis	Wersja	mm	EAN 4047728+	€
V3012	Złączka hydrauliczna CEJN · 1/8 cala		-	030120	68,56
V3009	Siłownik hydrauliczny 8,5 tony		-	030090	519,50
V3011	Drąg naciskowy · regulowany M22		100	030113	70,72
V3010	Korpus udarowy z pierścieniem o-ring		-	030106	58,64

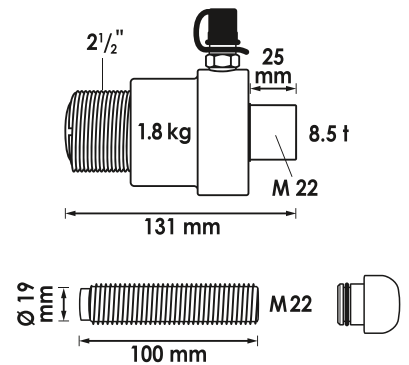

V2869, EAN 4047728028691

Siłownik hydrauliczny jednostronnego działania (ściskanie) 14 ton

- Wyciskanie przegubów wahaczy i gniazd
- Specjalnie do zastosowania z kabłąkiem naciskowym V2885 i V2858N

Automatyczne wycofanie tłoka

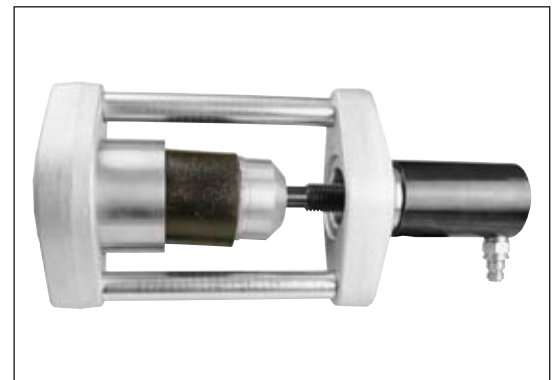

453,- €
netto bez VAT

Nr VIGOR	Opis	Wersja	mm	EAN 4047728+	€
V3128	Hydrauliczna złączka (CEJN)		-	031288	85,49
V3217	Siłownik hydrauliczny 14 tony		-	032179	447,50
V3124	Drąg naciskowy · regulowany M24		92	031240	75,14

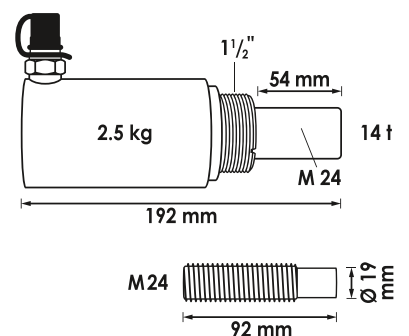

Cylinder ciśnieniowy dwustronnego działania



V4551, EAN 4047728**045513**

Siłownik hydrauliczny dwustronnego działania 18 ton

- Wyciskanie zapieczonych wałów napędowych
- Dzięki zastosowaniu korpusu uderowego nacisk cylindra hydraulicznego można wspomagać efektem uderu
- Zastosowanie ze wszystkimi narzędziami do pojazdów osobowych i ciężkimi M 10–M 22 z odpowiednią redukcją

Automatyczne wycofanie tłoka



861,50 €
netto
bez VAT



Nr VIGOR	Opis	Wersja	l mm	EAN 4047728+	€
V3128	Hydrauliczna złączka (CEJN)		-	031288	85,49
V4552	Cylinder hydrauliczny · 18 ton · bez wyposażenia		-	045520	668,50
V3125	Pierścień ochronny do gwintu 1.1/2"		-	031257	41,83
V3127	Cięgło · M 18 M 22 · maksymalnie 22 t		250	031271	69,75
V3123	Króciec naciskowy M24x3 mm		-	031233	29,21
V3124	Drąg naciskowy · regulowany M24		92	031240	75,14
V4553	Oś naciskowa · M24x3 mm		-	045537	11,32
V3126	Nakrętka kolnierkowa · M18x2,5		-	031264	41,83
V3018	Korpus uderowy · M22x2,5 mm		-	030182	88,40
V3129	Element dociskowy · regulowany M24		132	031295	75,89

Bardzo lekkie:
tylko 2,8 kg

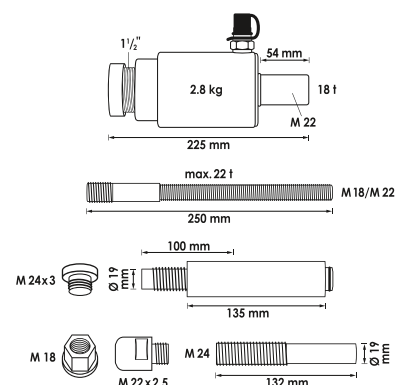

V2854, EAN 4047728**028547**

Siłownik hydrauliczny dwustronnego działania 22 tony

- Wyciskanie zapieczonych wałów napędowych
- Dzięki zastosowaniu korpusu uderowego nacisk cylindra hydraulicznego można wspomagać efektem uderu
- Zastosowanie ze wszystkimi narzędziami do pojazdów osobowych i ciężkimi M 10–M 22 z odpowiednią redukcją

Automatyczne wycofanie tłoka



883,- €
netto
bez VAT



Nr VIGOR	Opis	Wersja	l mm	EAN 4047728+	€
V3128	Hydrauliczna złączka (CEJN)		-	031288	85,49
V3199	Siłownik hydrauliczny 22 tony		-	031998	746,-
V3125	Pierścień ochronny do gwintu 1.1/2"		-	031257	41,83
V3127	Cięgło · M 18 M 22 · maksymalnie 22 t		250	031271	69,75
V3126	Nakrętka kolnierkowa · M18x2,5		-	031264	41,83
V3124	Drąg naciskowy · regulowany M24		92	031240	75,14
V3134	Oś naciskowa M24x3 mm		151	031349	79,88
V3123	Króciec naciskowy M24x3 mm		-	031233	29,21
V3018	Korpus uderowy · M22x2,5 mm		-	030182	88,40
V3130	Element dociskowy · regulowany M24		109	031301	75,89

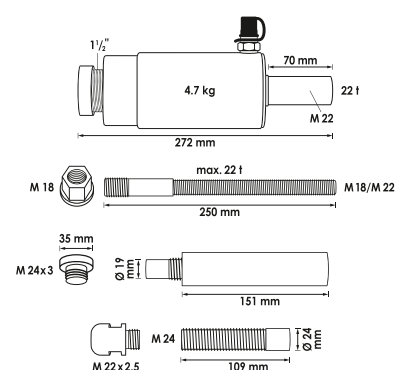

V2874, EAN 4047728**028745**

Siłownik hydrauliczny dwustronnego działania 32 tony

- Wyciskanie zapieczonych wałów napędowych oraz sworzni zwrotnic
- Dzięki zastosowaniu korpusu uderowego nacisk cylindra hydraulicznego można wspomagać efektem uderu
- Zastosowanie ze wszystkimi narzędziami do pojazdów osobowych i ciężkami M 10-M 22 z odpowiednią redukcją



Automatyczne wycofanie tłoka

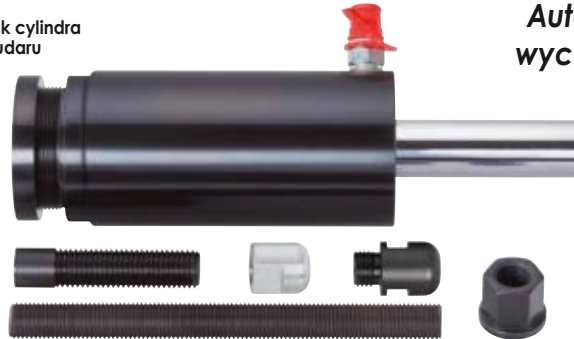

1.137,- €
netto bez VAT

Nr VIGOR	Opis	Wersja	l mm	EAN 4047728+	€
V3128	Hydrauliczna złączka (CEJN)		-	031288	85,49
V3216	Siłownik hydrauliczny 32 tony		-	032162	1.004,-
V3131	Pierścień ochronny do gwintu 2,5		-	031318	58,97
V3130	Element dociskowy · regulowany M24		109	031301	75,89
V3092	Nakrętka uderowa		-	030922	87,43
V3018	Korpus uderowy · M22x2,5 mm		-	030182	88,40
V3133	Cięgło · M 22 · maksymalnie 32 t		250	031332	62,09
V3132	Nakrętka kołnierkowa · M22x2,5		-	031325	57,03

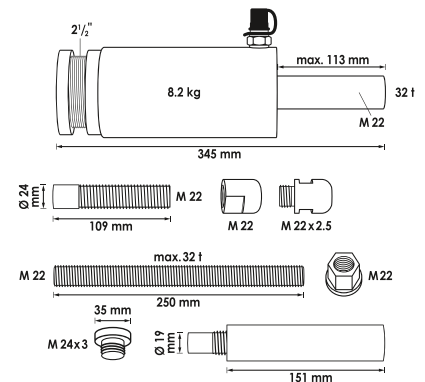

V4229, EAN 4047728**042291**

Siłownik hydrauliczny dwustronnego działania 45 ton

- Wyciskanie zapieczonych wałów napędowych
- Dzięki zastosowaniu korpusu uderowego nacisk cylindra hydraulicznego można wspomagać efektem uderu



Automatyczne wycofanie tłoka

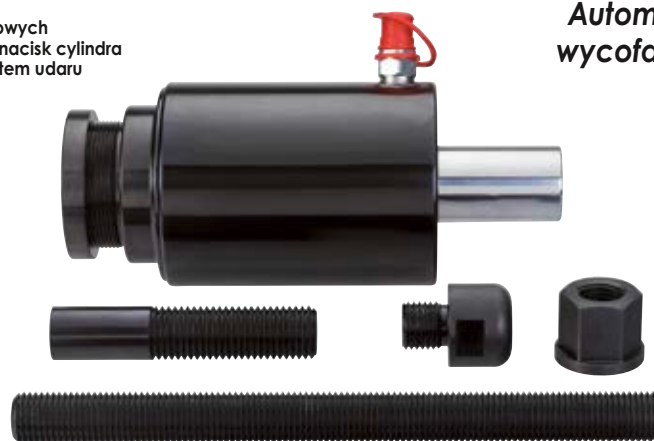

1.712,- €
netto bez VAT

Nr VIGOR	Opis	Wersja	l mm	EAN 4047728+	€
V3128	Hydrauliczna złączka (CEJN)		-	031288	85,49
V4242	Siłownik hydrauliczny 45 ton		-	042420	1.568,-
V3131	Pierścień ochronny do gwintu 2,5		-	031318	58,97
V4251	Element dociskowy · regulowany · M 30		145	042512	157,-
V4254	Korpus uderowy · M27		-	042543	91,31
V4252	Nakrętka kołnierkowa M27		-	042529	120,50
V4253	Cięgło · M 27 · maksymalnie 50 t		330	042536	120,50

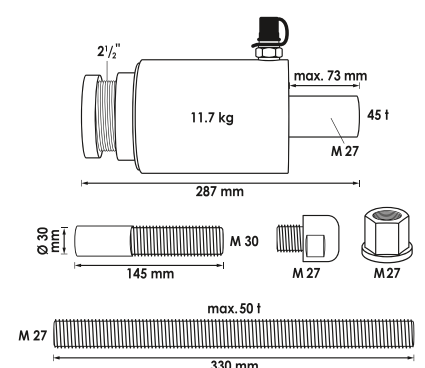

V4218, EAN 4047728**042185**

Zestaw mocowań do cylindrów hydraulicznych

- Zastosowanie jako uchwyt ręczny albo z podnośnikiem przekładniowym
- Do wszystkich powszechnie stosowanych podnośników przekładniowych o średnicy 25 i 30 mm
- Do siłowników hydraulicznych V2869 (14 ton) · V2855 (16 ton) · V4551 (18 ton) · V2854 (22 tony) · V2874 (32 tony)
- Także do siłowników hydraulicznych o średnicy 65–100 mm (np. Paschke, Klann)
- Bezproblemowe ustawianie i mocowanie cylindra hydraulicznego umożliwia elastyczną i szybką obsługę podczas pracy bezpośrednio na pojeździe



Dostawa bez cylindra hydraulicznego



Nr VIGOR	Opis	Wersja	EAN 4047728+	€
V4244	Opaska zaciskowa Ø 70 mm		042444	18,43
V4245	Opaska zaciskowa Ø 85 mm		042451	18,43
V4246	Opaska zaciskowa Ø 100 mm		042468	18,43
V4243	Podparcie bez obejmy		042437	220,-

226,50 €
netto bez VAT



V3207, EAN 4047728032070

Zestaw wrzecion gwintowanych, nakrętek kołnierzowych i adapterów



Nr VIGOR	Opis	Wersja	l mm		EAN 4047728+	€
V3210	Cięgło · M 10 · maksymalnie 6 t		150	1	032100	38,16
V3220	Cięgło · M 12 · maksymalnie 9 t		250	1	032209	38,16
V3136	Cięgło · M 14 · maksymalnie 12 t		250	1	031363	49,59
V3127	Cięgło · M 18 M 22 · maksymalnie 22 t		250	1	031271	69,75
V3133	Cięgło · M 22 · maksymalnie 32 t		250	1	031332	62,09
V3209	Adapter · M22x2,5 – M10x1,5		-	1	032094	38,16
V3219	Adapter · M22x2,5 – M12x1,75		-	1	032193	38,16
V3135	Adapter · M22x2,5 – M14x2,0		-	1	031356	37,95
V3275	Nakrętka kołnierzowa · M10x1,5		-	1	032759	19,40
V3208	Nakrętka kołnierzowa · M12x1,75		-	1	032087	33,20
V3137	Nakrętka kołnierzowa · M14x2,0		-	2	031370	37,95
V3126	Nakrętka kołnierzowa · M18x2,5		-	1	031264	41,83
V3132	Nakrętka kołnierzowa · M22x2,5		-	1	031325	57,03

504,50 €
netto
bez VAT



V2850, EAN 4047728028509

Adapter

- Dostosowanie cylindra hydraulicznego firmy Klann 17 ton do narzędzia specjalnego VIGOR
- Adapter 2.1/4" – 14 UNS (gwint firmy Klann) na 1.1/2"

Nr VIGOR	Opis	Wersja	EAN 4047728+	€
V4596*	Adapter · M 18–M 22		045964	79,13
V4597*	Adapter · M 27–M 22		045971	24,36
V4342*	Nakrętka udarowa · M 18		043427	88,40

* Nie wchodzi w skład zestawu

71,90 €
netto



V2851, EAN 4047728028516

Adapter

- Dostosowanie cylindra hydraulicznego VIGOR (od 8,5 tony do 22 ton) do narzędzia specjalnego KLANN
- Adapter 2.1/4" - 14 UNS (gwint firmy Klann) na 1.1/2"

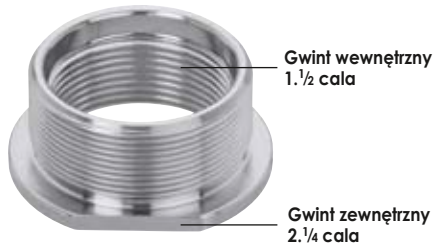

60,80 €

V2910, EAN 4047728029100

Adapter

- Dostosowanie cylindra hydraulicznego 16 t (V2855) i 22 t (V2854) do narzędzi specjalnych VIGOR z gwintem 1.1/2"
- Adapter 1.1/2" na 2.1/2" - 11 UNS

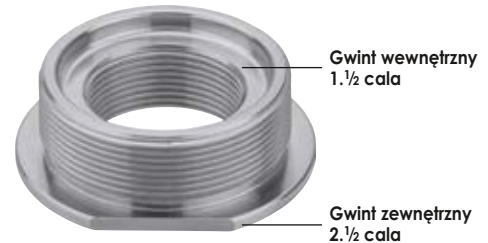

60,80 €

V3869, EAN 4047728038690

Adapter

- Dostosowanie cylindra hydraulicznego VIGOR do narzędzia specjalnego firmy Paschke
- Adapter M 68x2 mm (gwint Paschke) na 1.1/2"



60,80 €

V4220, EAN 4047728042208

Adapter

- Dostosowanie cylindra hydraulicznego firmy Klann 28 ton do narzędzia specjalnego VIGOR
- Adapter 2.3/4" - 14 UNS (gwint firmy Klann) na 2.1/2"

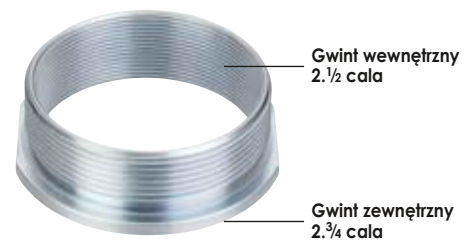

60,80 €

V3582, EAN 4047728035828

Zabezpieczenie przed zakleszczeniem

- Ochrona przy pracach z cylindrami hydraulicznymi w połączeniu z narzędziami specjalnymi



242,- €

V3612, EAN 4047728036122

Manometr

- Przyłącze i złączka do bezpośredniego połączenia wszystkich pomp hydraulicznych VIGOR
- Dane maksymalnego zakresu ciśnienia siłowników hydraulicznych znajdują się w instrukcji obsługi.



315,- €

V6592, EAN 4047728065924

Adapter gwint wewnętrzny 3/8" na CEJN/pompę

- Dostosowanie np. pomp hydraulicznych firm Klann albo Sauer do przyłącza CEJN
- Szybkie i proste połączenie
- Szczelne, bez strat oleju
- Chroni przed wnikaniem powietrza do układu
- Przyłącza CEJN są mniejsze niż tradycyjne połączenia - do ograniczonych przestrzeni
- Elastyczne; umożliwia łatwą blokadę bez naprężeń

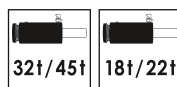

54,22 €

V6591, EAN 4047728065917

Adapter gwint zewnętrzny 3/8" na CEJN/cylinder

- Dostosowanie np. cylindrów hydraulicznych firm Klann albo Sauer do przyłącza CEJN
- Szybkie i proste połączenie
- Szczelne, bez strat oleju
- Chroni przed wnikaniem powietrza do układu
- Przyłącza CEJN są mniejsze niż tradycyjne połączenia - do ograniczonych przestrzeni
- Elastyczne; umożliwia łatwą blokadę bez naprężeń

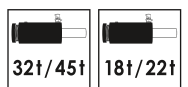

54,22 €

V2853, EAN 4047728028530

Zestaw wrzecion · mechaniczny

- Wrzeciono mechaniczne do zestawów narzędzi · V2845 · V2845 · V2848 · V2860 · V2870 · V4491 · V4629 · V2860 · V3731 i V3732
- Długość 330 mm wystarcza do wykonania niemal wszystkich koniecznych prac



237,50 €
netto bez VAT

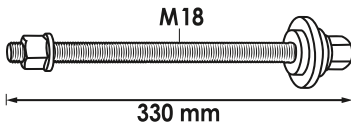

Nr VIGOR	Opis	Wersja	mm	EAN 4047728+	€
V3126	Nakrętka kołnierzowa · M18x2,5		-	031264	41,83
V3008	Cięgło z nakrętką kołnierzową M18		330	030083	120,50
V3206	Podkładka		-	032063	17,68
V3205	Podkładka dociskowa		-	032056	99,50



V4699, EAN 4047728046992

Zestaw sworzni dociskowych · ręczny

- Ręczny zestaw sworzni dociskowych do mechanicznego uruchamiania narzędzi specjalnych
- W zestawie znajdują się cztery sworznie dociskowe o różnej długości, które umożliwiają użycie różnych narzędzi
- Zastosowanie z V3072 · V2858N · V3147 · V3649 · V3148 · V2885 · V2920 i V2937
- Sworznie i adapter są zaprojektowane specjalnie dla napędu obsługiwane pneumatycznie, dzięki czemu możliwa jest na przykład praca z kluczem udarowym o momencie dokręcającym do 1000 Nm
- Efektywne przenoszenie siły sworznia wynosi maksymalnie 15 ton
- W przypadku częstych prac z przegubami wahacza, tulejami oraz wałami napędowymi zaleca się stosowanie siłownika hydraulicznego 8,5–22 tony



342,50 €
netto bez VAT

Nr VIGOR	Opis	Wersja	EAN 4047728+	€
V4699-3	Tarcza Ø 18,8x3 mm (4 szt.)		047029	54,87*
V4699-4	Oś dociskowa · 50xØ 19 mm		047036	35,47
V4699-5	Oś dociskowa · 85xØ 19 mm		047043	35,47
V4699-6	Oś dociskowa · 56xØ 24 mm		047050	35,47
V4699-7	Oś dociskowa · 100xØ 24 mm		047067	47,86
V4699-1	Sworzień dociskowy · M 30		047005	169,-
V4699-2	Adapter · 1.1/2" · M 30		047012	72,87



* Cena za zestaw

V2867, EAN 4047728028677

Narzędzie do pierścieni zabezpieczających

- Ułatwiony demontaż często całkowicie zardzewiałych wewnętrznych pierścieni zabezpieczających na łożyskach kół
- Wyżłobienia na śrubie nastawczej do grzechołki 6,3 mm (1/4") dla uzyskania maksymalnej siły i szybkiego demontażu
- Do samochodów osobowych, dostawczych i ciężarowych
- Wyjątkowa konstrukcja umożliwia uzyskanie prawidłowego kąta kołków niezależnie od wielkości pierścienia zabezpieczającego
- Łatwa, szybka wymiana kołków



Zakres mocowania:
5-95 mm

2x Ø 2,5 mm
2x Ø 3,0 mm
2x Ø 3,5 mm

Trzpień zamienne do V2867

Nr VIGOR	Opis		EAN 4047728+	€
V2992	Trzpień Ø 2,5 mm	4	029926	32,02*
V2993	Trzpień Ø 3,0 mm	4	029933	32,02*
V2994	Trzpień Ø 3,5 mm	4	029940	32,02*

* Cena za zestaw



160,50 €
netto
bez VAT

V2927, EAN 4047728029278

Skrobak

- Usuwanie rdzy na zewnętrznej krawędzi tarczy hamulcowej oraz nalotu na zacisku w hamulcu tarczowym
- Zalecenie: do obracania tarczy hamulcowej podczas czyszczenia używać dźwigni V2928



61,12 €
netto
bez VAT

V2928, EAN 4047728029285

Korba do tarcz hamulcowych

- Usuwanie rdzy przy rancie zewnętrznym
- Obracanie tarczą hamulcową podczas używania skrobaka V2927



30,18 €
netto
bez VAT



V2846, EAN 4047728028462

Pompa hydrauliczna · pneumatyczna

- Do wszystkich cylindrów hydraulicznych
- Wraz ze wskaźnikiem poziomu oleju



700 bar



1.3 l



2.2 m



Wersja z manometrem

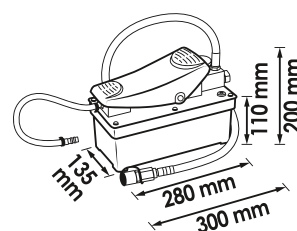

807,50 €
netto bez VAT

Nr VIGOR	Opis	Wersja	EAN 4047728+	€
V3120	Wąż hydrauliczny		031202	188,50
V3141	Szybkozłącze (CEJN)		031417	138,-
V4255	Manometr		042550	83,98

V2847, EAN 4047728028479

Hydrauliczna pompa nożna

- Do wszystkich cylindrów hydraulicznych



700 bar



0.75 l



2.2 m

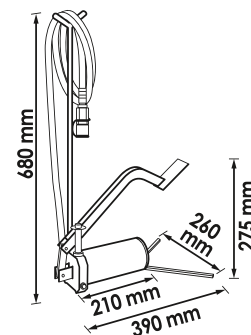

581,- €
netto bez VAT

Nr VIGOR	Opis	Wersja	EAN 4047728+	€
V3120	Wąż hydrauliczny		031202	188,50
V3614	Zestaw uszczelnień		036146	45,71
V3141	Szybkozłącze (CEJN)		031417	138,-

Zestawy narzędzi do standardowych łożysk koła



V4629, EAN 4047728046299

Narzędzie do demontażu piast kół · uniwersalne

- Skuteczna metoda demontażu i montażu piast kół
- Zalecenie: zastosowanie zestawu do łożysk kół V4598
- Zestaw stosuje się również przy zwrotnicach o nierównych i ograniczonych powierzchniach
- Wyraźna oszczędność czasu w stosunku do dotychczasowych systemów

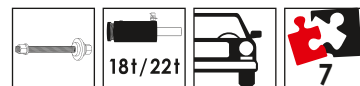

Nr VIGOR	Opis	Wersja		EAN 4047728+	€
V3873	Śruba ustalająca · M 14		2	038737	48,29*
V3874	Śruba · M 12		2	038744	22,96*
V3871	Belka poprzeczna do różnych króćców naciskowych		1	038713	234,-
V4629-1	Zestaw króćców naciskowych do V4629		2	046305	342,50**

518,50 €
netto bez VAT

* Cena za sztukę ** Cena za zestaw

V2845, EAN 4047728028455

Narzędzia do łożysk i piast

- Do łożysk kół i piast na przykład w:
 - FORD: C-Max
 - MAZDA: 3
 - Volvo: S40 · V50
 - ŠKODA: Octavia 1996 → 2004
 - VW: Golf 4 · Bora · Beetle
 - AUDI: A3 · S3 · TT 1999 → 2006
 - SEAT: León 1 · Toledo 2
- Oraz niektórych modelach CITROËN · PEUGEOT · RENAULT i VAG z dzielonym łożyskiem kół/piastą
- (Uwaga: normalny kabłąk naciskowy nie pasuje)
- Zastosowanie w połączeniu z V4629



Nr VIGOR	Opis	Wersja	mm	EAN 4047728+	€
V3040	Rura naciskowa · duża		120	030403	168,-
V3039	Podkładka dociskowa · duża		-	030397	102,50



182,50 €
netto bez VAT

V3072, EAN 4047728030724

Kabłąk naciskowy

- Specjalny kształt: do zwrotnic z płaskim kształtem przedniej strony
- W połączeniu z V4551 lub V2854
- Maksymalna obciążalność: 22 t

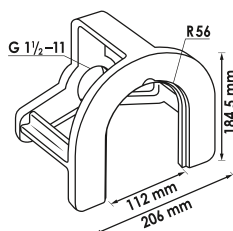

453,- €
netto bez VAT

V4598, EAN 4047728**045988**

Zestaw do łożysk kół, osi napędowych i piast kół · uniwersalny

- Wymiana łożyska koła bezpośrednio w pojeździe przy minimalnym nakładzie czasu
- W połączeniu z cylindrem hydraulicznym lub wrzecionem ręcznym
- Wszystkie elementy są dostosowane do powszechnie stosowanych rozmiarów łożysk kół
- Tarcze montażowe mają prowadzenie i można ich używać dwustronnie
- Tarcze montażowe Ø 62-83 mm i tarcze piasty 34-60 mm znajdują się w zestawie, panewka łożyska przeznaczona do łożysk kół o średnicy maks. 92 mm
- Demontaż piasty koła przy użyciu V4629 · V2849 i V3072
- Czas pracy: ok. 20-30 minut na stronę
- Ustawienie geometrii ani odpowietrzanie hamulców nie jest konieczne
- Bez demontażu czujnika ABS, zwrotnicy, amortyzatora ani drążka kierowniczego

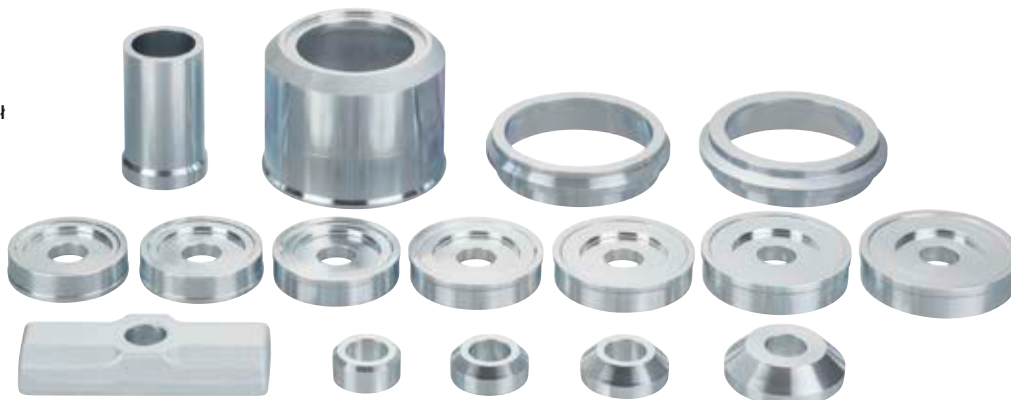

Nr VIGOR	Opis	Wersja	mm	EAN 4047728+	€
V4598-30	Rura naciskowa, długość 78 mm do V4598 · V4599		78	046282	58,86
V4598-22	Tarcza łożyska Ø 93 mm do V4598		-	046275	58,86
V4598-21	Panewka łożyska Ø 75,5 mm do V4598		-	046268	58,86
V4598-20	Tarcza łożyska Ø 93 mm do V4598		-	046251	113,-
V4598-10	Tarcza łożyska Ø 61,8-62,8 mm · otwór wewnętrzny Ø 20,25 mm · pasuje do wrzeciona M20		-	046183	65,87
V4598-11	Tarcza łożyska Ø 63,8-64,8 mm · otwór wewnętrzny Ø 20,25 mm · pasuje do wrzeciona M20		-	046190	65,87
V4598-12	Tarcza łożyska Ø 65,8-66,8 mm · otwór wewnętrzny Ø 20,25 mm · pasuje do wrzeciona M20		-	046206	65,87
V4598-13	Tarcza łożyska Ø 68,8-70,8 mm · otwór wewnętrzny Ø 20,25 mm · pasuje do wrzeciona M20		-	046213	69,53
V4598-14	Tarcza łożyska Ø 72,5-74,5 mm · otwór wewnętrzny Ø 20,25 mm · pasuje do wrzeciona M20		-	046220	69,53
V4598-15	Tarcza łożyska Ø 76,5-78,5 mm · otwór wewnętrzny Ø 20,25 mm · pasuje do wrzeciona M20		-	046237	69,53
V4598-16	Tarcza łożyska Ø 80,8-82,8 mm · otwór wewnętrzny Ø 20,25 mm · pasuje do wrzeciona M20		-	046244	72,98
V3060	Przypór		-	030601	94,-
V4614	Tarcza piasty · stożkowa · Ø 33,8 mm · do V4598		-	046145	20,37
V4598-2	Tarcza piasty · stożkowa · Ø 38,8 mm · do V4598		-	046152	23,82
V4598-3	Tarcza piasty · stożkowa · Ø 43,8 mm · do V4598 · V4599		-	046169	28,24
V4598-4	Tarcza piasty · stożkowa · Ø 59,8 mm · do V4598		-	046176	36,87



629,- €
netto bez VAT

Zestawy narzędzi do standardowych łożysk koła



V4599, EAN 4047728**045995**

Zestaw do łożysk kół AUDI Q7 · VW Touareg · PORSCHE Cayenne

- Wymiana łożysk kół przedniej osi
- Do samochodów AUDI Q7 · VW Touareg · PORSCHE Cayenne
- Wymiana łożysk kół tylnej osi w pojazdach AUDI Q7
- Odpowiedni kształt narzędzi gwarantuje bezpieczeństwo przed uszkodzeniem czujnika ABS
- Uzupelnienie demontażu piasty koła: V4629
- Uzupelnienie demontażu łożyska koła: V2860
- Ograniczenie czasu pracy do około 30 minut
- Wymiana łożysk kół bezpośrednio na pojeździe bez konieczności czasochłonnego demontażu

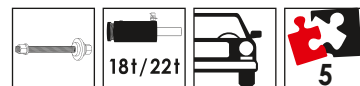

Nr VIGOR	Opis	Wersja	← L → mm	EAN 4047728+	€
V3071	Tarcza łożyska Ø 95 mm · otwór wewnętrzny Ø 20,25 mm · pasuje do wrzeciona M 20		-	030717	89,26
V4598-30	Rura naciskowa, długość 78 mm do V4598 · V4599		78	046282	58,86
V3070	Tarcza łożyska Ø 92 mm*		-	030700	84,73
V4598-12	Tarcza łożyska Ø 65,8-66,8 mm · otwór wewnętrzny Ø 20,25 mm · pasuje do wrzeciona M20		-	046206	65,87
V4598-3	Tarcza piasty · stożkowa · Ø 43,8 mm · do V4598 · V4599		-	046169	28,24

304,- €
netto bez VAT

V4594, EAN 4047728**045940**

Mocowanie łożyska koła · regulowane

- łożyska koła, demontowane do wewnątrz
- Płyta umożliwi optymalne ustawienie na pochylej/ nierównej powierzchni wewnętrznej strony, dzięki czemu tworzy się równa powierzchnia nacisku
- Zastosowanie z cylindrem hydraulicznym, wrzecionem mechanicznym lub prasą warsztatową
- Zastosowanie w połączeniu z V4629
- Demontaż łożysk kół z V4598
- Np. do pojazdów
 - CITROËN: Berlingo (rok prod. 1996 →), Jumpy (rok prod. 1995 →)
 - RENAULT: Clio (rok prod. 1991 → 2012)
 - FIAT: Scudo (rok prod 1995 →)
 - PEUGEOT: Partner (rok prod. 1996 →), Expert (rok prod. 1995 →)
 - KIA: Rio (2001 → 2005), Ceéd (2006 → 2012)
 - HYUNDAI: i30 (rok prod. 2007 →)

Uniwersalne mocowanie do wszystkich łożysk wyciskanych do tyłu



Nr VIGOR	Opis	Wersja		EAN 4047728+	€
V4594-1	Zestaw króćców naciskowych do V4594		2	045957	264,-*
V3060	Przypór		1	030601	94,-

308,50 €
netto bez VAT

* Cena za zestaw

V2860, EAN 4047728028608

Zestaw do demontażu kompaktowych łożysk kół · uniwersalny

- Demontaż kompaktowych łożysk kół z pierścieniem zabezpieczającym lub bez
- Na przykład do pojazdów:
 - VW: Polo · Lupo · Touareg · Fox · T5 przód i tył · Crafter
 - AUDI: A2
 - SEAT: Ibiza · Córdoba
 - ŠKODA: Fabia · Rapid · Roomster
 - FORD: Focus · C-Max · Mondeo · S-Max · Kuga
 - LANDROVER: Freelander 2
 - MAZDA: 3 · 5 · 6 · CX-7
 - MERCEDES-BENZ: Sprinter · Vito · Viano
 - MITSUBISHI: Colt
 - SMART: Forfour
 - Volvo: V50 · S40 · V70 · S80 · XC60
 - BMW: 3 F30/F31 (2012 → 2015) · 3 E90/E91 SED/TOU (2005 → 2012)
 - BMW: 1 F20/F21 (2011 → 2015) · 1 E82/E88 Coupé/CAB (2006 → 2015) · 1 E87/E81 5D/3D
- Demontaż piasty koła w pojeździe osobowym
- Umożliwia zastosowanie z wrzecionem mechanicznym



Regulacja umożliwia zastosowanie wszystkich typów kompaktowych łożysk kół dostępnych na rynku, jak również tych, które ukaza się w przyszłości



Nr VIGOR	Opis	Wersja		EAN 4047728+	€
V3873	Śruba ustalająca · M 14		2	038737	48,29*
V3874	Śruba · M 12		2	038744	22,96*
V3871	Belka poprzeczna do różnych króćców naciskowych		1	038713	234,-
V3755	Zestaw elementów naciskowych (demontaż) do kompaktowych łożysk kół		2	037556	340,50**

* Cena za sztukę ** Cena za zestaw

505,50 €
netto bez VAT

V2864, EAN 4047728028646

Tarcza do demontażu · stożkowa · uniwersalna

- Stożkowa tarcza do demontażu łożysk kompaktowych



Średnica wewnętrzna 20,25 mm, pasuje do wrzeciona M20

Pasuje do wszystkich wielkości

44,20 €
netto bez VAT

V6824, EAN 4047728068246

Zestaw panewek do montażu kompaktowych łożysk kół 92 mm

- Wymiana łożysk kół bezpośrednio w pojeździe, bez demontażu zwrotnicy
- Fachowy montaż za pomocą specjalnego pierścienia adaptera zapobiega uszkodzeniom wewnątrz kompaktowych łożysk kół na skutek nieprawidłowego montażu i nacisku na piasty kół.
- Demontaż łożyska koła jest możliwy także za pomocą narzędzi V2860 · V2864 · V5027
- Montaż narzędziami V4491 · V2862
- Dodatkowo potrzebne są hydrauliczne albo ręczne narzędzia napędowe
- Między innymi do pojazdów:
 - PEUGEOT Expert · Traveller rok prod. 2016 →
 - CITROËN Spacetourer rok prod. 2016 →
 - TOYOTA Proace · Proace Verso rok prod. 2016 →



109,50 €
netto bez VAT

Zestawy narzędzi do skręcanych kompaktowych łożysk kół



V3731, EAN 4047728037310

Zestaw do demontażu, uniwersalny, do skręcanych zespołów łożyska koła

- Demontaż skręcanych podzespołów łożysk kół (4 sworznie) na przedniej i tylnej osi
- Obustronne zastosowanie króćców naciskowych dla zapewnienia łatwego i szybkiego justowania zwrotnic
- Maksymalna obciążalność: 22 tony
- Regulacja umożliwia zastosowanie wszystkich aktualnie dostępnych na rynku skręcanych podzespołów łożysk kół z 4 sworzniami
- Możliwość stosowania bezpośrednio na pojeździe
- Do modeli: VAG · FORD · MAZDA · TOYOTA · MITSUBISHI · AUDI A4 · A6 · VW Passat · ŠKODA Octavia · SEAT Exeo itd.

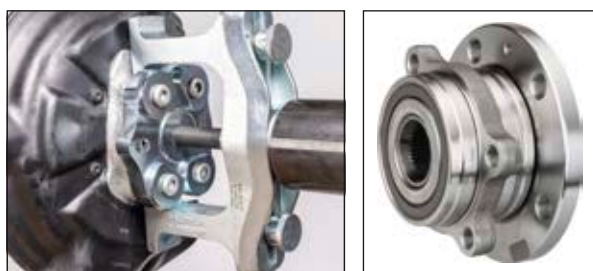

Uniwersalnie regulowane do skręcanych podzespołów łożysk kół z 4 sworzniami

Nr VIGOR	Opis	Wersja		EAN 4047728+	€
V3873	Śruba ustalająca · M 14		2	038737	48,29*
V3874	Śruba · M 12		2	038744	22,96*
V3871	Belka poprzeczna do różnych króćców naciskowych		1	038713	234,-
V3758	Zestaw króćców naciskowych (demontaż) do skręcanych podzespołów łożysk kół		2	037587	342,50**

* Cena za sztukę ** Cena za zestaw

508,50 €
netto bez VAT

V3732, EAN 4047728037327

Zestaw do demontażu, uniwersalny, do skręcanych zespołów łożyska koła

- Demontaż skręcanych podzespołów łożysk kół (3 sworznie) na przedniej i tylnej osi
- Obustronne zastosowanie króćców naciskowych dla zapewnienia łatwego i szybkiego justowania zwrotnic
- Maksymalna obciążalność: 22 tony
- Regulacja umożliwia zastosowanie wszystkich aktualnie dostępnych na rynku skręcanych podzespołów łożysk kół z 3 sworzniami
- Możliwość stosowania bezpośrednio na pojeździe
- Na przykład do pojazdów:
 - VW Golf 6 Cabrio rok prod. 2013 → Golf rok prod. → 2012 · Touran rok prod. 2015 → Tiguan rok prod. 2016 → Passat rok prod. 2014 →
 - AUDI A3 rok prod. 2012 → TT rok prod. 2014 → Q2 rok prod. 2016 →
 - ŠKODA Octavia rok prod. 2012 → Superb rok prod. 2015 →
 - SEAT León rok prod. 2012 →
 - OPEL Insignia · Astra rok prod. 2004 → Corsa D → 2014
 - CHEVROLET/GMC Malibu
 - SAAB 95 rok prod. 2010 →



Uniwersalnie regulowane do skręcanych podzespołów łożysk kół z 3 sworzniami

Nr VIGOR	Opis	Wersja		EAN 4047728+	€
V3873	Śruba ustalająca · M 14		2	038737	48,29*
V3874	Śruba · M 12		2	038744	22,96*
V3871	Belka poprzeczna do różnych króćców naciskowych		1	038713	234,-
V3753	Zestaw króćców naciskowych (demontaż) do skręcanych podzespołów łożysk kół		2	037532	342,50**

* Cena za sztukę ** Cena za zestaw

508,50 €
netto bez VAT

V5420, EAN 4047728075275

Standardowy zestaw do demontażu i montażu łożysk kół ROVER

- Demontaż i montaż łożysk i piast kół w modelach ROVER
- Specjalnie dostosowane nożyki do demontażu zapewniają stabilne utrzymanie na zwrotnicy bez uszkodzeń
- Wycięcia w płycie podtrzymującej – czujniki ABS pozostają nienaruszone i nie trzeba ich wymieniać
- Z płytą adaptera do odkręcania pierścienia zabezpieczającego
- Na przykład do modeli:
Land Rover Discovery Sport L494 2013 → 2019 ·
Defender L663 2020 → ·
Discovery Sport L550 2019 → · Discovery 5 L462 2017 →
Range Rover Sport L494 2013 → ·
Vogue L405 2012 → · Evoque L538 2011 → ·
Velar L560 2017 →



NOWOŚĆ



999,- €
netto
bez VAT

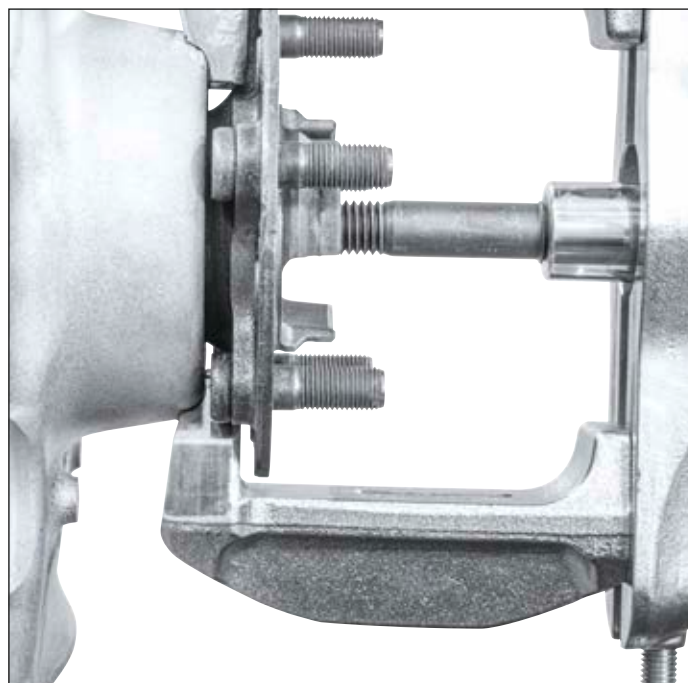
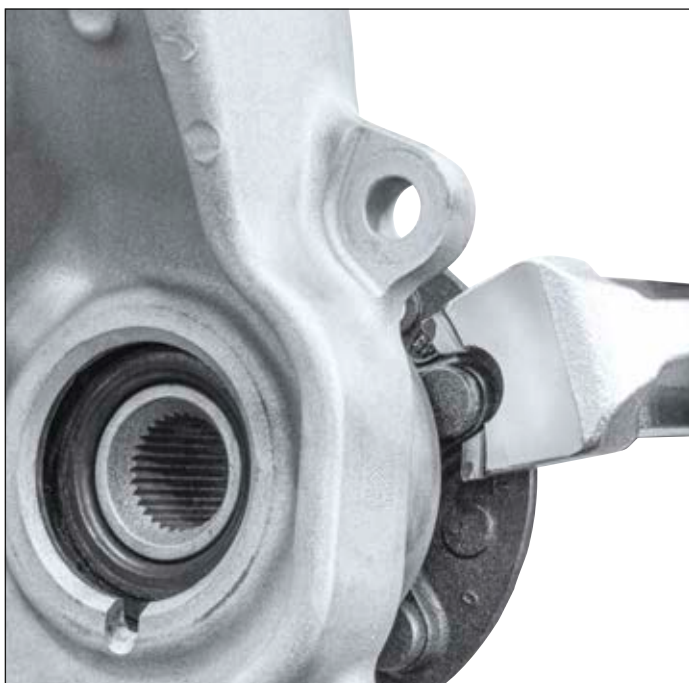
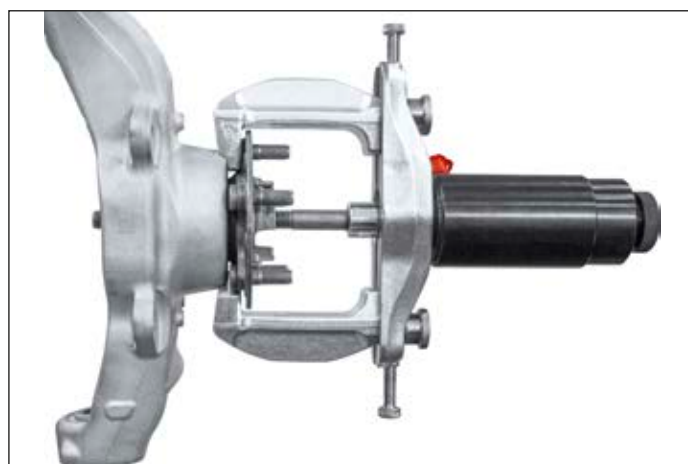

Zestawy narzędzi do skręcanych kompaktowych łożysk kół



V5425, EAN 4047728075596

Zestaw uzupełniający do standardowych łożysk kół ROVER

- Demontaż i montaż łożysk i piast kół w modelach ROVER
- Specjalnie dostosowane nóżki do demontażu zapewniają stabilne utrzymanie na zwrotnicy bez uszkodzeń
- Wycięcia w płycie podtrzymującej – czujniki ABS pozostają nienaruszone i nie trzeba ich wymieniać
- Z płytą adaptera do odkręcania pierścienia zabezpieczającego
- Na przyład do modeli:
Land Rover Discovery Sport L494 2013 → 2019 · Defender L663 2020 → · Discovery Sport L550 2019 → · Discovery 5 L462 2017 → Range Rover Sport L494 2013 → · Vogue L405 2012 → · Evoque L538 2011 → · Velar L560 2017 →
- Do osi przedniej i tylnej
- Wskazówka: do pełnej obróbki potrzebna jest trawersa V3871 ze skręceniemi



599,- €
netto
bez VAT

V5421, EAN 4047728075282

Zestaw wydłużający

- Demontaż i montaż łożysk i piast kół w modelach ROVER
- Specjalnie dostosowane nóżki do demontażu zapewniają stabilne utrzymanie na zwrotnicy bez uszkodzeń
- Wycięcia w płycie podtrzymującej – czujniki ABS pozostają nienaruszone i nie trzeba ich wymieniać
- Z płytą adaptera do odkręcania pierścienia zabezpieczającego
- Na przyład do modeli:
Land Rover Discovery Sport L494 2013 → 2019 · Defender L663 2020 → · Discovery Sport L550 2019 → · Discovery 5 L462 2017 → Range Rover Sport L494 2013 → · Vogue L405 2012 → · Evoque L538 2011 → · Velar L560 2017 →
- Para króćców naciskowych



349,- €
netto
bez VAT

V5423, EAN 4047728075312

Płyta utrzymująca

Ø 86 – 105 mm



99,- €
netto
bez VAT

V5422, EAN 4047728075466

Płyta łożyskowa

Ø 85 – 95 mm



99,- €
netto
bez VAT

V5424, EAN 4047728075329

Płyta łożyskowa

Ø 95 mm



79,- €
netto
bez VAT

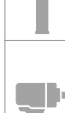

V3865, EAN 4047728**038652**

Podzespół łożysk kół / kompaktowe łożyska kół · skręcane · zestaw do demontażu · uniwersalny

- Demontaż wszystkich kompaktowych łożysk kół oraz wszystkich skręcanych podzespołów łożysk kół z 3 lub 4 sworzniami
- Uniwersalny zestaw do demontażu wszystkich skręcanych podzespołów łożysk kół oraz kompaktowych łożysk kół
- Maksymalna obciążalność: 22 tony
- Możliwość stosowania bezpośrednio na pojeździe

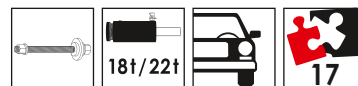

Możliwość stosowania bezpośrednio na pojeździe



Nr VIGOR	Opis	Wersja		EAN 4047728+	€
V2860	Zestaw do demontażu kompaktowych łożysk kół · uniwersalny		7	028608	505,50
V3758	Zestaw króćców naciskowych (demontaż) do skręcanych podzespołów łożysk kół		2	037587	342,50
V3753	Zestaw króćców naciskowych (demontaż) do skręcanych podzespołów łożysk kół		2	037532	342,50
V2864	Tarcza do demontażu · stożkowa · uniwersalna		1	028646	44,20
V3033	Tarcza płasty Ø 32 mm · otwór wewnętrzny Ø 20,25 mm · pasuje do wrzeciona M 20		1	030335	15,20
V3034	Tarcza płasty Ø 40 mm · otwór wewnętrzny Ø 20,25 mm · pasuje do wrzeciona M 20		1	030342	16,60
V3035	Tarcza płasty Ø 45 mm · otwór wewnętrzny Ø 20,25 mm · pasuje do wrzeciona M 20		1	030359	19,08
V3036	Tarcza płasty Ø 52 mm · otwór wewnętrzny Ø 20,25 mm · pasuje do wrzeciona M 20		1	030366	24,04
V3063	Tarcza łożyska Ø 63 mm · otwór wewnętrzny Ø 20,25 mm · pasuje do wrzeciona M 20		1	030632	74,06

Uniwersalny zestaw do demontażu i montażu wszystkich skręcanych podzespołów łożysk kół oraz kompaktowych łożysk kół

1.342,- €
netto bez VAT

Zestawy narzędzi do skręcanych kompaktowych łożysk kół



V3866, EAN 4047728038669

Podzespół łożysk kół i kompaktowe łożyska kół · skręcane · zestaw do demontażu/montażu · uniwersalny

- Demontaż/montaż wszystkich skręcanych podzespołów łożysk kół oraz kompaktowych łożysk kół z 3 lub 4 sworzniami
- Maksymalna obciążalność: 22 tony
- Możliwość stosowania bezpośrednio na pojeździe

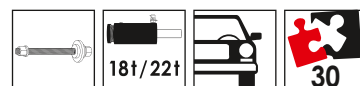

Uniwersalny zestaw do demontażu i montażu wszystkich skręcanych podzespołów łożysk kół oraz kompaktowych łożysk kół



Demontaż



Montaż



Nr VIGOR	Opis	Wersja		EAN	€
V3865	Podzespół łożysk kół / kompaktowe łożyska kół · skręcane · zestaw do demontażu · uniwersalny		17	038652	1.342,-
V3680	Zestaw do montażu kompaktowych łożysk kół · uniwersalny		13	036801	827,50

1.935,- €
netto bez VAT

V2859, EAN 4047728028592

Płyta podtrzymująca drugostronnie (montaż) FORD · MAZDA · Volvo

- Na przykład do pojazdów:
 - FORD: Mondeo, Focus, C-Max, S-Max, Kuga
 - MAZDA: od 3 do 6 · 5 · CX7
 - Volvo: V70 rok prod. 2007 →, S40 · V50 rok prod. 2004 →
 - LANDROVER: Freelander 2-14

Średnica wewnętrzna 20,25 mm pasuje do wrzeciona M20



61,12 €
netto bez VAT

V2863, EAN 4047728028639

Pierścień montażowy FORD · MAZDA · Volvo

- Głębsze wciskanie kompaktowego łożyska koła w obudowę
- Na przykład do pojazdów:
 - FORD: Mondeo · S-Max
 - MAZDA: 6
 - Volvo: V70 rok prod. 2007 → · S80 · V60 · XC60 · XC70



67,48 €
netto bez VAT

V2862, EAN 4047728028622

Płyta podtrzymująca drugostronnie (montaż) VW

- Na przykład do pojazdów:
 - VW: T5 przód i tył, Touareg
 - MERCEDES-BENZ: tylna osł pojazdów Vito i Viano

Średnica wewnętrzna 20,25 mm pasuje do wrzeciona M20

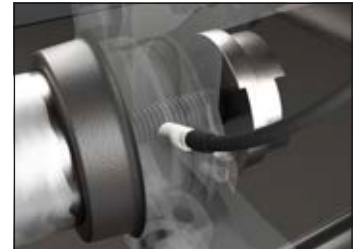

91,95 €
netto bez VAT

V2861, EAN 4047728028615

Płyta podtrzymująca drugostronnie (montaż) VW · AUDI · SEAT · ŠKODA

- Na przykład do pojazdów:
 - VW: Polo, Lupo, Fox
 - AUDI: A2
 - SEAT: Ibiza, Córdoba
 - ŠKODA: Fabia
 - SMART: Forfour
 - MITSUBISHI: Colt



67,48 €
netto bez VAT

V7061, EAN 4047728070614

Zestaw śrub do łożyska koła tylnego w samochodach SUBARU

- Demontaż łożyska koła tylnego w samochodach SUBARU za pomocą narzędzia V5903N wymaga zastosowania dłuższych sworzni łożyska
- Zestaw składający się z 4 śrub z łbem sześciokątnym M12 x 1,25 x 100 mm do gwintu łożyska
- Należy użyć podkładek z płaską powierzchnią do przykręcenia łba śruby.
- Np. do pojazdów SUBARU Legacy · Impreza · Forester · Outback · XV



Ściągacz łożysk kół V5903N dostępny opcjonalnie



38,59 €
netto bez VAT

Zestawy narzędzi do skręcanych kompaktowych łożysk kół



V5903N, EAN 4047728075237

Ściągacz łożysk kół

- Demontaż skręcanych podzespołów łożysk kół (z 3 albo 4 sworzniami) na przedniej i tylnej osi, przy zdemontowanej piaście koła
- Tylko w połączeniu z V3731 i V3732
- Możliwość stosowania bezpośrednio na pojeździe
- Maksymalna obciążalność: 18 ton
- Na przykład do pojazdów AUDI A4 rok prod. 2007 → 2016 · A5 rok prod. 2007 → 2017 · A6 rok prod. 2011 → · A7 rok prod. 2010 → · A8 rok prod. 2010 → · Q5 rok prod. 2008 →



NOWOŚĆ



Nr VIGOR	Opis	Wersja	EAN 4047728+	€
V5903-3	Cięgło · M 22 · 121 mm	—	059077	30,62

279,- €
netto bez VAT

V5027, EAN 4047728050272

Ściągacz do piast kół

- Demontaż skręcanych podzespołów łożysk kół z zamkniętą piastą
- Brak potrzeby uprzedniego demontażu wału napędowego
- Zastosowanie z narzędziem do łożysk kół/piast V3731 · V3732 · V2860 oraz z silownikiem hydraulicznym 16–22 tony
- Koło osi otworów, 4- i 5-otworowe: 92–131 mm
- Uwaga: nie obciążać narzędzia powyżej 18 ton
- Do modeli z zamkniętą piastą, m.in.:
 - OPEL Insignia rok prod. 2010 →
 - SAAB 9-5 rok prod. 2010 →
 - CITROËN C1 rok prod. 2006 → Jumpy rok prod. 2016 → · SpaceTourer rok prod. 2016 →
 - PEUGEOT 108 rok prod. 2015 → Expert rok prod. 2016 → · Traveller
 - TOYOTA Aygo rok prod. 2006 → · ProAce (Verso)



Demontaż wału napędowego bez uprzedniego demontażu wału napędowego



226,50 €
netto bez VAT



V4491, EAN 4047728**044912**

Zestaw do montażu kompaktowych łożysk kół · uniwersalny

- Montaż kompaktowych łożysk kół z pierścieniem zabezpieczającym lub bez
- Maksymalna obciążalność: 22 tony
- Np. do pojazdów:
 - VW: Polo · Lupo · Touareg · Fox · T5 przód i tył · Crafter
 - AUDI: A2
 - SEAT: Ibiza · Córdoba
 - ŠKODA: Fabia · Rapid · Roomster
 - FORD: Focus · C-Max · Mondeo · S-Max · Kuga
 - LANDROVER: Freelander 2
 - MAZDA: 3 · 5 · 6 · CX-7
 - MERCEDES-BENZ: Sprinter · Vito · Viano
 - MITSUBISHI: Colt
 - SMART: Forfour
 - Volvo: V50 · S40 · V70 · S80 · XC60
- Zastosowanie z cylindrem hydraulicznym, wrzecionem mechanicznym lub prasą warsztatową



Regulacja umożliwia zastosowanie do wszystkich typów kompaktowych łożysk kół dostępnych na rynku, jak również tych, które ukażą się w przyszłości

Nr VIGOR	Opis	Wersja		EAN 4047728+	€
V3873	Śruba ustalająca · M 14		2	038737	48,29*
V3874	Śruba · M 12		2	038744	22,96*
V3871	Belka poprzeczna do różnych króćców naciskowych		1	038713	234,-
V4493	Łapka dociskowa (para) do zestawu narzędzi montażowych do kompaktowych łożysk kół · uniwersalna		2	044936	354,50**

* Cena za sztukę ** Cena za zestaw

570,50 €
netto
bez VAT

V7050, EAN 4047728**070508**

Narzędzie do demontażu skręcanych piast/łożysk kół z 4 otworami z nieptaską płytą zabezpieczającą hamulec

- Uniwersalna regulacja, zwłaszcza w przypadku modeli z trudno dostępną płytą zabezpieczającą hamulec
- Demontaż bezpośrednio na pojeździe
- Ze względu na skutki korozji te typy łożysk kół są bardzo mocno przykręcone i trudne do demontażu
- Zastosowanie narzędzia zapobiega uszkodzeniu części zwrotnicy lub płyty zabezpieczającej hamulec
- Np. do pojazdów SUBARU Forester · XV · Outback TOYOTA Aygo 2006 → 2019 · Avensis CITROËN C1 PEUGEOT 107 · 108 OPEL Vectra · Zafira CHRYSLER Voyager HYUNDAI i10 SUBARU różne modele



330,50 €
netto
bez VAT

Zestawy narzędzi do skręcanych kompaktowych łożysk kół Zestawy narzędzi do piast kół z 6 i 8 sworzniami



V5906, EAN 4047728059183

Podzespół łożysk kół · skręcany ·
zestaw do demontażu · uniwersalny

- Demontaż przykręcanych łożysk kół z 3/4 sworzniami
- Nóżki dociskowe o specjalnej konstrukcji umożliwiają demontaż łożysk kół bezpośrednio na pojeździe w przypadku samochodów typu SUV i pickup produkcji USA
- Regulowana trawersa pozwala demontować piasty kół o wielkości do 180 mm
- Wykluczenie nagrzewania elementów konstrukcyjnych i wynikających stąd uszkodzeń
- Dodatkowe zastosowanie V5905 czyni demontaż wału napędowego zbędnym
- Do pojazdów: DODGE · CHEVROLET/GMC · FORD Ranger rok prod. 2011 →

Piasty kół SUV/VAN z 6 i 8 szpilkami
Uniwersalnie regulowane do
maksymalnie 180 mm średnicy

SUV
Van

18t/22t



Nr VIGOR	Opis	Wersja	XX	EAN 4047728+	€
V3873	Śruba ustalająca · M 14		2	038737	48,29*
V3874	Śruba · M 12		2	038744	22,96*
V3871	Belka poprzeczna do różnych króćców naciskowych		1	038713	234,-
V5906-1	Zestaw króćców naciskowych		2	059190	514,-

* Cena za sztukę

795,50 €
netto
bez VAT

V5905, EAN 4047728059152

Ściągacz piast kół / łożysk kół · na 6 i 8 trzpieni

- Demontaż przykręcanych łożysk kół i podzespołów piast bezpośrednio na pojeździe
- Tylko w połączeniu z V5906 i V2860
- Demontaż zamkniętej piasty
- Demontaż wału napędowego nie jest konieczny
- Dostarczone pręty gwintowane M 22 łączą narzędzie z jednym z naszych cylindrów hydraulicznych
- Do koła osi otworów (6 otworów) 111,5–142,5 mm, (8 otworów) 162,5–182,5 mm

14t/18t
22t

SUV
Van



398,- €
netto
bez VAT

V5904, EAN 4047728059084

Przyrząd do wyciskania wałów napędowych · 6- i 8-otworowych

- Do wyciskania zardzewiałych albo zapieczonych wałów napędowych bezpośrednio na pojeździe
- Do koła osi otworów (6 otworów) 114-140 mm, (8 otworów) od 165 mm do 180 mm
- Wyciskanie wału napędowego za pomocą siłownika hydraulicznego 22 tony (zamontowanie korpusu uderowego umożliwia zwiększenie siły przez zastosowanie młotka)
- Mocowanie za pomocą istniejących na pojeździe nakrętek lub śrub mocujących koła

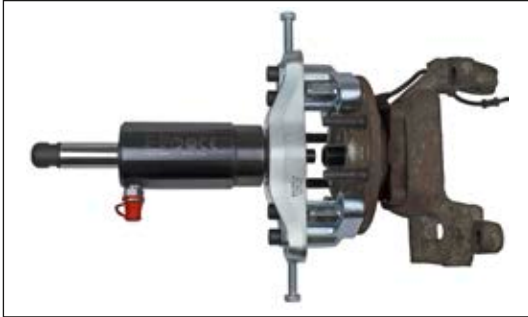

Regulowany, pasuje do koła osi otworów
(6-otworowe) od 114 do 140 mm i
(8-otworowe) od 165 do 180 mm



Nr VIGOR	Opis	Wersja		EAN 4047728+	€
V5904-1	Zestaw króćców naciskowych		2	059114	398,-**
V3871	Belka poprzeczna do różnych króćców naciskowych		1	038713	234,-
V5904-3	Talerz ślizgowy		4	059138	12,50*
V5904-4	Śruba · M 14 × 45 · gniazdo sześciokątne		2	059145	11,32*

* Cena za sztukę ** Cena za zestaw

629,- €
netto
bez VAT

V7154N, EAN 4047728071772

Zestaw uzupełniający narzędzia do wyciskania tarcz hamulcowych · bez trawersy

- Rozdzielanie silnie skorodowanych tarcz hamulcowych zakleszczonych na piaście koła
- Łapki wyciskowe przenoszą równomiernie nacisk na tarczę hamulcową
- Równomierne rozłożenie sił za pośrednictwem czterech łapek na tarczy hamulcowej minimalizuje ryzyko uszkodzeń
- Zalecenie: stosować cylinder hydrauliczny np. V4551 lub V2854
- Alternatywne zastosowanie z V4699
- Stosować wraz z trawersą V3871, która nie jest zawarta w zakresie dostawy, lecz jest wymagana dodatkowo wraz z płytą ustalającą, rozsuwanymi łapkami, śrubami, płytą podkładową
- Rozpiętość mocowania: 260-330 mm
- Maksymalna obciążalność: 22 t



662,- €
netto
bez VAT

Zestawy narzędzi do skręcanych kompaktowych łożysk kół



V7027, EAN 4047728**075244**

Ściągacz do piast kół / łożysk

- Demontaż przykręcanych łożysk kół z zamkniętą piastą w pojazdach pick-up i dostawczych
- Tylko w połączeniu z V3731 · V3732 · V2860 i cylindrem hydraulicznym od 16 t do 22 t
- Koło osi otworów, 4- i 5-otworowe: 120-170 mm
- Do modeli z zamkniętą piastą: DODGE Ram 1500 · FORD Transit



NOWOŚĆ



299,- €
netto
bez VAT



V5128, EAN 4047728051286

Standardowy zestaw do demontażu i montażu piast i łożysk kół

- Wraz ze skrzynką na narzędzia Multibox
- Skuteczna metoda demontażu i montażu piast kół Zalecenie: zastosowanie zestawu do łożysk kół V4598 Zestaw stosuje się również przy zwrotnicach o nierównych i ograniczonych powierzchniach
- Wyraźna oszczędność czasu w stosunku do dotychczasowych systemów
- W połączeniu z cylindrem hydraulicznym lub wrzecionem ręcznym
- Wymiana łożyska koła bezpośrednio w pojeździe przy minimalnym nakładzie czasu
- Bez demontażu czujnika ABS, zwrotnicy, amortyzatora ani drążka kierowniczego
- Ustawienie geometrii ani odpowietrzanie hamulców nie jest konieczne
- Wszystkie elementy są dostosowane do powszechnie stosowanych rozmiarów łożysk kół
- Tarcze montażowe mają prowadzenie i można ich używać dwustronnie
- Tarcze montażowe o średnicy 62-83 mm i tarcze piast 34-60 mm znajdują się w zestawie, panewka łożyska nadaje się do łożysk kół o średnicy do 92 mm

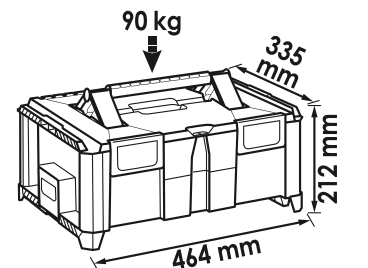
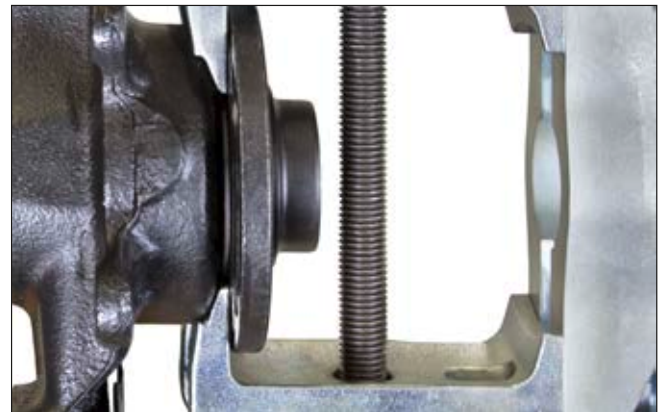
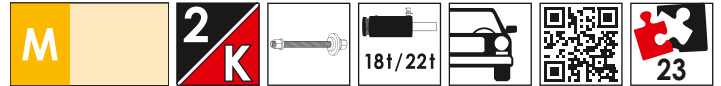

Wymiary wewnętrzne: 150 mm x 300 mm x 400 mm

Nr VIGOR	Opis	Wersja		EAN 4047728+	€
V4598	Zestaw do łożysk kół, osi napędowych i piast kół - uniwersalny		16	045988	629,-
V4629	Narzędzie do demontażu piast kół - uniwersalne		7	046299	518,50

1.137,- €
netto bez VAT

V5549, EAN 4047728055499

Skrzynka na narzędzia Multibox V4700-L, · kompaktowe łożyska kół/piasty – zestaw uzupełniający

- W połączeniu z zestawem V4680 można zamontować i zdemontować wszystkie popularne łożyska kół
- Zestaw uzupełniający np. do artykułu V4680
- Zawiera króćce naciskowe do demontażu wszystkich popularnych piast kół
- Dodatkowe króćce naciskowe do demontażu skręcanych podzespołów łożysk kół (3 i 4 sworznie) na przedniej i tylnej osi VAG, OPEL i inne
- Regulacja zapewnia możliwość zastosowania wszystkich dostępnych obecnie na rynku skręcanych podzespołów łożysk kół z 3 i 4 sworzniami
- np. do 4 sworzni:
 - AUDI A4 · A6
 - VW Passat
 - ŠKODA Octavia
 - SEAT Exeo
- np. do 3 sworzni:
 - VW Golf 6 Cabrio rok prod. 2013 → · Golf rok prod. → 2012 · Touran rok prod. 2015 → · Tiguan rok prod. 2016 → · Passat rok prod. 2014 →
 - AUDI A3 rok prod. 2012 → · TT rok prod. 2014 → · Q2 rok prod. 2016 →
 - ŠKODA Octavia rok prod. 2012 → · Superb rok prod. 2015 →
 - SEAT León rok prod. 2012 →
 - OPEL Insignia, Astra rok prod. 2004 →
 - CHEVROLET/GMC Malibu
 - SAAB 95 rok prod. 2010 →
- Zastosowanie z trawersą V3871

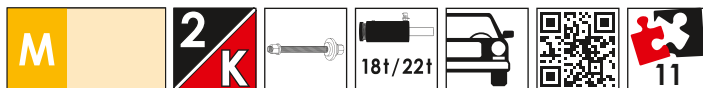

Dwuczęściowe standardowe łożysko koła



Skręcane podzespoły łożysk kół (3 sworznie)



Skręcane podzespoły łożysk kół (4 sworznie)

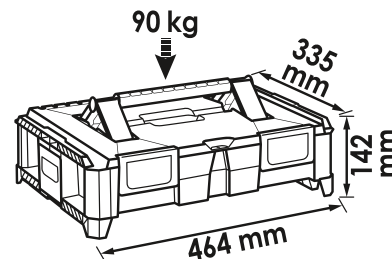

Nr VIGOR	Opis	Wersja	mm	XX	EAN 4047728+	€
V3753	Zestaw króćców naciskowych (demontaż) do skręcanych podzespołów łożysk kół		-	2	037532	342,50
V3758	Zestaw króćców naciskowych (demontaż) do skręcanych podzespołów łożysk kół		-	2	037587	342,50
V4629-1	Zestaw króćców naciskowych do V4629		-	2	046305	342,50
V4598-30	Rura naciskowa, długość 78 mm do V4598 · V4599		78	1	046282	58,86
V4614	Tarcza piasty · stożkowa · Ø 33,8 mm · do V4598		-	1	046145	20,37
V4598-2	Tarcza piasty · stożkowa · Ø 38,8 mm · do V4598		-	1	046152	23,82
V4598-3	Tarcza piasty · stożkowa · Ø 43,8 mm · do V4598 · V4599		-	1	046169	28,24
V4598-4	Tarcza piasty · stożkowa · Ø 59,8 mm · do V4598		-	1	046176	36,87

Wymiary wewnętrzne:
80 mm
300 mm
400 mm

1.137,- €
netto bez VAT

V5741N, EAN 4047728**070485**

Zestaw do tulei podłużnic i wahaczy · FORD · Volvo · MAZDA

- Wraz ze skrzynką na narzędzia Multibox
- Zestaw narzędzi do wymiany tulei wahacza, do tulei przy osi tylnej
- Wymiana tulei (przednia podłużnica w tylnej części) oraz tulei tylnej osi
- Na przykład do pojazdów:
 - FORD Focus · Focus Turnier rok prod. 1999 → · C-Max rok prod. 2003 → · Kuga rok prod. 2008 → · Galaxy rok prod. 2006 → 2015 · Mondeo rok prod. 2007 → 2015 · S-Max rok prod. 2006 → 2014
 - Volvo V50 · S40 · C30 rok prod. 2004 → · C70 rok prod. 2006 → · S40 rok prod. 2002 → 2012 · S60 · S80 rok prod. 2010 → · V50 rok prod. 2005 → 2012 · V60 rok prod. 2010 → · V70 rok prod. 2007 → 2015 · XC60 rok prod. 2008 → · XC70 rok prod. 2002 → 2007
 - MAZDA 3 rok prod. 2003 → 2009 · 5 rok prod. 2005 → 2010

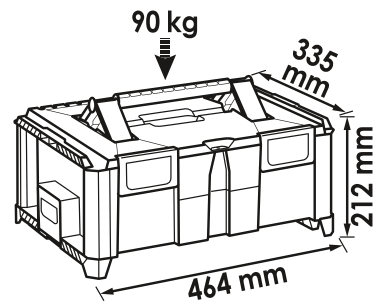

Nr VIGOR	Opis	Wersja		EAN 4047728+	€
V3056	Śruba · M16x40 mm		6	030564	11,64
V5902	Zestaw do wymiany tulei przy osi tylnej		6	059022	353,-
V3649	Zestaw tulei do podłużnicy · FORD · Volvo		4	036498	342,50
V3053	Płyta z gwintem		1	030533	205,50

Wymiary wewnętrzne: 150 mm x 300 mm x 400 mm

969,- €
netto
bez VAT

V4680, EAN 4047728**046800**

Zestaw do demontażu i montażu kompaktowych łożysk kół

- Wraz ze skrzynką na narzędzia Multibox
- Maksymalna obciążalność: 22 tony
- Zastosowanie z cylindrem hydraulicznym, wrzecionem mechanicznym lub prasą warsztatową
- Np. do pojazdów:
 - VW: Polo · Lupo · Touareg · Fox · T5 przód i tył · Crafter
 - AUDI: A2
 - SEAT: Ibiza, Córdoba
 - ŠKODA: Fabia, Rapid, Roomster
 - FORD: Focus, C-Max, Mondeo, S-Max, Kuga
 - LANDROVER: Freelander 2
 - MAZDA: 3 · 5 · 6 · CX-7
 - MERCEDES-BENZ: Sprinter, Vito, Viano
 - MITSUBISHI: Colt
 - SMART: Forfour
 - Volvo: V50 · S40 · V70 · S80 · XC60
 - Inne modele
 - CITROËN: Jumpy (Dispatch), Space Tourer
 - PEUGEOT: Expert, Traveller
 - TOYOTA: ProAce (Verso)

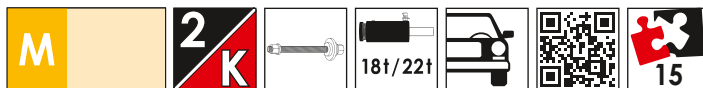

Montaż



Regulacja umożliwia zastosowanie do wszystkich typów kompaktowych łożysk kół dostępnych na rynku, jak również tych, które ukażą się w przyszłości



Demontaż

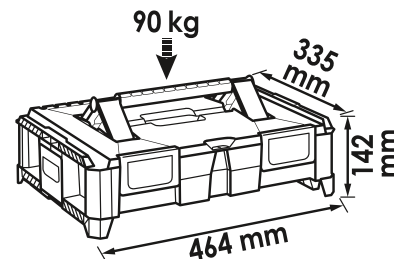

Nr VIGOR	Opis	Wersja		EAN 4047728+	€
V2860	Zestaw do demontażu kompaktowych łożysk kół · uniwersalny		7	028608	505,50
V2864	Tarcza do demontażu · stożkowa · uniwersalna		1	028646	44,20
V3680	Zestaw do montażu kompaktowych łożysk kół · uniwersalny		13	036801	827,50

Wymiary wewnętrzne:
 80 mm / 300 mm / 400 mm

1.131,- €
netto bez VAT

V5554, EAN 4047728055543

Zestaw do demontażu i montażu kompaktowych łożysk kół oraz hydraulicznej pompy nożnej

- Wraz ze skrzynką na narzędzia Multibox
- V4680 Uniwersalny zestaw narzędzi do demontażu i montażu kompaktowych łożysk kół
 - Użycie do wszystkich obecnie dostępnych na rynku kompaktowych łożysk kół
 - Prosty mechanizm regulacji umożliwia pracę z łożyskami o średnicach 62–96 mm
- Siłownik hydrauliczny dwustronnego działania 22 tony V2854
 - Wykorzystanie funkcji nacisku wzmacnia krótkotrwałe siłę podczas użycia korpusu uderowego. Zastosowanie np. w przypadku skorodowanych wałów napędowych lub podczas prac ze statywem dociskowym
 - Funkcja automatycznego wycofania tłoka
- Hydrauliczna pompa nożna V2847
 - Do wszystkich cylindrów hydraulicznych VIGOR
 - Ciśnienie napędowe: 700 barów
 - Długość węża: 2,2 m
 - Pojemność oleju: 0,75 l
 - Pompa jest wyposażona w szybkozłączce CEJN
 - Zestaw we wkładce z miękkiej pianki, ze skrzynką na narzędzia Multibox L

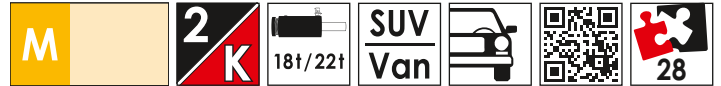

Uniwersalny zestaw do demontażu i montażu wszystkich kompaktowych łożysk kół

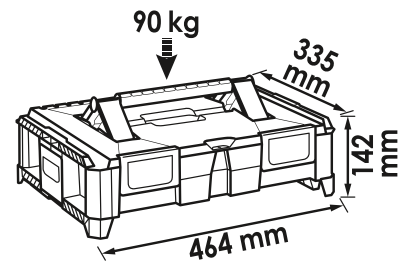

Nr VIGOR	Opis	Wersja	mm	XX	EAN 4047728+	€
V4680	Zestaw do demontażu i montażu kompaktowych łożysk kół		-	15	046800	1.131,-
V2854	Siłownik hydrauliczny dwustronnego działania 22 tony		202	10	028547	883,-
V2847	Hydrauliczna pompa nożna		-	3	028479	581,-

Wymiary wewnętrzne: 400 mm x 80 mm x 300 mm

2.263,- €
netto bez VAT

V5554-2, EAN 4047728069021

Zestaw do demontażu i montażu kompaktowych łożysk kół oraz pneumatycznej pompy nożnej

- Wraz ze skrzynką na narzędzia Multibox
- V4680 Uniwersalny zestaw narzędzi do demontażu i montażu kompaktowych łożysk kół
 - Użycie do wszystkich obecnie dostępnych na rynku kompaktowych łożysk kół
 - Prosty mechanizm regulacji umożliwia pracę z łożyskami o średnicach 62-96 mm
- Cylinder hydrauliczny dwustronnego działania 22 t V2854
 - Wykorzystanie funkcji nacisku wielokrotnie wzmacnia krótkotwale siłę podczas uderzenia korpusu uderowego
 - Zastosowanie np. w przypadku skorodowanych wałów napędowych lub podczas prac ze statywem dociskowym
 - Funkcja automatycznego wycofania tłoka
- V2846 Pompa hydrauliczna, pneumatyczna
 - Do wszystkich cylindrów hydraulicznych
 - Wersja z manometrem



Uniwersalny zestaw do demontażu i montażu wszystkich kompaktowych łożysk kół

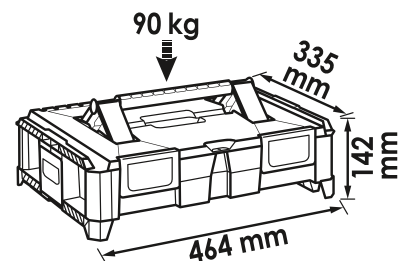

Nr VIGOR	Opis	Wersja	mm		EAN 4047728+	€
V4680	Zestaw do demontażu i montażu kompaktowych łożysk kół		-	15	046800	1.131,-
V2854	Siłownik hydrauliczny dwustronnego działania 22 tony		202	10	028547	883,-
V2846	Pompa hydrauliczna · pneumatyczna		-	3	028462	807,50

Wymiary wewnętrzne:
80 mm x 300 mm x 400 mm

2.478,- €
netto bez VAT



V7133, EAN 4047728071338

Zestaw do demontażu i montażu kompaktowych łożysk kół

- Wraz ze skrzynką na narzędzia Multibox
- Obsługa wszystkich kompaktowych łożysk kół, poczynając od modelu Smart aż do Sprinter
- Zastosowany zespół montażowy V4491 zapewnia fachowy montaż kompaktowych łożysk kół drugiej generacji
- Zawartość: specjalny przyrząd do montażu zamkniętych łożysk kół oraz uniwersalny zestaw do wszystkich kolejnych średnic kompaktowych łożysk kół
- Oszczędność kosztów i czasu dzięki uniknięciu potrzeby zabudowy nowej zwrotnicy, późniejszego pomiaru osi oraz związanych z tym zwiększonych nakładów
- W zestawie dwie skrzynki Multibox V4700-L

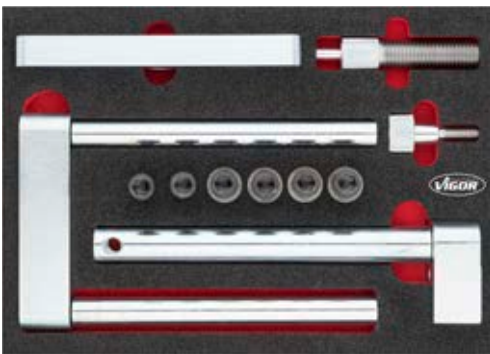

2 x

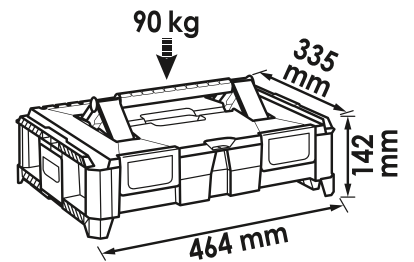

Nr VIGOR	Opis	Wersja		EAN 4047728+	€
V7133N	Zestaw uzupełniający do montażu kompaktowych łożysk kół		14	071703	994,-
V4680	Zestaw do demontażu i montażu kompaktowych łożysk kół		15	046800	1.131,-
V5027	Ściągacz do piast kół		3	050272	226,50
V5905	Ściągacz piast kół / łożysk kół - na 6 i 8 trzpieni		-	059152	398,-

Wymiary wewnętrzne: **80 mm** x **300 mm** x **400 mm**

2.209,- €
netto bez VAT

Skrzynki na narzędzia Multibox



V7133N, EAN 4047728071703

Zestaw uzupełniający do montażu kompaktowych łożysk kół

- Obsługa kompaktowych łożysk kół przy pojazdach Sprinter · Vito · Viano · Crafter
- Wskazówka: zastosowanie konwencjonalnych zestawów narzędzi nie jest możliwe, gdyż jest zamontowane zamknięte łożysko koła. Realizacja napędu za pomocą systemu wrzecion jest niemożliwa
- Specjalny zestaw do montażu zamkniętych łożysk kół na piaście koła m.in. w następujących pojazdach:
 - MERCEDES-BENZ klasa V rok prod. 2014 → · Viano rok prod. 2003 → · Vito Kasten rok prod. 2014 → · Sprinter rok prod. 2008 →
 - VOLKSWAGEN Crafter rok prod. 2011 →
- Oszczędność kosztów i czasu dzięki uniknięciu potrzeby zabudowy nowej zwrotnicy, późniejszego pomiaru osi oraz związanych z tym zwiększonych nakładów
- Warunek: zespół montażowy do kompaktowych łożysk kół V4491 oraz jednostka napędowa np. cylinder hydrauliczny V4551 lub V2854
- W zestawie skrzynka na narzędzia Multibox

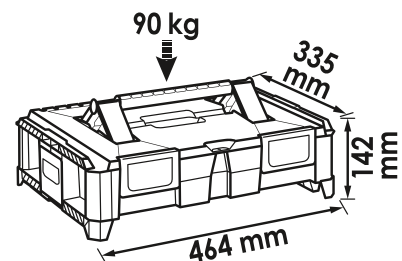
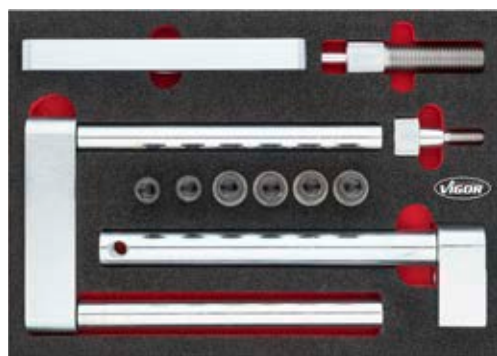
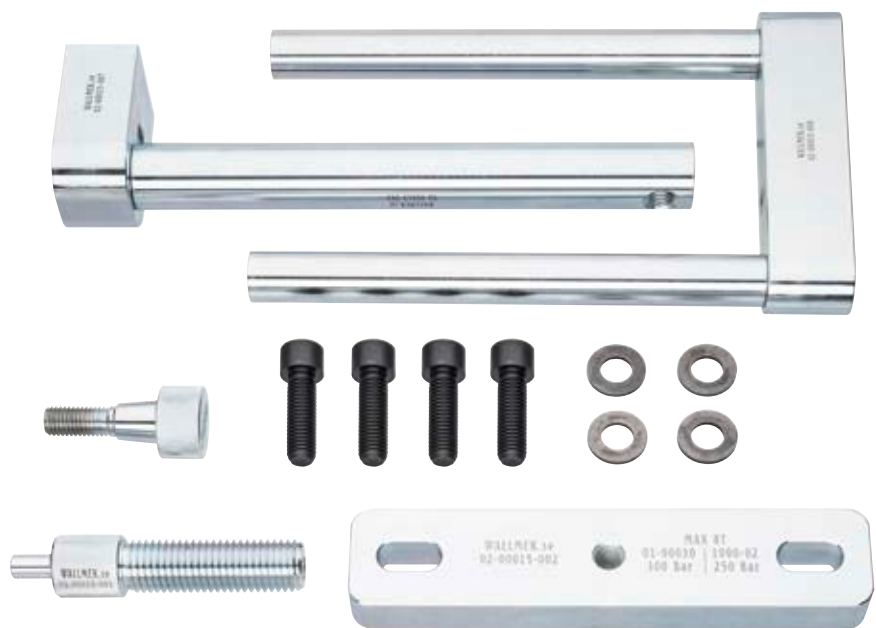

Nr VIGOR	Opis	Wersja	l mm		EAN 4047728+	€
V7133-2	Gwint włączany z prowadnicą M24 · L 110 mm		110	1	071451	74,38
V7133-3	Trawersa włączana CC = 160-186 mm · L 226 mm		-	1	071468	103,50
V7133-4	Mocowanie włączane L 266 mm · M14 · M16		-	1	071475	96,80
V7133-5	Śruba ustalająca M14 · stożkowa		-	1	071482	35,57
V7133-6	Dźwigary dociskowe L 242 mm · 2x M14		-	6	071499	113,50
V7133-7	Płyta dociskowa CC = 135-145 mm		-	1	071505	73,52
V7133-8	Mocowanie zwrotnicy M14		-	1	071512	81,39
V7133-9	Tuleja gwintowana 28x14,5x3 mm		-	1	071529	7,44
V7133-10	Tuleja gwintowana M14x45 10,9		-	-	071536	9,27
V3056	Śruba · M16 x40 mm		-	6	030564	11,64

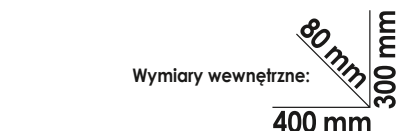

994,- €
netto bez VAT

V5169, EAN 4047728051699

Zestaw tulejek sprężynowych i oporowych

- Wraz ze skrzynką na narzędzia Multibox
- Zawiera 24 narzędzia dociskowe różnej wielkości
- Tuleje z krótkimi odsadzeniami są obracalne
- Adapter i wałek naciskowy umożliwiają zastosowanie kabłąka naciskowego V2885, co jest praktyczne przy montażu i demontażu tulei i wahaczy bez otworów
- Większe tuleje, m.in. do pojazdów BMW E 38 / E 39 i MERCEDES-BENZ klasy E / S
- Stabilne posadowienie tulei w piance umożliwia zamocowanie zestawu na ścianie
- Skrzynka na narzędzia Multibox V4700-L
- Zewnętrzne wymiary: 464 x 335 x 212 mm
- Wewnętrzne wymiary: 400 x 300 x 80 mm

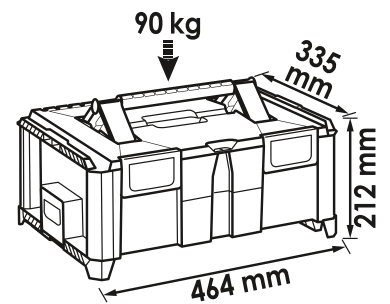

Wymiary wewnętrzne:
150 mm
300 mm
400 mm

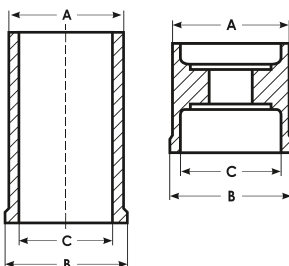

Nr VIGOR	Opis	Wersja	Ø A mm	Ø B mm	Ø C mm	EAN 4047728+	€
V2947	Tuleja naciskowa		40.7	42.5	35.2	029476	38,16
V2948	Tuleja naciskowa		43.7	45.5	38.2	029483	38,16
V2949	Tuleja naciskowa		46.7	48.5	41.2	029490	38,16
V2950	Tuleja naciskowa		49.7	51.5	44.2	029506	43,12
V2961	Tuleja naciskowa		52.7	54.5	47.2	029612	43,12
V2962	Tuleja naciskowa		55.7	57.5	50.2	029629	43,12

721,- €
netto bez VAT



Nr VIGOR	Opis	Wersja	Ø A mm	Ø B mm	Ø C mm	EAN 4047728+	€
V2963	Tuleja naciskowa		58.7	60.5	53.2	029636	43,12
V2964	Tuleja naciskowa		61.7	63.5	56.2	029643	50,88
V2965	Tuleja naciskowa		65.7	67.5	60.2	029650	50,88
V2966	Tuleja naciskowa		69.7	71.5	64.2	029667	57,03
V2967	Rura naciskowa		38.7	44.7	30.5	029674	38,16
V2968	Rura naciskowa		41.7	44.7	34.0	029681	38,16
V2969	Rura naciskowa		44.7	44.7	37.2	029698	40,96
V2971	Rura naciskowa		47.7	55.0	40.2	029711	40,43
V2972	Rura naciskowa		50.7	55.0	43.2	029728	41,83
V2973	Rura naciskowa		53.7	55.0	46.2	029735	39,24
V2974	Rura naciskowa		56.7	55.0	49.2	029742	41,72
V2975	Rura naciskowa		59.7	70.0	52.2	029759	50,77
V2976	Rura naciskowa		62.7	70.0	55.2	029766	50,77
V2977	Rura naciskowa		65.7	70.0	58.2	029773	50,77
V2978	Rura naciskowa		68.8	70.0	61.2	029780	50,77
V2979	Rura naciskowa		71.7	70.0	64.2	029797	50,77
V2980	Rura naciskowa		75.7	75.7	68.2	029803	62,74
V2981	Rura naciskowa		79.7	79.7	72.2	029810	66,51
V2946	Drag naciskowy · regulowany · 90 mm do V2868		-	-	-	029469	64,57
V2945	Adapter – płyta do V2868		-	-	-	029452	45,17

V5169-A, EAN 4047728075381

Zestaw uzupełniający tulejek oporowych

- Demontaż i montaż łożysk, tulei oraz przegubów kulowych
- Do uzupełnienia zestawu tulejek oporowych V5169



NOWOŚĆ

Nr VIGOR	Opis	Wersja	EAN 4047728+	€
V5169-A45	Adapter tulei do wyciskania · 45 mm		075398	50,-
V5169-A55	Adapter tulei do wyciskania · 55 mm		075404	50,-
V5169-A70	Adapter tulei do wyciskania · 70 mm		075411	50,-
V5169-A76	Adapter tulei do wyciskania · 76 mm		075428	50,-
V5169-A80	Adapter tulei do wyciskania · 80 mm		075435	50,-

249,- €
netto bez VAT

V5168, EAN 4047728051682

Zestaw przyrządów do wyciskania wałów napędowych

- Wraz ze skrzynką na narzędzia Multibox
- Wyciskanie zardzewiałych i zapieczonych wałów napędowych bezpośrednio na pojeździe
- Czas pracy to tylko około 5 minut
- Do wszystkich pojazdów osobowych z 4- i 5-otworową piastą dzięki owalnym otworom na śruby kół
- Pozwala wyeliminować podgrzewanie części, uszkodzenia wałów napędowych i innych części
- Zastosowanie: skręcanie piasty ze śrubami kół pojazdu, wyciskanie wału napędowego za pomocą cylindra hydraulicznego o mocy 18 ton lub 22 tony (montaż korpusu udarowego umożliwia uzyskanie dodatkowej siły podczas zastosowania młota), wyciąganie piasty koła za pomocą młota udarowego V2922 i adaptera V2872

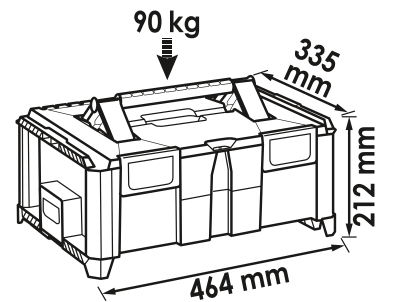
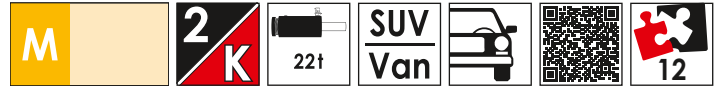

Wymiary wewnętrzne: 150 mm x 300 mm x 400 mm

Nr VIGOR	Opis	Wersja	mm	XX	EAN 4047728+	€
V2849	Przyrząd do wyprasowywania wałków napędowych - 4- i 5-otworowych		-	2	028493	538,-
V2854	Siłownik hydrauliczny dwustronnego działania 22 tony		202	10	028547	883,-

1.248,- €
netto bez VAT

V7154-4, EAN 4047728071765

Zestaw do wyciskania tarcz hamulcowych

- Wraz ze skrzynką na narzędzia Multibox
- Rozdzielanie silnie skorodowanych tarcz hamulcowych zakleszczonych na piaście koła
- Silne uderzenie młotkiem w tarczę hamulcową może prowadzić do uszkodzenia łożyska koła
- Przeniesienie równomiernego nacisku na tarczę hamulcową za pośrednictwem łapek wyciskowych. Cylinder hydrauliczny opiera się za pośrednictwem adaptera na połączeniu śrubowym wału napędowego
- Znaczne zmniejszenie ryzyka uszkodzeń dzięki równomiernemu przenoszeniu siły czterech łapek na tarczę hamulcową
- Zalecenie: stosować cylinder hydrauliczny np. V4551 lub V2854
- Alternatywne zastosowanie z V4699
- Rozpiętość mocowania: 260-330 mm
- Maksymalna obciążalność: 22 t

SUV
Van

18t/22t

21

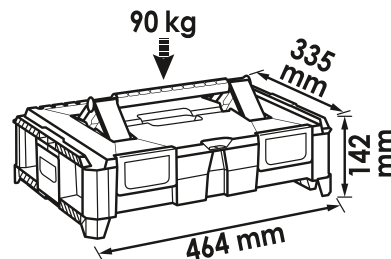

Nr VIGOR	Opis	Wersja		EAN 4047728+	€
V3871	Belka poprzeczna do różnych króćców naciskowych		1	038713	234,-
V5904-4	Śruba · M 14 × 45 · gniazdo sześciokątne		2	059145	11,32
V7154-1	Łapka wyciskowa · pojedyncza		-	071550	66,62
V7154-2	Płyta mocująca · pojedyncza		-	071567	169,50
V5904-3	Talerz ślizgowy		4	059138	12,50

Wymiary wewnętrzne:

938,- €
netto bez VAT

V3740, EAN 4047728**037402**

Zestaw narzędzi do montażu wałów napędowych BMW (mechanicznych)

- Montaż ręczny wału napędowego z cięgłem M22 i nakrętką
- Adapter ze stali o dużej wytrzymałości do wałów napędowych z gwintem M24x1,5 i gwintem M27x1,5 wchodzi w skład zestawu
- Montaż wałów napędowych np. w pojazdach BMW serii 5, M 5: 5 GT F07 (rok prod. 2009 → 2015)
5 F10/F11/F18 (rok prod. 2009 → 2015)
5 E60/61 SED/TOU (rok prod. 2002 → 2010)
5 E39 (rok prod. 1995 → 2004)
- BMW serii 3, M3: 3 F30/31 (rok prod. 2012 → 2015)
3 E90/E93 COUPÉ/CAP (rok prod. 2005 → 2015)
3 E92/E93 SED/TOU (rok prod. 2005 → 2012)
3 E46 (rok prod. 1998 → 2005)
- BMW serii 7: 7 F01/F02/F03/F04 (rok prod. 2009 → 2015)
7 E65/E66 (rok prod. 2000 → 2008)
7 E38 (rok prod. 1993 → 2001)
- BMW serii X5: X5 E70 (rok prod. 2007 → 2015)
X5 E53 (rok prod. 1999 → 2001)
- BMW serii 1: 1 F20/F21 (rok prod. 2011 → 2015)
1 E82/E88 COUPÉ/CAB (rok prod. 2006 → 2015)
1 E87/E81 5D/3D (rok prod. 2003 → 2011)
- BMW serii X3: X3 F25 (rok prod. 2010 → 2015)
X3 E83 (rok prod. 2003 → 2010)
- BMW serii 6, M6: 6 F12/F13 (rok prod. 2010 → 2015)
6 E63/64 (rok prod. 2002 → 2010)
- BMW serii Z4: Z4 E89 (rok prod. 2009 → 2015)
Z4 E85/86 COUPÉ/CAB (rok prod. 2002 → 2008)
- BMW X6: X6 E71/E72
- BMW X1: X1 E84 (rok prod. 2010 → 2015)



313,50 €
netto
bez VAT

Nr VIGOR	Opis	Wersja	mm		EAN 4047728+	€
V2969	Rura naciskowa		-	1	029698	40,96
V3708	Adapter - M27x1,5 mm		-	1	037082	95,19
V3709	Adapter - M24x1,5 mm		-	1	037099	95,19
V3132	Nakrętka kołnierзова - M22x2,5		-	1	031325	57,03
V3868	Podkładka naciskowa - średnica wewnętrzna 23 mm - pasuje do wrzeciona M20		-	1	038683	41,83
V3133	Cięgło - M 22 - maksymalnie 32 t		250	1	031332	62,09

V3751, EAN 4047728037518

Zestaw narzędzi do montażu wałów napędowych BMW (hydrauliczny)

- Montaż wałów napędowych
- Cylinder hydrauliczny bez problemu doprowadza wał napędowy do prawidłowego położenia
- Na przykład w pojazdach
 - BMW seria 5, M 5:
 - 5 GT F07 (rok prod. 2009 → 2015)
 - 5 F10/F11/F18 (rok prod. 2009 → 2015)
 - 5 E60/61 SED/TOU (rok prod. 2002 → 2010)
 - 5 E39 (rok prod. 1995 → 2004)
 - BMW seria 3, M 3:
 - 3 F30/31 (rok prod. 2012 → 2015)
 - 3 E90/E93 COUPÉ/CAP (rok prod. 2005 → 2015)
 - 3 E92/E93 SED/TOU (rok prod. 2005 → 2012)
 - 3 E46 (rok prod. 1998 → 2005)
 - BMW seria 7:
 - 7 F01/F02/F03/F04 (rok prod. 2009 → 2015)
 - 7 E65/E66 (rok prod. 2000 → 2008)
 - 7 E38 (rok prod. 1993 → 2001)
 - BMW seria X5:
 - X5 E70 (rok prod. 2007 → 2015)
 - X5 E53 (rok prod. 1999 → 2001)
 - BMW seria 1:
 - 1 F20/F21 (rok prod. 2011 → 2015)
 - 1 E82/E88 COUPÉ/CAB (rok prod. 2006 → 2015)
 - 1 E87/E81 5D/3D (rok prod. 2003 → 2011)
 - BMW seria X3:
 - X3 F25 (rok prod. 2010 → 2015)
 - X3 E83 (rok prod. 2003 → 2010)
 - BMW seria 6, M 6:
 - 6 F12/F13 (rok prod. 2010 → 2015)
 - 6 E63/64 (rok prod. 2002 → 2010)
 - BMW seria Z4:
 - Z4 E89 (rok prod. 2009 → 2015)
 - Z4 E85/86 COUPÉ/CAB (rok prod. 2002 → 2008)
 - BMW X6:
 - X6 E71/E72
 - BMW X1:
 - X1 E84 (rok prod. 2010 → 2015)

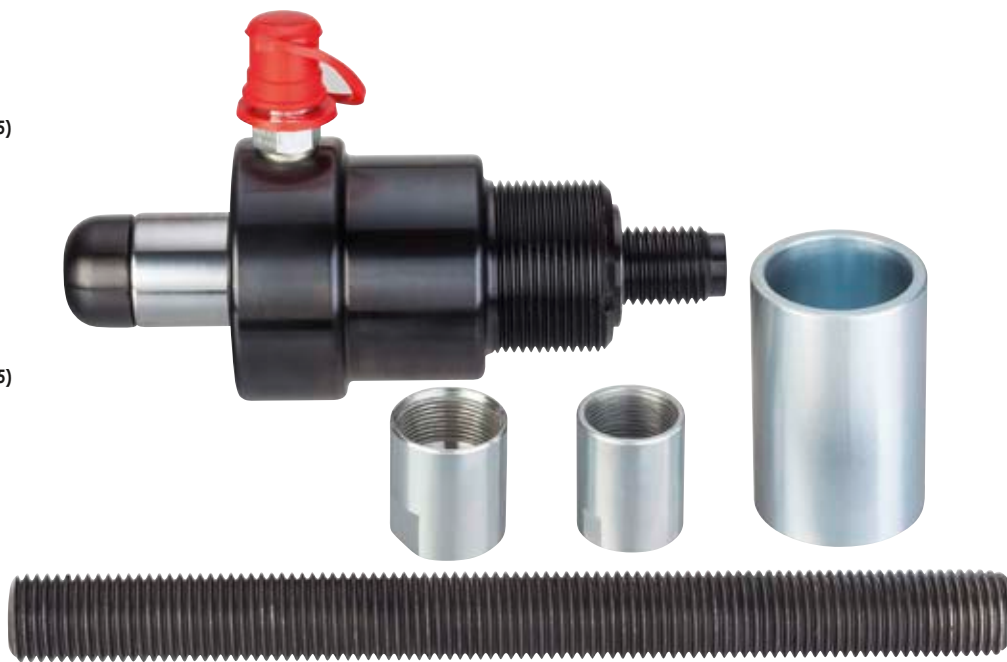

740,- €
netto
bez VAT

Nr VIGOR	Opis	Wersja	mm	XX	EAN 4047728+	€
V2873	Siłownik hydrauliczny dwustronnego działania 8,5 tony		106	4	028738	508,50 *
V2969	Rura naciskowa		-	1	029698	40,96
V3708	Adapter · M27 x 1,5 mm		-	1	037082	95,19
V3709	Adapter · M24 x 1,5 mm		-	1	037099	95,19
V3133	Cięgło · M 22 · maksymalnie 32 t		250	1	031332	62,09

* Cena za zestaw

V2849, EAN 4047728028493

Przyrząd do wyprasowywania wałków napędowych · 4- i 5-otworowych

- Do wyciskania zardzewiałych albo zapieczonych wałków napędowych bezpośrednio na pojeździe
- Do pojazdów osobowych z 4- i 5-otworową piastą
- Dzięki owalnym otworom na śruby kół
- Pozwala wyeliminować podgrzewanie części, uszkodzenia wałków napędowych i innych części
- Zastosowanie:
 - Skręcanie piasty ze śrubami kół pojazdu
 - Wyciskanie wału napędowego za pomocą cylindra hydraulicznego 18-tonowego lub 22-tonowego. (Montaż korpusu udarowego umożliwia dodatkowe zwiększenie siły przez zastosowanie młotka)
 - Ściąganie piasty koła za pomocą ściągacza odzutowego V2922 i adaptera V2872

Czas pracy to tylko
ok. 5 minut



Gwint wewnętrzny 1.½ cala



Nr VIGOR	Opis	Wersja	EAN 4047728+	€
V3147	Wał napędowy 4-otworowy · koło osi otworów 92-120 mm		031479	348,-
V3148	Wał napędowy 5-otworowy · koło osi otworów 98-131 mm		031486	348,-

538,- €
netto
bez VAT

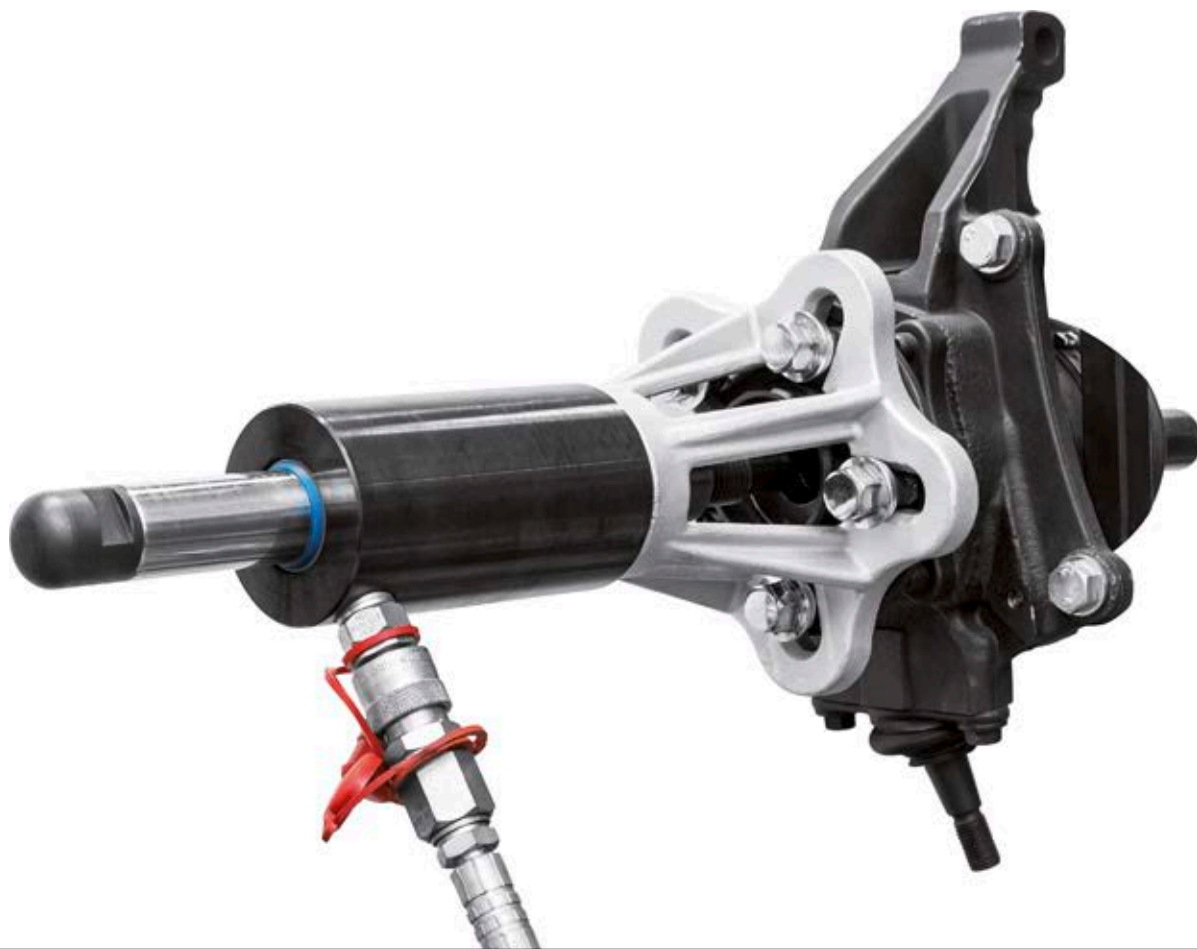

V2922, EAN 4047728029223

Młotek udarowy 5,2 kg

- Demontaż piast kół i tarcz hamulcowych
- Zastosowanie z zestawem do piast kół V2871 lub adapterem V2872 do narzędzia do wałów napędowych V2849
- Ergonomiczny młotek odrzutowy



Gwint wewnętrzny: M18

330,50 €
netto
bez VAT



V2872, EAN 4047728028721

Adapter do młota udarowego V2922

- Adapter do zastosowania z młotkiem udarowym (V2922) i narzędziem do wałów napędowych (V2849) do demontażu piast



Gwint zewnętrzny: M18

Gwint zewnętrzny: 1.1/2"



68,67 €
netto
bez VAT

V2871, EAN 4047728028714

Zestaw do demontażu piast do V2922

- Demontaż piast kół narzędziem udarowym V2922



6

Nr VIGOR	Opis	Wersja	mm	EAN 4047728+	€
V3140	Cięgło M18		150	031400	66,62
V3126	Nakrętka kołnierзова · M18x2,5		-	031264	41,83
V3036	Tarcza piasty Ø 52 mm · otwór wewnętrzny Ø 20,25 mm · pasuje do wrzeciona M 20		-	030366	24,04
V3035	Tarcza piasty Ø 45 mm · otwór wewnętrzny Ø 20,25 mm · pasuje do wrzeciona M 20		-	030359	19,08
V3034	Tarcza piasty Ø 40 mm · otwór wewnętrzny Ø 20,25 mm · pasuje do wrzeciona M 20		-	030342	16,60
V3033	Tarcza piasty Ø 32 mm · otwór wewnętrzny Ø 20,25 mm · pasuje do wrzeciona M 20		-	030335	15,20



215,50 €
netto
bez VAT

V5916, EAN 4047728**059817**

Ściągacz do przegubów kulowych · hydrauliczny 4,5 t

- Hydrauliczne wyciskanie sworzni z przegubów kulowych na drążkach kierowniczych oraz stabilizatorach z maksymalną siłą nacisku 4,5 tony
- Przesławianie pionowe 60 mm i 72 mm oraz regulowana średnica na 26 mm i 32 mm
- Konstrukcja optymalizuje dostęp do trudno dostępnych miejsc
- Narzędzie można ustawić na różne wielkości skoku roboczego za pomocą dostarczonego pierścienia dystansowego
- Obustronny montaż króćców naciskowych umożliwia pracę w warunkach ograniczonej przestrzeni
- Znajdujący się w zestawie pas bezpieczeństwa zapobiega spadnięciu narzędzia po użyciu
- Praca z pompą hydrauliczną V2846 i V2847 (700 barów)
- Specjalnie do nowoczesnych aluminiowych zwrotnic, w których stosuje się stożkowo zwężane śruby



4.5 t

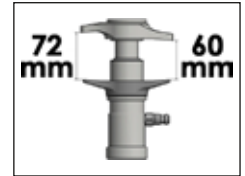

807,50 €
netto
bezz VAT

V5916-1, EAN 4047728072953

Sztyfty dodatkowe do wypychacza do przegubów kulowych

- Wyciskanie przegubów kulowych oraz końcówek drążków kierowniczych, za pomocą trzpieni zamiast skręconych nakrętek na osi stożkowej
- Sztyfty dodatkowe do wypychacza do przegubów kulowych
- Płytę górną można dopasować i ustawić indywidualnie wg sytuacji zabudowy



171,50 €
netto
bez VAT



V5916-2, EAN 4047728073554

Rozszerzenie stopek naciskowych

- Do trzpieni przegubów kulowych o długości ponad 72 mm
- Zastosowanie np. w pojazdach typu SUV i w pojazdach użytkowych firmy CHEVROLET lub GMC
- Zestaw składający się z narzędzia do wyciskania i tulei wyciskowej
- Uruchamiany za pomocą hydraulicznego wypychacza do przegubów kulowych V5916
- Możliwość stosowania również w ciasnych przestrzeniach montażowych



117,50 €
netto
bez VAT



V5916-XL, EAN 4047728066471

Ściągacz do przegubów kulowych · hydrauliczny 8,8 t

- Hydrauliczne wyciskanie sworzni z przegubów kulowych na drążkach kierowniczych oraz stabilizatorach lub dźwigni przy układzie kierowniczym i hamulcowym w samochodach ciężarowych i autobusach, z maksymalną siłą nacisku 8,8 tony
- Przesławianie pionowe 81 mm i 113 mm oraz regulowana średnica na 42 mm i 56 mm
- Konstrukcja optymalizuje dostęp do trudno dostępnych miejsc
- Narzędzie można ustawić na różne wielkości skoku roboczego za pomocą dostarczonych pierścieni dystansowych
- Obustronny montaż stopek naciskowych umożliwia pracę w warunkach ograniczonej przestrzeni
- Znajdujący się w zestawie pas bezpieczeństwa zapobiega spadnięciu narzędzia po użyciu
- Praca z pompą hydrauliczną V2846 · V2847 (700 barów)
- Specjalnie do nowoczesnych aluminiowych zwrotnic, w których stosuje się stożkowo zwężane śruby
- \approx 7,0 kg

8.8 t

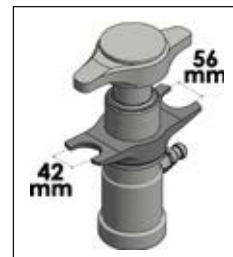

1.159,- €
netto
bez VAT



V2885, EAN 4047728028851

Stątyw dociskowy z otwartą płytą wraz z adapterem do zamykania płyty

- Wymiana przegubów wahacza i tulei przy tylnej osi
- Otwarta płyta stątyw dociskowego zamykana przez pierścienie adaptera
- Średnica wewnętrzna obu zastrzałów wynosi około 118 mm



Nr VIGOR	Opis	Wersja		EAN 4047728+	€
V3053	Płyta z gwintem		1	030533	205,50
V3055	Wspornik		2	030557	70,72
V3142	Adapter – płyta		1	031424	47,54
V3056	Śruba · M16x40 mm		6	030564	11,64
V3057	Płyta z otwartą stroną		-	030571	151,50

342,50 €
netto bez VAT

Tabela z kształtkami dla poszczególnych modeli aut osobowych

Typ	Element dociskowy
BMW E30, E36 (wewnątrz)	V2906, V2905, V2904
BMW E36 (zewnątrz)	V2909, V2908, V2907
MERCEDES-BENZ typ 124	V2906, V2905, V2902
MERCEDES-BENZ Sprinter	V2901, V2900
MERCEDES-BENZ Sprinter 2007	V2895, V2894, V2893
DACIA Logan I (rok prod. 2006 → 2013), RENAULT Clio 3 (rok prod. 2006 → 2013), RENAULT Grand Scénic I (rok prod. 2003 → 2009), RENAULT Laguna 1, RENAULT Mégane 2, RENAULT Modus (rok prod. 2005 → 2013), RENAULT Scénic 2	V2906, V2892, V2891
NISSAN Interstar, OPEL Movano, RENAULT Master	góra: V2899, V2897
	dół: V2903, V2899, V2898
VW T4	V2901, V2899
VW LT35	V2901, V2900
VW Crafter	V2895, V2894, V2893
HYUNDAI Trajet, Santa Fé	V2898, V2896, V2892

Tabela z kształtkami i cenami

Nr VIGOR	EAN 4047728+	€
V2891	028912	127,-
V2892	028929	127,-
V2893	028936	88,40
V2894	028943	151,50
V2895	028950	113,-
V2896	028967	109,50
V2897	028974	120,50
V2898	028981	109,50
V2899	028998	101,50
V2900	029001	101,50
V2901	029018	82,90
V2902	029025	127,-
V2903	029032	88,40
V2904	029049	113,-
V2905	029056	69,64
V2906	029063	69,64
V2907	029070	69,64
V2908	029087	65,22
V2909	029094	226,50



Zestawy narzędzi do łożysk i tulei



V3649, EAN 4047728036498

Zestaw tulei do podłużnicy · FORD · Volvo

- Wymiana tulei przedniej podłużnicy w tylnej części
- Maksymalne obciążenie tulei i ramy prasy to 16 ton
- Na przykład do pojazdów:
 - FORD: Mondeo · Tourneo rok prod. 2000 → 2007
 - FORD: rok prod. 2007 →: Mondeo, S-Max, Galaxy
 - Volvo: rok prod. 2007 →: S60 · S80 · V60 · V70 · XC60 · XC70



**Nakład czasowy:
15 minut na zmianę**



Nr VIGOR	Opis	Wersja	EAN 4047728+	€
V3650	Rama naciskowa		036504	319,50
V3403	Rura naciskowa		034036	214,-
V3405	Pierścień adaptera		034050	125,50
V3404	Płyta naciskowa		034043	125,50

**Zastosowanie tylko
w połączeniu z
V3053 i V3056**

342,50 €
netto bez VAT

V3053, EAN 4047728030533

Płyta z gwintem

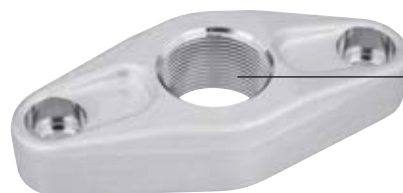

Gwint wewnętrzny 1.1/2 cala

205,50 €
netto bez VAT

V3056, EAN 4047728030564

Śruba · M16 x 40 mm

- Śruba · M 16x40 mm



Cena za sztukę

11,64 €
netto bez VAT

V2913, EAN 4047728029131

Zestaw do przegubu wahacza MERCEDES-BENZ

- Wymiana przegubu wahacza
- MERCEDES-BENZ klasa E, typ 211 · 219 · klasa S typ 220 · klasa SL typ 230
- Z tuleją do demontażu przegubów wahaczy V2915 także do pojazdu MERCEDES-BENZ ML 163
- Do zastosowania tylko w połączeniu z kabląkiem naciskowym (V2858N)



Nr VIGOR	Opis	Wersja	mm	EAN 4047728+	€
V3047	Tuleja naciskowa		-	030472	69,64
V3048	Tuleja montażowa		-	030489	65,87
V3049	Pierścień do demontażu		-	030496	74,06
V3129	Element dociskowy · regulowany M24		132	031295	75,89



204,50 €
netto
bez VAT

V2915, EAN 4047728029155

Tuleja do demontażu przegubu wahacza do MERCEDES-BENZ

- Do pojazdów MERCEDES-BENZ ML 163
- Zastosowanie w połączeniu z V2913
- Do zastosowania tylko w połączeniu z kabląkiem naciskowym (V2858N)



83,98 €
netto
bez VAT

V2923, EAN 4047728029230

Zestaw do przegubu wahacza FORD

- Do pojazdów FORD Transit
- Prace bezpośrednio na pojeździe
- Czas pracy: 10 minut
- Do zastosowania tylko w połączeniu z kabląkiem naciskowym (V2858N)



Nr VIGOR	Opis	Wersja	EAN 4047728+	€
V2999	Tuleja naciskowa		029995	143,50
V3000	Pokrywa do montażu / demontażu		030007	105,-
V3001	Tuleja montażowa		030014	134,-
V3002	Tuleja do demontażu		030021	105,-



431,- €
netto
bez VAT

V2914, EAN 4047728029148

Zestaw do stabilizatora przegubu kulowego MERCEDES-BENZ

- Do MERCEDES-BENZ: klasa E, typ 211 i klasa S typ 220
- Tylko demontaż stabilizatora – bez demontażu amortyzatora lub dolnego mocowania układu kierowniczego
- Do zastosowania tylko w połączeniu z kabląkiem naciskowym (V2858N)



Nr VIGOR	Opis	Wersja	EAN 4047728+	€
V3045	Tuleja naciskowa		030458	69,64
V3046	Tuleja naciskowa		030465	69,64



122,50 €
netto
bez VAT

Zestawy narzędzi do łożysk i tulei



V2886, EAN 4047728028868

Zestaw do tulei przy osi tylnej VW · AUDI · SEAT · ŠKODA

- Wymiana tulei przy osi tylnej
- Na przykład do pojazdów:
 - AUDI A3 (8L), rok prod. 1997 → 2003 · TT (8N), rok prod. 1999 → 2006
 - VW Beetle (I), rok prod. 1998 → 2010 · Bora, rok prod. 1998 → 2005 · Golf 4 rok prod. 1997 → 2008 · Polo (4), rok prod. 2002 → 2012
 - SEAT Ibiza (3), rok prod. 2002 → 2009 · León (I), rok prod. 1999 → 2006 · Toledo (2), rok prod. 1999 → 2005
 - ŠKODA: Fabia (I), rok prod. 2000 → 2008 · Octavia (I), rok prod. 1998 → 2010 · Roomster, rok prod. 2006 → · Rapid, rok prod. 2012 →
- Tylko w połączeniu z V2885



Czas pracy: ok. 20 minut

Nr VIGOR	Opis	Wersja	EAN 4047728+	€
V3214	Tuleja montażowa		032148	123,-
V3212	Pierścień do demontażu		032124	196,50
V3213	Tuleja do demontażu		032131	106,50
V3215	Pierścień montażowy		032155	77,94

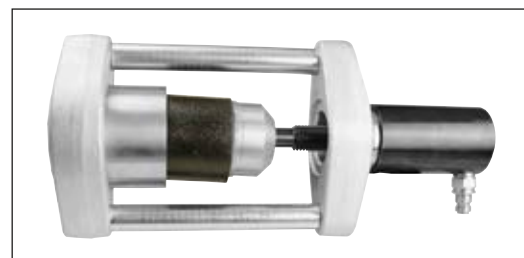

458,50 €
netto bez VAT

V5902, EAN 4047728059022

Zestaw do wymiany tulei przy osi tylnej

- Do tulei tylnych osi, na przykład w pojazdach:
 - FORD Focus, rok prod. 1999 → · Focus, rok prod. 2018 → · C-Max, rok prod. 2003 → · Kuga, rok prod. 2008 →
 - MAZDA 3 rok prod. 2003 → · 5 rok prod. 2005 → 2011
 - Volvo V50 · S40 · C30 rok prod. 2004 → · C70 rok prod. 2006 →
- Tylko w połączeniu z V2885



Nr VIGOR	Opis	Wersja	EAN 4047728+	€
V3100	Tuleja do demontażu- / montażu		031004	119,-
V3102	Pierścień/przypór		031028	114,50
V3101	Tarcza montażowa		031011	101,-
V3103	Podkładka dociskowa		031035	51,21
V5902-1	Tuleja montażowa		059015	80,85
V5902-2	Pierścień mocujący		059039	85,16

353,- €
netto bez VAT

V2916, EAN 4047728029162

Zestaw do silentbłoków · tył · BMW

- Wymiana tylnych silentbłoków
- Na przykład do pojazdów BMW E53 (X) · E60-65 (seria 5 · 6 · 7), E81 · E82 · E82E, E87 · E87N · E88 (seria 1), E 90 (seria 1 · 3) · E90N · E91 · E91N · E92N · E93 · E93N (seria 3)
- Czas pracy: około 45 minut dla wszystkich czterech tulei



Nr VIGOR	Opis	Wersja	mm	EAN 4047728+	€
V3021	Tuleja naciskowa		-	030212	132,50
V3026	Rura naciskowa		-	030267	67,48
V3024	Przeciwstawna tarcza do E32 i E34		-	030243	79,88
V3020	Tarcza montażowa		-	030205	116,-
V3025	Tarcza montażowa		-	030250	89,58
V2996	Pierścień przyporowy		-	029964	151,50
V2997	Tarcza z gwintem		-	029971	163,50
V3028	Tarcza z gwintem		-	030281	164,50
V3031	Tarcza z gwintem		-	030311	164,50
V3023	Podkładka dociskowa		-	030236	63,60
V3019	Pierścień/przypór		-	030199	143,50
V2995	Pierścień montażowy		-	029957	82,90
V3136	Cięgło · M 14 · maksymalnie 12 t		250	031363	49,59
V3127	Cięgło · M 18 M 22 · maksymalnie 22 t		250	031271	69,75
V3139	Cięgło M18 / M22		180	031394	68,45
V3135	Adapter · M22 x2,5 – M14 x2,0		-	031356	37,95
V3027	Podkładka dociskowa		-	030274	98,42
V3030	Pierścień do montażu		-	030304	76,32
V2998	Podkładka dociskowa		-	029988	163,50
V3022	Pierścień drugostronny E32 / E34		-	030229	118,50
V3029	Pierścień/przypór		-	030298	143,50

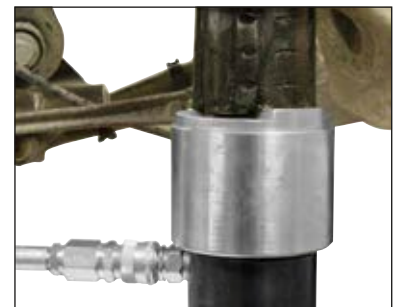

1.924,- €
netto bez VAT

Zestawy narzędzi do łożysk i tulei



V3256, EAN 4047728032568

Zestaw do silentbloków · tył · BMW X5 · E53

- Wymiana tylnych silentbloków
- W pojazdach BMW X5 (E53) tył
- Czas pracy: około 45 minut dla wszystkich czterech tulei



Nr VIGOR	Opis	Wersja	l mm	EAN 4047728+	€
V3026	Rura naciskowa		-	030267	67,48
V3021	Tuleja naciskowa		-	030212	132,50
V3023	Podkładka dociskowa		-	030236	63,60
V3127	Cięgło · M 18 M 22 · maksymalnie 22 t		250	031271	69,75
V3027	Podkładka dociskowa		-	030274	98,42
V3019	Pierścień/przypór		-	030199	143,50
V3020	Tarcza montażowa		-	030205	116,-
V3302	Tarcza z gwintem · średnica wewnętrzna 23 mm · pasuje do wrzeciona M 22		-	033022	130,-

727,- €
netto bez VAT

V2857, EAN 4047728028578

Zestaw narzędzi do obsługi łożysk silentbloków VW · AUDI · SEAT · ŠKODA

- Wymiana silentbloku
- VW: Polo 9N rok prod. 2002 → 2009 · Fox rok prod. 2005 → · Caddy 3 · Eos rok prod. 2006 → · Golf 5 rok prod. 2003 → · Tiguan rok prod. 2007 →
- AUDI: A2 rok prod. 2000 → 2005 · A3 rok prod. 2003 →
- SEAT: Ibiza · Altea · Córdoba rok prod. 2003 → 2005 · Córdoba · Ibiza rok prod. 2002 → · Altea rok prod. 2004 → · León rok prod. 2005 →
- ŠKODA: Fabia rok prod. 2000 → 2004 · Roomster rok prod. 2006 → · Octavia 2004 →
- Wymiana tylnej tulei w wahaczu trójkątnym
- Do obsługi ręcznej



Nr VIGOR	Opis	Wersja	l mm		EAN 4047728+	€
V3016	Tarcza montażowa		-	1	030168	68,56
V3015	Rura naciskowa		-	1	030151	87,32
V3137	Nakrętka kołnierзова · M14x2,0		-	2	031370	37,95*
V3138	Cięgło M14		150	1	031387	43,87
V3014	Tarcza demontażowa- / montażowa		-	1	030144	132,50
V3017	Tarcza do demontażu		-	1	030175	68,56

242,- €
netto bez VAT

* Cena za sztukę

V3436, EAN 4047728034364

Zestaw narzędzi do podwójnych silentbłoków VAG



- Do:
 - VW: Caddy 3 (2004 → 2010), Eos (2006 →), Golf 5 (2003 → 2009), Golf 6 (2008 →), Golf 7 (2012 →), Scirocco (2005 →), Jetta 3 (2005 → 2010), Passat (2005 → 2010), Tiguan (2007 →), Touran (2003 →)
 - SEAT: Altea (2004 →), León (2005 →), Toledo (2004 → 2009)
 - ŠKODA: Octavia (2004 → 2010)
 - AUDI: A3 (2005 →), TT (2006 → 2010)
- Wskazówka: silentbloki wymieniać na prasie warsztatowej ze względu na ograniczoną przestrzeń przy pojeździe
- Demontaż/montaż z zastosowaniem małej liczby elementów



Nr VIGOR	Opis	Wersja	EAN 4047728+	€
V3423	Rura montażowa		034234	114,-
V3425	Rura naciskowa		034258	109,50
V3424	Podkładka dociskowa		034241	125,50

276,50 €
netto bez VAT

V3631, EAN 4047728036313

Zestaw do wymiany tulei wahacza · przód · VW T5



- Wymiana tylnej tulei w przednim wahaczu
- VW T5, rok prod. 2004 →
- Czas pracy: około 15 minut



Nr VIGOR	Opis	Wersja	mm		EAN 4047728+	€
V3136	Cięgło · M 14 · maksymalnie 12 t		250	1	031363	49,59
V3641	Płyta naciskowa · średnica wewnętrzna 23 mm · pasuje do wrzeciona M 22		-	1	036412	87,43
V3642	Tuleja naciskowa		-	1	036429	100,-
V3137	Nakrętka kołnierзова · M14x2,0		-	2	031370	37,95
V3135	Adapter · M22x2,5 – M14x2,0		-	1	031356	37,95

255,- €
netto bez VAT

Zestawy narzędzi do łożysk i tulei



V2917, EAN 4047728029179

Zestaw do tulei układu kierowniczego · tył · MERCEDES-BENZ

- Wymiana tylnych/dolnych tulei przy wahaczu podłużnym
- Do samochodów MERCEDES-BENZ: klasa C, E, S

18t/22t

7



Nr VIGOR	Opis	Wersja	l mm	XX	EAN 4047728+	€
V3052	Rura naciskowa		-	1	030526	94,86
V3136	Cięgło · M 14 · maksymalnie 12 t		250	1	031363	49,59
V3135	Adapter · M22x2,5 – M14x2,0		-	1	031356	37,95
V3050	Pierścień do demontażu		-	1	030502	72,23
V3051	Tuleja montażowa		-	1	030519	74,06
V3044	Montaż pierścienia dociskowego		-	1	030441	81,82
V3137	Nakrętka kołnierkowa · M14x2,0		-	2	031370	37,95

226,50 €
netto bez VAT

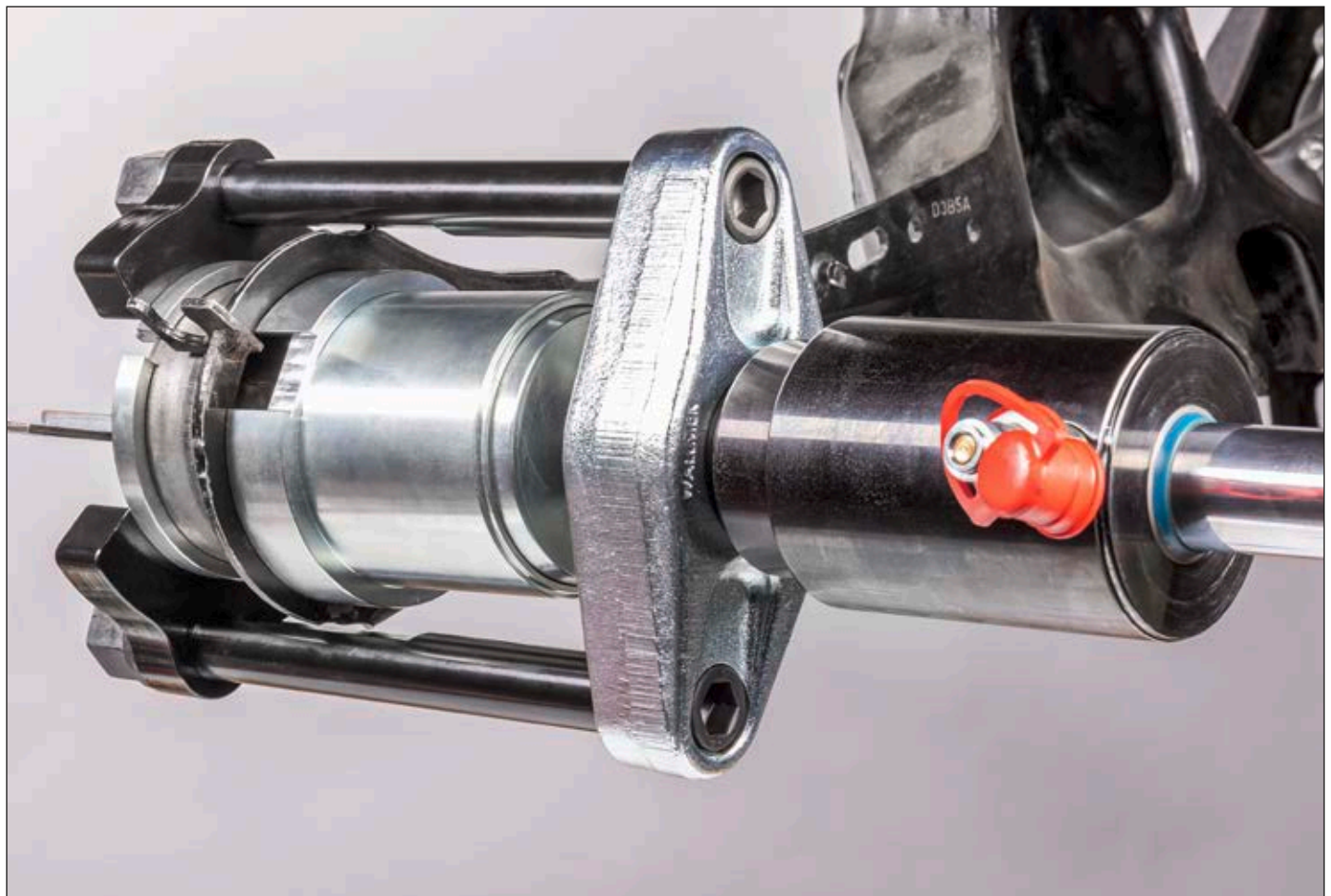

V4476N, EAN 4047728068000

Hydrauliczny ściągacz do sprężyn z 10 talerzykami sprężyny

- Możliwość uniwersalnego stosowania do prawie wszystkich sprężyn i amortyzatorów w pojazdach osobowych oraz lekkich samochodach dostawczych
- Również do amortyzatorów w pojazdach MERCEDES-BENZ klasa C (W203), nowszych BMW oraz amortyzatorów VAG, w których jest zamontowana elektroniczna regulacja amortyzatora (EDC, DCC)
- Ponieważ sprężyna jest chwyтана wewnątrz zwojów, ewentualnie przeszkadzające elementy konstrukcyjne amortyzatora nie mają znaczenia i nie wpływają na działanie ściągacza do sprężyn
- Można stosować zarówno w przypadku sprężyn zwijanych lewo-, jak i prawostronnie
- Precyzyjne ustawienie sprężyn i amortyzatorów
- Także do oddzielania zwrotnicy i amortyzatora poprzez odciążenie amortyzatora bezpośrednio na pojeździe bez demontażu wału osi, co pozwala uniknąć ewentualnie wymaganego pomiaru osi
- Trójnóg z rolkami umożliwia chowanie i mobilną pracę ściągacza do sprężyn – nie jest potrzebne miejsce na stole warsztatowym
- Odwrotne nałożenie ramy wsporczej pozwala używać ściągacza do sprężyn, np. w pracach przy układzie kierowania albo przegubach wahacza, jako dodatkowej podpory hydraulicznej z siłą 2,1 tony
- Zastosowanie mechanizmu „Quick-Pin” do łatwej i szybkiej rekonfiguracji ściągacza do sprężyn w celu wykorzystania jego trzech funkcji: chwytania sprężyny, oddzielania zwrotnic i amortyzatorów teleskopowych oraz zastosowania jako podpory hydraulicznej
- Stabilna trójnożna podstawa z blokadą i możliwością pozycjonowania do ustawienia urządzenia poziomo, w sposób niegrozący poślizgiem
- Przy napinaniu starych sprężyn, w przypadku których jest prawdopodobne pęknięcie, dodatkowym elementem bezpieczeństwa jest wytrzymały pasek zabezpieczający
- Wraz ze wszystkimi talerzykami sprężyn (4x V4352, 4x V4353 · 2x V4354)
- Obsługa wymaga pompy hydraulicznej o ciśnieniu roboczym 700 barów (V2846 / V2847)
- Masa: 44 kg
- Nośność: 2,1 tony
- Skok roboczy: 430 mm
- Talerzyk sprężyny \varnothing 70–160 mm



1. Wymiana/naciąganie sprężyn

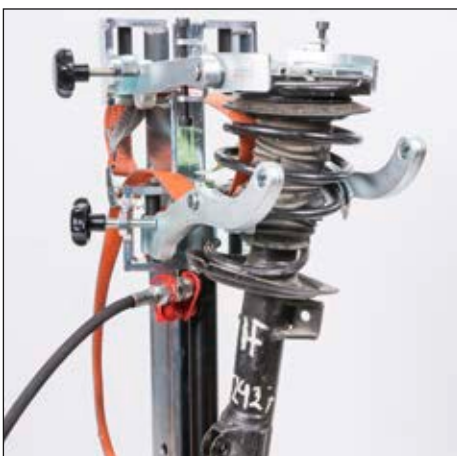

2. Naciąganie sprężyn bezpośrednio na pojeździe



3. Alumirowy wspornik uniwersalny



Ściągacz do sprężyn



Pasek zabezpieczający



Szybkozłęczka/Quick-Pin



Siłownik 2,1 tony

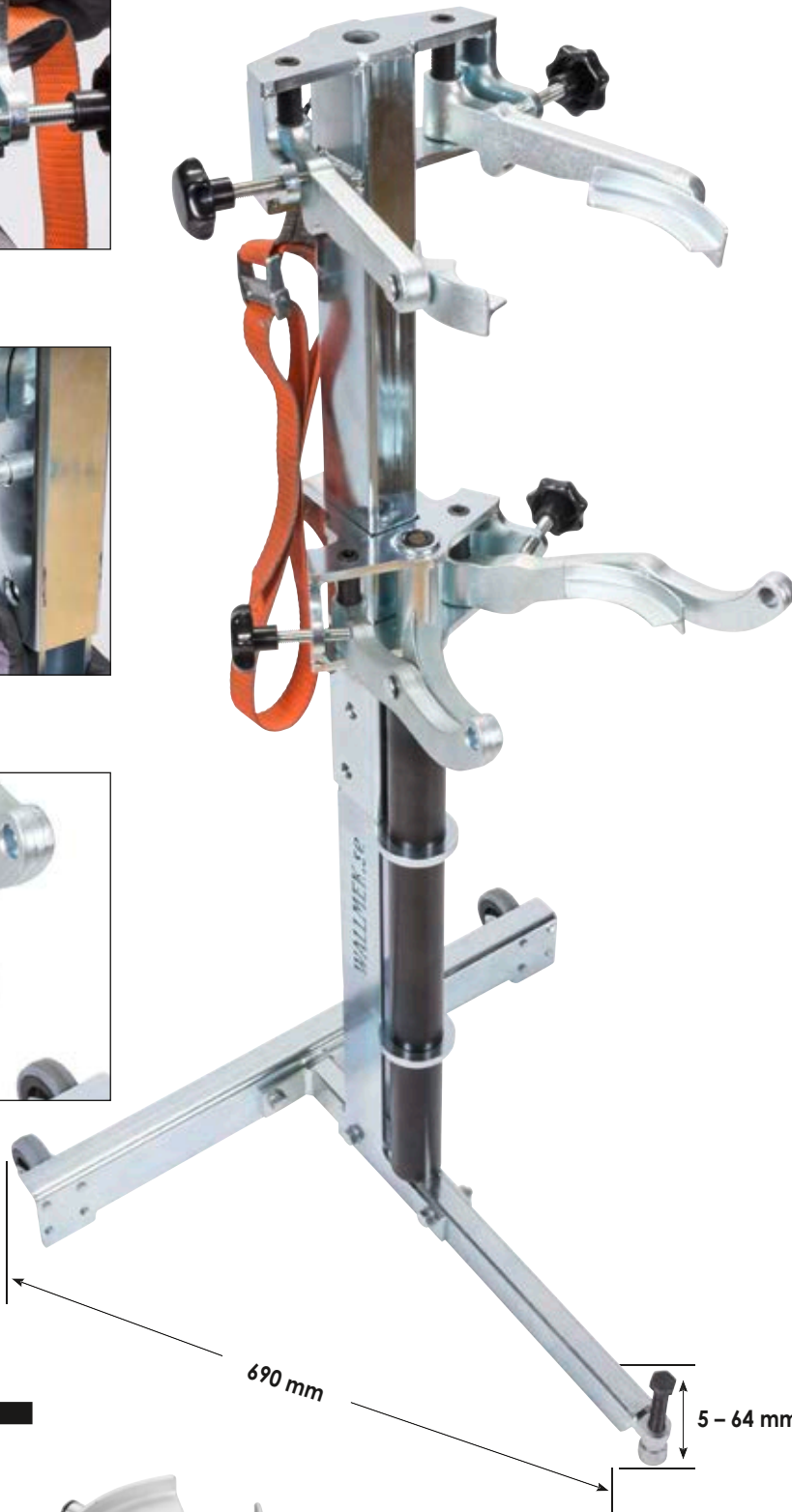

Przestawianie w pionie za pomocą obrotu szczęk mocujących



Przestawianie ramion w pionie

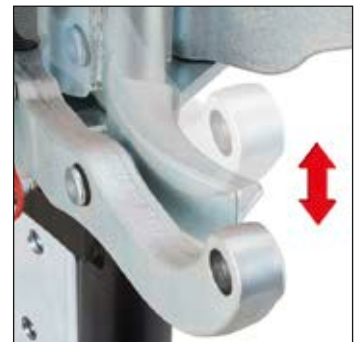

Mobilny ściągacz dzięki rolkom

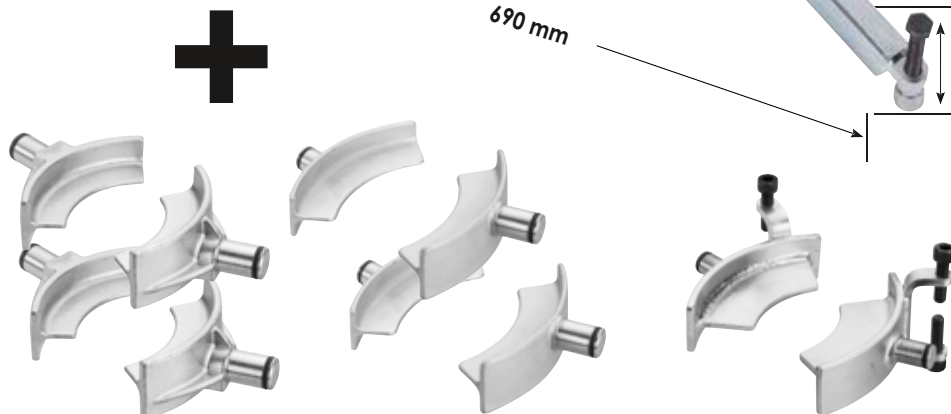

2.155,- €
netto
bez VAT





V4476-1, EAN 4047728060264

Pierścień adaptera OPEL Insignia

- Do stosowania ze ściągaczem do sprężyn VIGOR V4476
- Dodatkowy pierścień adaptera jest potrzebny do prac przy amortyzatorach następujących pojazdów:
- OPEL Insignia B rok prod. 2017 → 2019
 - Limuzyna Grand Sport
 - Kombi Sports Tourer



82,90 €
netto
bez VAT



V4354, EAN 4047728043540

Talerzyk sprężyny

Ø 150–240 mm z blokadą

- Talerzyki sprężyny pojedyncze (wymagane są cztery talerzyki sprężyny)
- Zastosowanie tylko ze ściągaczem do sprężyn V4307
- Specjalnie do pojazdów CHRYSLER Voyager



Cena za sztukę

138,- €
netto
bez VAT



V5160, EAN 4047728051606

VIGOR
SERIES **XL**

Mobilny stół warsztatowy z asortymentem narzędzi specjalnych

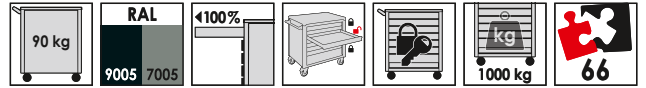

Wersje obłożenia szuflady:

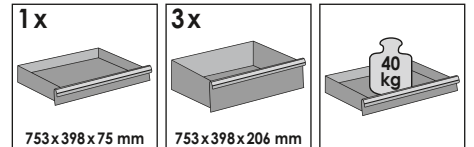

Dostawa bez uchwytu transportowego

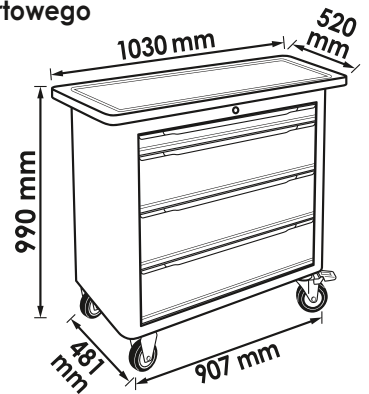

+ Zestaw

5.691,- €
netto
bez VAT

V7201



V4906



V4921



V4908



V4915



V5062



V5058



Mobilne stoły warsztatowe z asortymentem narzędzi specjalnych



V7026, EAN 4047728070263



Mobilny stół warsztatowy z asortymentem narzędzi specjalnych

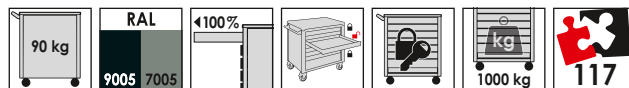

Wersje obłożenia szuflady:

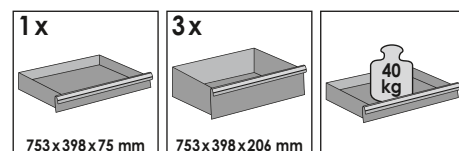

Dostawa bez uchwytu transportowego

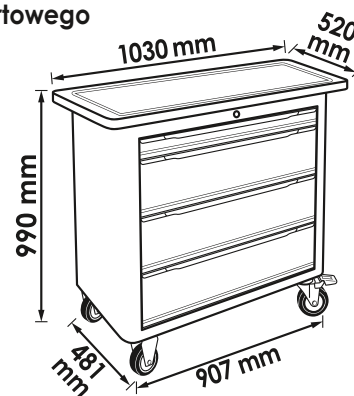

+ Zestaw

6.790,- €
netto
bez VAT

V7201



V4906



V4921



V5549-1N



V4904



V4908



V5741N



V5066



V5009



V7026-1, EAN 4047728070386

VIGOR
SERIES **XL**

Mobilny stół warsztatowy z asortymentem narzędzi specjalnych

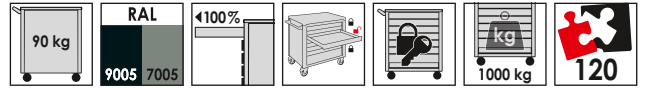

Wersje obłożenia szuflady:

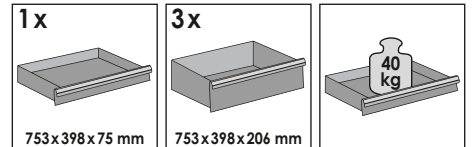

Dostawa bez uchwytu transportowego

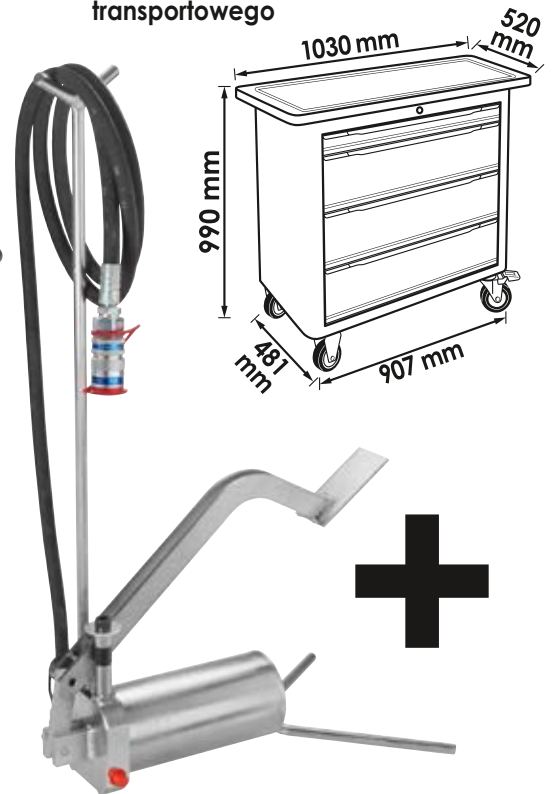

7.114,- €
netto
bez VAT

+ Zestaw

V7201

V4906

V4921

V5549-1N



V4904

V4908

V5741N

V5066

V5009



Mobilne stoły warsztatowe z asortymentem narzędzi specjalnych



V7026-2, EAN 4047728070478



Mobilny stół warsztatowy z asortymentem narzędzi specjalnych

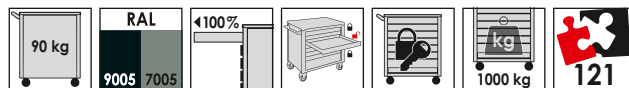

Wersje obłożenia szuflady:

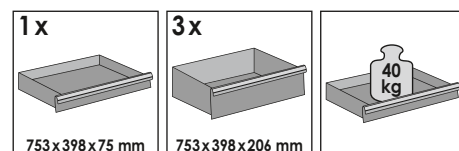

Dostawa bez uchwytu transportowego

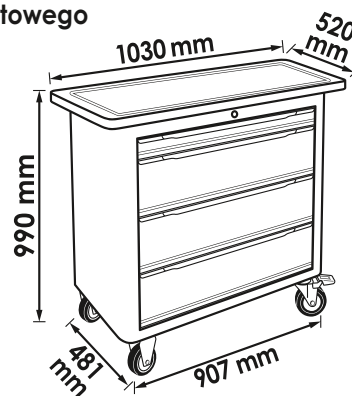

7.329,- €
netto
bez VAT

+ Zestaw

V7201



V4906



V4921

V5549-1N



V4904



V4908



V5741N



V5066



V5009



V7276, EAN 4047728072762

VIGOR
SERIES **XL**

Mobilny stół warsztatowy z asortymentem narzędzi specjalnych

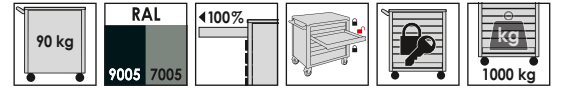

Wersje obłożenia szuflady:

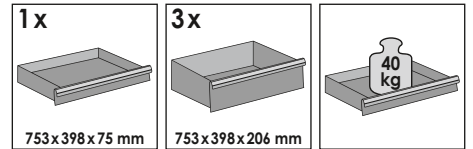

Dostawa bez uchwytu transportowego

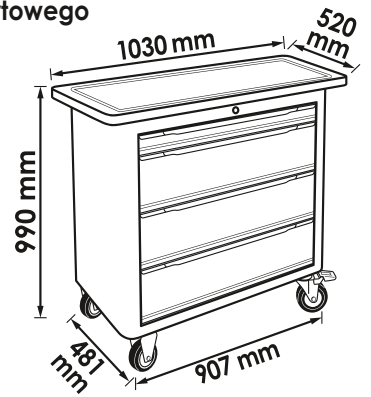

8.515,- €
netto
bez VAT

+ Zestaw

V4678



V7133N



V5058



V7261



V7265



V7267



V7270



V7273



V7263



Mobilne stoły warsztatowe z asortymentem narzędzi specjalnych



V7276-2, EAN 4047728072908



Mobilny stół warsztatowy z asortymentem narzędzi specjalnych

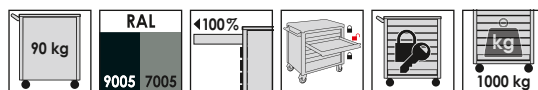

Wersje obłożenia szuflady:

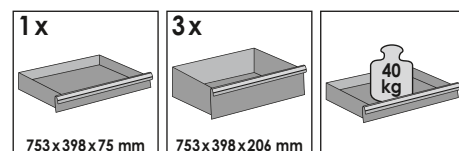

Dostawa bez uchwytu transportowego

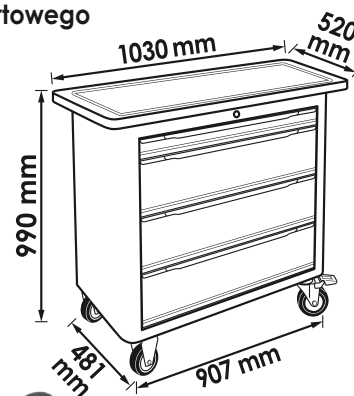

9.162,- €
netto
bez VAT

+ Zestaw

V4678



V7133N



V5058



V7261



V7265



V7267



V7270



V7273



V7263



Objaśnienie piktogramów

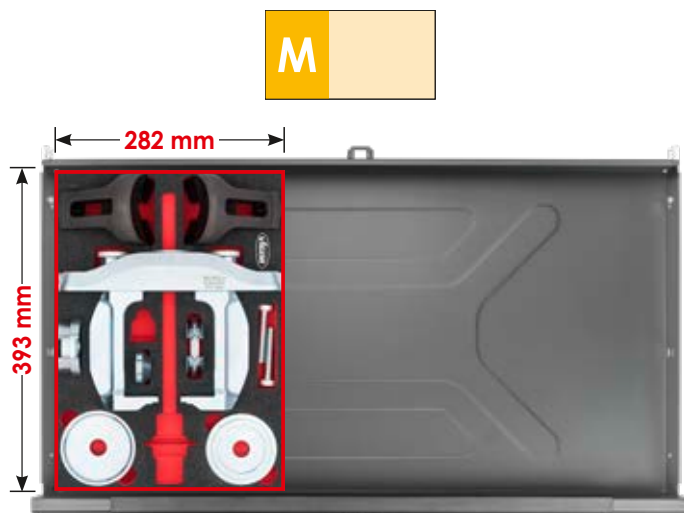
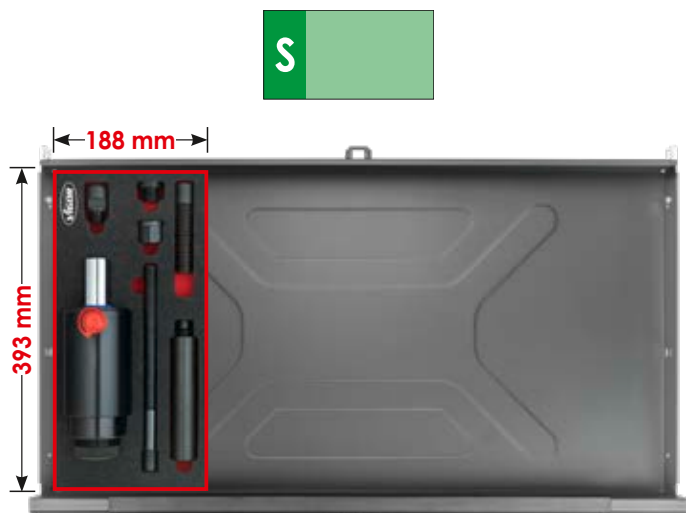

V5064, EAN 4047728050647
Siłownik hydrauliczny dwustronnego działania 18 tony

895,- €
netto bez VAT



V5058-L, EAN 4047728050579
Wkładka z miękkiej pianki · pusta



27,49 €
netto

V5058, EAN 4047728050586
Siłownik hydrauliczny dwustronnego działania 22 tony

930,50 €
netto bez VAT



V5085-L, EAN 4047728050869
Wkładka z miękkiej pianki · pusta



38,27 €
netto

Specjalne wkładki z miękkiej pianki



V4908, EAN 4047728049085

Zestaw do łożysk i piast, z mocowaniem łożyska koła



408,- €
netto
bez VAT



V4908-L, EAN 4047728049078

Wkładka z miękkiej pianki · pusta



27,49 €
netto
bez VAT

V4915, EAN 4047728049153

Zestaw króćców naciskowych

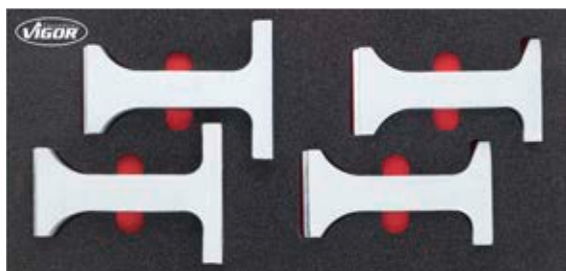

674,- €
netto
bez VAT



V4915-L, EAN 4047728049146

Wkładka z miękkiej pianki · pusta



27,49 €
netto
bez VAT

V5062, EAN 4047728050623

Zestaw narzędzi do wałów napędowych

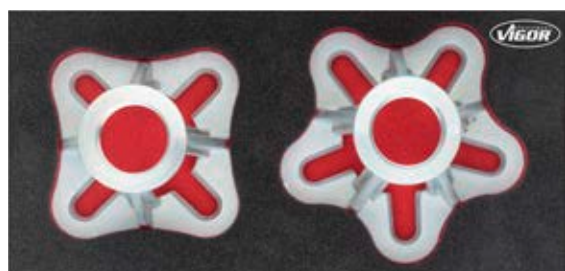

569,- €
netto
bez VAT



V5062-L, EAN 4047728050616

Wkładka z miękkiej pianki · pusta



27,49 €
netto
bez VAT

V4921, EAN 4047728049214

Ściągacz wewnętrznego pierścienia łożyska z narzędziem do pierścieni zabezpieczających



348,- €
netto
bez VAT



V4921-L, EAN 4047728049207

Wkładka z miękkiej pianki · pusta



27,49 €
netto
bez VAT



V4917, EAN 4047728**049177**

Ściągacz do wału przegubowego · uniwersalny

82,90 €
netto
bez VAT

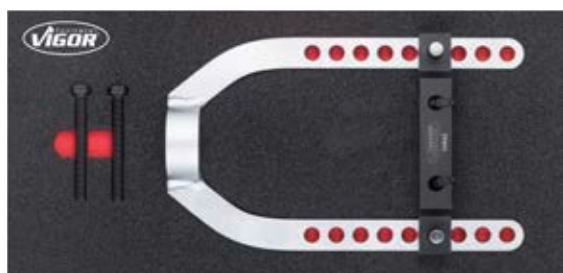

V4917-L, EAN 4047728**049160**

Wkładka z miękkiej pianki · pusta



27,49 €
netto
bez VAT

V7263, EAN 4047728**072649**

Zestaw do łożysk kół · przód · IVECO Daily 2014

• Wymiana łożyska przedniego koła w modelach IVECO Daily rok prod. 2014

463,50 €
netto
bez VAT

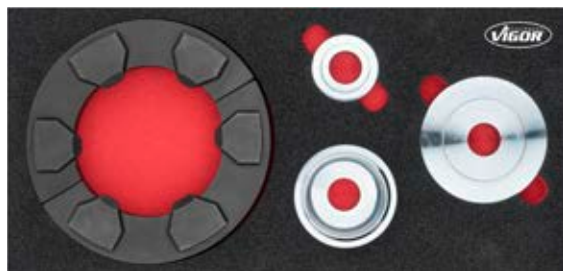

V7263-L, EAN 4047728**072632**

Wkładka z miękkiej pianki · pusta



27,49 €
netto
bez VAT

V7267, EAN 4047728**072687**

Zestaw uzupełniający do ściągania piast / łożysk kół

• Zestaw uzupełniający do ściągania piast / łożysk kół

662,- €
netto
bez VAT



V7267-L, EAN 4047728**072670**

Wkładka z miękkiej pianki · pusta



27,49 €
netto
bez VAT

Specjalne wkładki z miękkiej pianki



V4906, EAN 4047728049061

Uniwersalny zestaw do demontażu i montażu piast kół / łożysk kół

1.104,- €
netto bez VAT



V4906-L, EAN 4047728049054

Wkładka z miękkiej pianki · pusta



38,27 €
netto bez VAT

V7201, EAN 4047728072014

Zestaw do demontażu/montażu kompaktowych łożysk kół · uniwersalny

- Do demontażu i montażu kompaktowych łożysk kół z pierścieniem zabezpieczającym lub bez niego
- Regulacja umożliwia zastosowanie do wszystkich typów kompaktowych łożysk kół dostępnych na rynku, jak również tych, które ukażą się w przyszłości

1.127,- €
netto bez VAT



V7201-L, EAN 4047728072021

Wkładka z miękkiej pianki · pusta



38,27 €
netto bez VAT

V4904, EAN 4047728049047

Zestaw przyrządów do wyciskania wałów napędowych

1.282,- €
netto bez VAT



V4904-L, EAN 4047728049023

Wkładka z miękkiej pianki · pusta

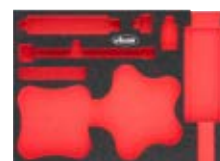

38,27 €
netto bez VAT

V5066, EAN 4047728050661

Zestaw tulejek sprężynowych i oporowych

678,- €
netto
bez VAT



V5066-L, EAN 4047728050654

Wkładka z miękkiej pianki · pusta



38,27 €
netto
bez VAT

V5549-1N, EAN 4047728075909

Zestaw uzupełniający do kompaktowych łożysk kół i piast

1.137,- €
netto
bez VAT



NOWOŚĆ



V5549-1-NL, EAN 4047728075510

Wkładka z miękkiej pianki · pusta



38,27 €
netto
bez VAT

V7261, EAN 4047728072625

Zestaw uzupełniający narzędzi do pojazdów dostawczych

• Uzupełnienie zestawu narzędzi do pojazdów dostawczych

772,50 €
netto
bez VAT



V7261-L, EAN 4047728072618

Wkładka z miękkiej pianki · pusta



38,27 €
netto
bez VAT

Specjalne wkładki z miękkiej pianki



V7265, EAN 4047728**072663**
Zestaw siłowników 32 t i 8,8 t

2.209,- €
netto bez VAT



V7265-L, EAN 4047728**072656**
Wkładka z miękkiej pianki · pusta



38,27 €
netto bez VAT

V7270, EAN 4047728**072717**
Zestaw uzupełniający do osi tylnej

• Zestaw uzupełniający do wymiany łożysk kół tylnej osi w następujących pojazdach: CITROËN Jumper · FIAT Ducato · PEUGEOT Boxer · FORD Transit

1.104,- €
netto bez VAT



V7270-L, EAN 4047728**072700**
Wkładka z miękkiej pianki · pusta

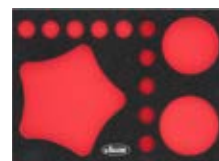

38,27 €
netto bez VAT

V7273, EAN 4047728**072748**
Zestaw podstawowy do pojazdów dostawczych

• Znaczna oszczędność czasu dzięki zastosowaniu bezpośrednio na pojeździe · szacowany czas pracy na stronę wynosi 30–40 minut

2.047,- €
netto bez VAT



V7273-L, EAN 4047728**072731**
Wkładka z miękkiej pianki · pusta



38,27 €
netto bez VAT



V2889, EAN 4047728028899

Zestaw do łożysk kół · przód CITROËN · FIAT · PEUGEOT

- Na przykład do pojazdów:
 - CITROËN: Jumper rok prod. → 2007
 - FIAT: Ducato rok prod. → 2007
 - PEUGEOT: Boxer rok prod. → 2007
- Wymiana łożysk kół bezpośrednio w pojeździe przy minimalnym nakładzie czasu
- Demontaż piasty koła i łożyska na zawieszeniu przy pomocy cylindra hydraulicznego 32 tony (V2874) w połączeniu z siłą uderu
- Czas pracy: 30-40 minut na stronę
- Stosowane tylko w połączeniu z podkładką łożyska (V2881) i podkładką piasty (V2882)
- Do modeli z roku produkcji 2007 → musi być stosowany pierścień naciskowy V2883



Nr VIGOR	Opis	Wersja	← L → mm	EAN 4047728+	€
V3105	Pierścień naciskowy		-	031059	231,-
V3107	Rura naciskowa		180	031073	284,50
V3149	Rura naciskowa		115	031493	55,30
V3091	Tarcza piasty · średnica wewnętrzna 23 mm · pasuje do wrzeciona M 22		-	030915	51,42
V3108	Tarcza łożyska · średnica wewnętrzna 23 mm · pasuje do wrzeciona M 22		-	031080	148,-
V3109	Przypór		-	031097	163,-
V3106	Podkładka dociskowa Ø 170 mm		-	031066	208,50



873,- €
netto bez VAT

Pierścień naciskowy do zestawu łożysk kół · przód · CITROËN · FIAT · PEUGEOT

- Narzędzie uzupełniające na przykład do:
 - CITROËN Jumper rok prod. 2007 →
 - FIAT Ducato rok prod. 2007 →
 - PEUGEOT Boxer rok prod. 2007 →
- Do pojazdów z roku prod. 2007 → – stosować razem z V2889
- Ten zestaw pierścieni naciskowych musi być stosowany zamiast zestawu pierścieni naciskowych V3105

Nr VIGOR	EAN 4047728+	€
V2883	028837	348,-



Tarcza łożyska do zestawu do łożysk kół · przód · CITROËN · FIAT · PEUGEOT

- Wymagane do zestawu do łożysk kół, przód (V2889), jeżeli nie ma zestawu do łożysk kół, tył (V2880)

Nr VIGOR	EAN 4047728+	€
V2881	028813	100,50



Średnica wewnętrzna 23 mm

Tarcza piasty do zestawu do łożysk kół · przód · CITROËN · FIAT · PEUGEOT

- Wymagane do zestawu do łożysk kół, przód (V2889), jeżeli nie ma zestawu do łożysk kół, tył (V2880)

Nr VIGOR	EAN 4047728+	€
V2882	028820	60,91



Średnica wewnętrzna 23 mm

V2888, EAN 4047728028882

Zestaw do łożysk kół · przód · NISSAN · OPEL · RENAULT

- Na przykład do (rok prod. 2002 → 2010):
 - NISSAN: Interstar
 - OPEL: Movano
 - RENAULT: Master
- Wymiana przedniego łożyska bezpośrednio na pojeździe
- Demontaż następuje w kierunku wnętrza pojazdu
- Czas pracy: 40 minut na stronę



Nr VIGOR	Opis	Wersja	mm	EAN 4047728+	€
V3112	Tarcza łożyska		-	031127	265,50
V3107	Rura naciskowa		180	031073	284,50
V3149	Rura naciskowa		115	031493	55,30
V3110	Podkładka dociskowa · Ø 89 mm		-	031103	102,50
V3113	Zestaw pierścieni naciskowych Ø 89 mm		-	031134	363,50
V3106	Podkładka dociskowa Ø 170 mm		-	031066	208,50
V3111	Podkładka dociskowa		-	031110	85,49
V2881	Tarcza piasły do zestawu łożysk kół przód CITROËN · FIAT · PEUGEOT · średnica wewnętrzna 23 mm · pasuje do wrzeciona M 22		-	028813	100,50
V3088	Tarcza piasły · średnica wewnętrzna 23 mm · pasuje do wrzeciona M 22		-	030885	55,30

1.159,- €
netto bez VAT

Tuleja naciskowa

- Uzupełniające narzędzie do ww. modeli rok produkcji 2010
- Zamiast panewki łożyska V3112 należy stosować tę tuleję naciskową



Nr VIGOR	EAN 4047728+	€
V3433	034333	161,50

Pierścieni naciskowy do zestawu łożysk kół · przód · CITROËN · FIAT · PEUGEOT

- Narzędzie uzupełniające na przykład do:
 - CITROËN Jumper rok prod. 2007 →
 - FIAT Ducato rok prod. 2007 →
 - PEUGEOT Boxer rok prod. 2007 →
- Do pojazdów z roku prod. 2007 → – stosować razem z V2889
- Ten zestaw pierścieni naciskowych musi być stosowany zamiast zestawu pierścieni naciskowych V3105



Nr VIGOR	EAN 4047728+	€
V2883	028837	348,-



V7252, EAN 4047728072526

Zestaw do łożysk kół · przód · IVECO Daily 2014

- Wymiana łożyska przedniego koła w modelach IVECO Daily rok prod. 2014
- Znaczna oszczędność czasu dzięki możliwości bezpośredniego zastosowania na pojeździe, bez uprzedniego demontażu elementów osi – czas pracy ok. 30–40 minut na stronę
- Pierścień dociskowy stworzony do bezpiecznej i zapobiegającej deformacji wymiany łożyska koła
- Zastosowanie zestawu z siłownikiem hydraulicznym V2874
- Opcjonalnie można także pracować pod prasą warsztatową



NOWOŚĆ



799,- €
netto
bez VAT

V2879, EAN 4047728028790

Zestaw do łożysk kół · przód FORD

- Wymiana łożysk kół przedniej osi
- Do samochodów FORD Transit (Tourneo) rok produkcji 2000 →
- Wymiana tarczy hamulcowej bez niszczenia łożyska koła
- Pasuje do łożysk kół o średnicach 78 mm i 87,5 mm
- Czas pracy: ok. 25 minut na stronę
- Wymiana łożysk kół bezpośrednio na pojeździe przy minimalnym nakładzie czasu



591,90 €
netto
bez VAT

V2890, EAN 4047728028905

Narzędzie do wałów napędowych 5-otworowych do pojazdów transportowych

- Do wyciskania zardzewiałych albo zapieczonych wałów napędowych bezpośrednio na pojeździe
- Do transporterów z 5-otworową piastą dzięki niecentrycznym otworom do śrub kół
- Do koła osi otworów 119-172 mm
- Wyeliminowanie podgrzewania, celowego niszczenia wału napędowego albo uszkodzeń innych części



Gwint wewnętrzny 2.1/2 cala



**Czas pracy to tylko
ok. 5 minut**

580,- €
netto
bez VAT

V3287, EAN 4047728032872

Nakrętka specjalna · M16 x 1,5 mm

- W połączeniu z narzędziem do wałów napędowych V2890 do demontażu łożysk kół (tył) lub do wyciskania wałów napędowych (przód)
- Do pojazdów
 - CITROËN Jumper
 - PEUGEOT Boxer
 - FIAT Ducato
 - RENAULT Master
- Wymaganych jest 5 nakrętek



Cena za sztukę

48,62 €
netto
bez VAT

V3013, EAN 4047728030137

Nakrętka specjalna · M14 x 2 mm

- W połączeniu z narzędziem do wałów napędowych V2890 do demontażu łożysk kół (tył) lub do wyciskania wałów napędowych (przód)
- Do pojazdów FORD Transit
- Wymaganych jest 5 nakrętek



Cena za sztukę

50,88 €
netto
bez VAT



V7251, EAN 4047728072540

Zestaw do łożyska koła w skrzynce Multibox IVECO Daily

- Wymiana zamontowanego łożyska koła przedniej osi w pojazdach IVEVO Daily rok prod. 2014→
- Słusować z siłownikiem hydraulicznym 32 ł V2874
- Alternatywne zastosowanie również w stanie rozmontowanym przy zastosowaniu prasy warsztatowej



Nr VIGOR	Opis	Wersja	mm	EAN 4047728+	€
V7251-1	Pierścień naciskowy IVECO Daily		-	072557	291,-
V7251-2	Duża rura naciskowa		-	072519	87,10
V7251-3	Tarcza łożyska IVECO Daily		-	072564	49,70
V7251-4	Tarcza płasty IVECO Daily		-	072571	41,83
V7251-5	Panewka łożyska IVECO Daily		-	072588	59,72
V3106	Podkładka dociskowa Ø 170 mm		-	031066	208,50
V3108	Tarcza łożyska · średnica wewnętrzna 23 mm · pasuje do wrzeciona M 22		-	031080	148,-
V3149	Rura naciskowa		115	031493	55,30

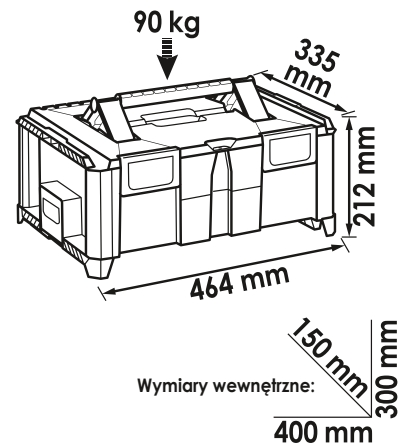

861,- €
netto
bezz VAT

Zestawy narzędzi do pojazdów użytkowych



V7275, EAN 4047728**072755**

Skrzynka na narzędzia Multibox · zestaw podstawowy · łożysko koła osi przedniej pojazdów dostawczych

• Znaczna oszczędność czasu dzięki zastosowaniu bezpośrednio na pojeździe · szacowany czas pracy na stronie wynosi 30-40 minut



Nr VIGOR	Opis	Wersja	l mm	XX	EAN 4047728+	€
V3433	Tuleja naciskowa · średnica wewnętrzna 23 mm · pasuje do wrzeciona M22		-	1	034333	161,50
V7251-2	Duża rura naciskowa		-	-	072519	87,10
V3106	Podkładka dociskowa Ø 170 mm		-	1	031066	208,50
V2883	Pierścień naciskowy do zestawu łożysk kół przód · CITROËN · FIAT · PEUGEOT		-	4	028837	348,-
V2881	Tarcza piasty do zestawu łożysk kół przód CITROËN · FIAT · PEUGEOT · średnica wewnętrzna 23 mm · pasuje do wrzeciona M 22		-	1	028813	100,50
V3108	Tarcza łożyska · średnica wewnętrzna 23 mm · pasuje do wrzeciona M 22		-	1	031080	148,-
V3109	Przypór		-	1	031097	163,-
V2882	Tarcza piasty do zestawu do łożysk kół do CITROËN · FIAT · PEUGEOT · przód		-	1	028820	60,91
V3149	Rura naciskowa		115	1	031493	55,30
V3091	Tarcza piasty · średnica wewnętrzna 23 mm · pasuje do wrzeciona M 22		-	1	030915	51,42
V3110	Podkładka dociskowa · Ø 89 mm		-	1	031103	102,50
V3039	Podkładka dociskowa · duża		-	1	030397	102,50
V3040	Rura naciskowa · duża		120	1	030403	168,-
V3087	Narzędzie do piasty		-	1	030878	461,50
V3088	Tarcza piasty · średnica wewnętrzna 23 mm · pasuje do wrzeciona M 22		-	1	030885	55,30

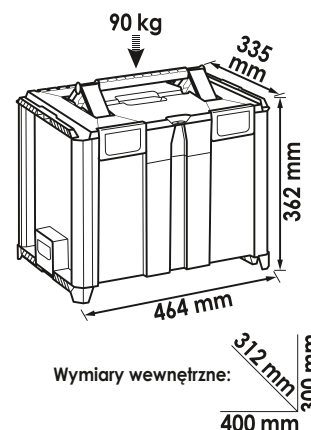

1.800,- € netto bez VAT

V7291, EAN 4047728072915

Skrzynka Multibox · zestaw uzupełniający · do łożysk kół osi tylnej / wału napędowego w pojazdach dostawczych

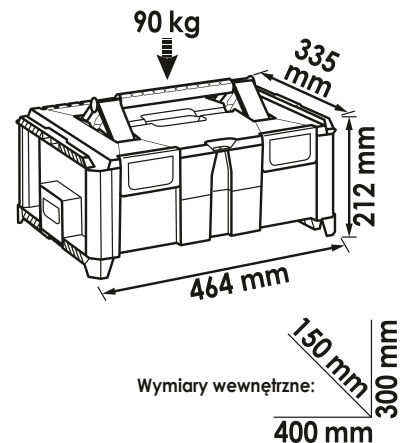

Nr VIGOR	Opis	Wersja		EAN 4047728+	€
V3013	Nakrętka specjalna · M14x2 mm		5	030137	50,88
V3287	Nakrętka specjalna · M16x1,5 mm		-	032872	48,62
V2890	Narzędzie do wałów napędowych 5-otworowych do pojazdów transportowych		1	028905	580,-
V3021	Tuleja naciskowa		1	030212	132,50
V3090	Pierścień adaptera		1	030908	139,-

2.098,- €
netto bez VAT

V2858N, EAN 4047728075268

Kabłąk naciskowy

- Maksymalne obciążenie przegubu wahacza i uchwytu zaciskowego: 18 t
- Tylko w połączeniu z V2913 · V2915 · V2914
- Np. do: FORD i MERCEDES-BENZ



NOWOŚĆ

298,39 €
netto
bez VAT

V2920, EAN 4047728029209

Ściągacz do przegubów kulowych · uniwersalny

- Wyciskanie trzpieni przegubów kulowych z dźwigni przy układzie kierowniczym w samochodach dostawczych, ciężarowych i autobusach

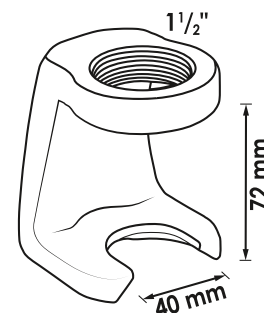

314,- €
netto
bez VAT

V3678, EAN 4047728036788

Demontaż tarcz hamulcowych (mocowanych pływająco) · Volvo · RENAULT · DAF

- Demontaż tarcz hamulcowych ułożyskowanych pływająco
- Wyciskanie tarczy hamulcowej odbywa się poprzez naprzemienny nacisk cylindrów
- Dwa specjalne cylindry sterujące zawory dwudrożne do naprzemiennego tłoczenia
- Potrzeba tylko kilku minut, aby wycisnąć tarczę hamulcową

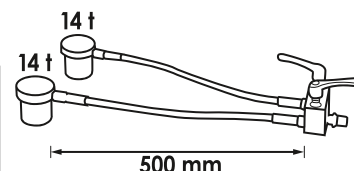

1.514,- €
netto
bez VAT

V4565, EAN 4047728**045650**

Zestaw do demontażu sworzni zwrotnicy 32 t · uniwersalny

- Odpowiedni do większości powszechnie stosowanych sworzni zwrotnicy, w tym sworzni stożkowych
- Wyjątkowa funkcja uderu pozwala podczas demontażu uderzać młotkiem w tłocznico cylindra (z zamontowanym korpusem udarowym) w kierunku nacisku
- Funkcja uderu jest nad wyraz efektywna i przekłada się efektywnie na demontaż przenosząc wibracje na materiał części
- Brak potrzeby demontażu osi
- Wersja 32 tony
- Prosta obsługa, także do autobusów, gdzie często konieczna jest praca w warunkach ograniczonej przestrzeni

Gwint wewnętrzny 2. 1/2 cala



Nr VIGOR	Opis	Wersja	l mm	EAN 4047728+	€
V4550	Kabłak naciskowy do V4565 · V4566		-	045506	2.005,-
V3266	Rura naciskowa		130	032667	125,50
V4564	Rura naciskowa 85 mm do V4565 · V4566		85	045643	109,50
V3267	Rura naciskowa		42	032674	125,50
V4634	Rura naciskowa do V4565 · V4566		-	046343	109,50
V4562	Tuleja naciskowa do V4565 · V4566		-	045629	75,57
V4563	Płyta adaptera do V4565 · V4566		-	045636	98,64
V3264	Drąg naciskowy · 250 mm Ø 31 mm		250	032643	249,50
V3265	Drąg naciskowy · 140 mm Ø 31 mm		140	032650	213,-
V3232	Drąg naciskowy · 50 mm Ø 31 mm		50	032322	115,50

2.911,- €
netto bez VAT

V4566, EAN 4047728**045667**

Zestaw do demontażu sworzni zwoznicy 45 t · uniwersalny

- Odpowiedni do większości powszechnie stosowanych sworzni zwoznicy, w tym sworzni stożkowych
- Wyjątkowa funkcja uderu pozwala podczas demontażu uderzać młotkiem w tłocznisko cylindra (z zamontowanym korpusem uderowym) w kierunku nacisku
- Funkcja uderu jest nad wyraz efektywna i przekłada się efektywnie na demontaż przenosząc wibracje na materiał części
- Brak potrzeby demontażu osi
- Wersja 45 ton
- Prosta obsługa, także do autobusów, gdzie często konieczna jest praca w warunkach ograniczonej przestrzeni

Gwint wewnętrzny 2. 1/2 cala



Nr VIGOR	Opis	Wersja	mm	EAN 4047728+	€
V4550	Kabłąk naciskowy do V4565 · V4566		-	045506	2.005,-
V3266	Rura naciskowa		130	032667	125,50
V4564	Rura naciskowa 85 mm do V4565 · V4566		85	045643	109,50
V3267	Rura naciskowa		42	032674	125,50
V4634	Rura naciskowa do V4565 · V4566		-	046343	109,50
V4562	Tuleja naciskowa do V4565 · V4566		-	045629	75,57
V4563	Płyta adaptera do V4565 · V4566		-	045636	98,64
V4546	Drążek naciskowy · M30 · długość 140 mm · Ø 38 mm		140	045469	201,-
V4545	Drążek naciskowy · M30 · długość 30 mm · Ø 38 mm		30	045452	116,-
V4549	Przedłużka · 100 mm · Ø 38 mm do V4555 · V4566		100	045490	116,-
V4548	Przedłużka · 70 mm · Ø 38 mm do V4555 · V4566		70	045483	99,50
V4547	Przedłużka · 50 mm · Ø 38 mm do V4555 · V4566		50	045476	81,82

2.841,- €
netto bez VAT

V4569, EAN 4047728045698

Zestaw uzupełniający do demontażu sworzni zwrotnicy

- Zestaw uzupełniający do produktów V4565 oraz V4566
- System umożliwi wyciskanie i wciskanie sworzni zwrotnicy na przyczepach bez uprzedniego demontażu osi



Nr VIGOR	Opis	Wersja	EAN 4047728+	€
V4571	Przedłużka do V4569		045711	91,31
V4575	Przedłużka do V4569		045759	91,31 **
V4572	Przedłużka do V4569		045728	91,31
V4573	Płyta naciskowa do V4569		045735	91,31
V4574	Płyta naciskowa do V4569		045742	91,31
V4570	Wspornik do V4569		045704	181,50*

872,- €
netto bez VAT

* Cena za sztukę ** Cena za zestaw

V4605, EAN 4047728046053

Zestaw uzupełniający do demontażu sworzni zwrotnicy MERCEDES-BENZ Actros i Atego

- Zestaw uzupełniający do artykułów V4565 i V4566
- System umożliwi wyciskanie i wciskanie sworzni zwrotnicy bezpośrednio na pojeździe



Nr VIGOR	Opis	Wersja	mm	EAN 4047728+	€
V4575	Przedłużka do V4569		-	045759	91,31*
V4609	Drażek naciskowy · M30 · długość 137 mm · Ø 29 mm · do V4605 · V602		137	046091	205,50
V4572	Przedłużka do V4569		-	045728	91,31
V4607	Pierścień obrzeżnikowy do V4605 · V4606		-	046077	79,13
V4610	Centrujący element dociskowy		-	046107	60,91



611,- €
netto bez VAT

* Cena za sztukę

V4606, EAN 4047728046060

Zestaw uzupełniający do demontażu sworzni zwrotnicy MAN TGA · TGX i TGS

- Zestaw uzupełniający do artykułów V4565 i V4566
- System umożliwi wyciskanie i wciskanie sworzni zwrotnicy bezpośrednio na pojeździe



Nr VIGOR	Opis	Wersja	EAN 4047728+	€
V4608	Rura naciskowa		046084	193,50
V4575	Przedłużka do V4569		045759	91,31*
V4572	Przedłużka do V4569		045728	91,31
V4607	Pierścień obrzeżnikowy do V4605 · V4606		046077	79,13



507,- €
netto bez VAT

* Cena za sztukę ** Cena za zestaw

V4554, EAN 4047728045544

Zestaw ściągaczy do piast kół samochodów ciężarowych, autobusów i przyczep 32 tony

- Piasty kół samochodów ciężarowych z 8 szpilkami 275 mm albo 10 szpilkami 335 mm
- Wyciskanie piast kół z łożyskami kompaktowymi, np. w osiach SAF
- Wytrzymała konstrukcja umożliwia wyciskanie z siłą 32 ton w połączeniu z siłą uderu



Nr VIGOR	Opis	Wersja	l mm	XX	EAN 4047728+	€
V3263	Śruba · M22x60 mm		-	8	032636	29,32
V4556	Płyta z gwintem do V3750 · V4554 · V4555		-	1	045568	840,-
V3265	Drąg naciskowy · 140 mm Ø 31 mm		140	1	032650	213,-
V3232	Drąg naciskowy · 50 mm Ø 31 mm		50	1	032322	115,50
V3222	Element naciskowy		-	2	032223	376,-
V3231	Płyta naciskowa		-	1	032315	83,98
V3264	Drąg naciskowy · 250 mm Ø 31 mm		250	1	032643	249,50

1.768,- €
netto bez VAT

V4555, EAN 4047728045551

Zestaw ściągaczy do piast kół samochodów ciężarowych, autobusów i przyczep 45 ton

- Piasty kół samochodów ciężarowych z 8 szpilkami 275 mm albo 10 szpilkami 335 mm
- Wyciskanie piast kół z łożyskami kompaktowymi, np. w osiach SAF
- Wytrzymała konstrukcja umożliwia podczas wyciskania pełną siłę 45 ton w połączeniu z siłą uderu

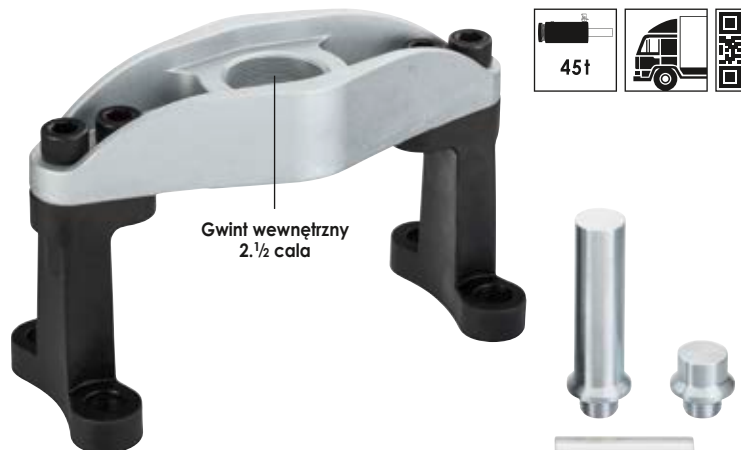

Nr VIGOR	Opis	Wersja	l mm	XX	EAN 4047728+	€
V3263	Śruba · M22x60 mm		-	8	032636	29,32
V4556	Płyta z gwintem do V3750 · V4554 · V4555		-	1	045568	840,-
V3222	Element naciskowy		-	2	032223	376,-
V4546	Drążek naciskowy · M30 · długość 140 mm · Ø 38 mm		140	1	045469	201,-
V4545	Drążek naciskowy · M30 · długość 30 mm · Ø 38 mm		30	1	045452	116,-
V4549	Przedłużka · 100 mm · Ø 38 mm do V4555 · V4566		100	1	045490	116,-
V4547	Przedłużka · 50 mm · Ø 38 mm do V4555 · V4566		50	1	045476	81,82
V4548	Przedłużka · 70 mm · Ø 38 mm do V4555 · V4566		70	1	045483	99,50

1.768,- €
netto bez VAT



V3634, EAN 4047728036344

Śruba dystansowa M22

- Zastosowanie w połączeniu z zestawem ściągaczy do piast kół V2934 w przypadku osi z zewnętrzną przekładnią planetarną w piastce koła
- Dostawa bez pokazanej płyty (V2932)
- Do stosowania z V2934 wymagane są 4 śruby dystansowe
- Wysokość: 50 mm



Przekładnia planetarna



63,28 €
netto
bez VAT

V3434, EAN 4047728034340

Zestaw do łożysk kół SCANIA

- Szybka i łatwa wymiana łożyska koła bezpośrednio na pojeździe
- Tylko w połączeniu z zestawem ściągaczy do piast V4554
- Wchodząca w zakres dostawy śruba uderowa umożliwia użycie funkcji uderu podczas demontażu



Tylko w połączeniu z zestawem ściągaczy do piast V4554



Nr VIGOR	Opis	Wersja	mm	EAN 4047728+	€
V3431	Cięgło · M 22		500	034319	125,50
V3439	Tuleja ochronna		-	034395	113,-
V3440	Tuleja naciskowa		65	034401	75,89
V3437*	Podkładka dociskowa · Ø 130 mm		-	034371	177,-
V3438*	Podkładka dociskowa · Ø 125 mm		-	034388	177,-
V3132	Nakrętka kołnierzowa · M22x2,5		-	031325	57,03
V3092	Nakrętka uderowa		-	030922	87,43



662,- €
netto
bez VAT

* Średnica wewnętrzna 23 mm pasuje do trzpienia M22

V4499, EAN 4047728**044998**

Ściągacz do piast kół pojazdów użytkowych · 32 t

- Wyciskanie zardzewiałych łożysk z zewnętrznymi piastami prostych wałków
- Do pojazdów: Volvo FL · TGS · TGX · MERCEDES-BENZ Atego · Actros · RENAULT Kerax · Magnum · Midlum · Premium
- Może być również stosowany do marek o takiej samej budowie



Nr VIGOR	Opis	Wersja	EAN 4047728+	€
V3867	Adapter do korpusu z gwintem		038676	378,-
V3761	Płyta z gwintem		037617	485,-
V3762	Drążek naciskowy · M24		037624	140,-

873,- €
netto bez VAT

V4500, EAN 4047728**045001**

Ściągacz do piast kół pojazdów użytkowych · 45 t

- Wyciskanie zardzewiałych łożysk z zewnętrznymi piastami prostych wałków
- Do pojazdów: Volvo FL · TGS · TGX · MERCEDES-BENZ Atego · Actros · RENAULT Kerax · Magnum · Midlum · Premium
- Może być również stosowany do marek o takiej samej budowie



Nr VIGOR	Opis	Wersja	EAN 4047728+	€
V3867	Adapter do korpusu z gwintem		038676	378,-
V3761	Płyta z gwintem		037617	485,-
V4577	Drążek naciskowy · M 30 do V4500		045773	157,-

873,- €
netto bez VAT

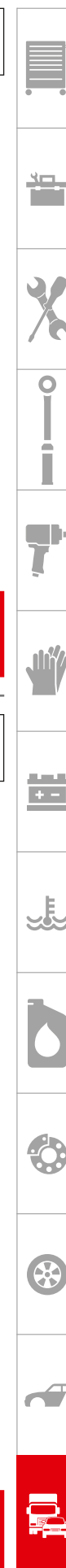

V3750, EAN 4047728**037501**

Ściągacz piast do konstrukcyjnie niskich przyczep

- Wyciskanie piast 225 mm z 10 śrubami
- Dzięki temu można zluźnić piasty z jednolitymi łożyskami na prostych wałkach



Tylko w połączeniu z płytą z otworami gwintowanymi V4556 (zamawiać osobno)



Nr VIGOR	Opis	Wersja		EAN	€
V3263	Śruba · M22x60 mm		8	032636	29,32**
V3763	Płyta		2	037631	285,50*
V3764	Ramię		4	037648	116,-**
V3765	Tarcza naciskowa · SAF Ø 73 mm		1	037655	116,-*

* Cena za sztukę ** Cena za zestaw

1.050,- €
netto bez VAT

V4601, EAN 4047728046015

Zestaw bolców sprężystych do SCANIA 32 tony

- Wyciskanie bolców sprężystych
- Zastosowanie razem z płytą V4556 do kabłąka naciskowego i cylindrem hydraulicznym 32 tony V2874 (zamawiać osobno)
- Przy mocno zardzewiałych bolcach można stosować uder (często jedyne skuteczne rozwiązanie)
- Praca bezpośrednio na pojeździe wymaga demontażu minimalnej ilości części



Nr VIGOR	Opis	Wersja	mm	XX	EAN 4047728+	€
V3262	Kabłąk naciskowy		-	3	032629	1.214,-
V3259	Rura naciskowa · duża		60	1	032599	125,50
V3261	Drąg naciskowy · 115 mm Ø 29 mm		115	1	032612	188,50
V3263	Śruba · M22x60 mm		-	8	032636	29,32*
V3260	Drąg naciskowy · 100 mm Ø 29 mm		100	1	032605	87,43

* Cena za sztukę

1.400,- €
netto bez VAT

V4602, EAN 4047728046022

Zestaw bolców sprężystych do SCANIA 45 ton

- Wyciskanie bolców sprężystych
- Zastosowanie razem z płytą V4556 do kabłąka naciskowego i cylindrem hydraulicznym 45 ton V4242 (zamawiać osobno)
- Przy mocno zardzewiałych bolcach można stosować uder (często jedyne skuteczne rozwiązanie)
- Praca bezpośrednio na pojeździe wymaga demontażu minimalnej ilości części



Nr VIGOR	Opis	Wersja	mm	XX	EAN 4047728+	€
V3262	Kabłąk naciskowy		-	3	032629	1.214,-
V3259	Rura naciskowa · duża		60	1	032599	125,50
V4609	Drążek naciskowy · M30 · długość 137 mm · Ø 29 mm · do V4605 · V602		137	1	046091	205,50
V3263	Śruba · M22x60 mm		-	8	032636	29,32*
V4602-1	Drąg naciskowy, długość 64 mm Ø 29 mm		64	2	046336	181,50

* Cena za sztukę

1.400,- €
netto bez VAT



V2937, EAN 4047728**029377**

Ściągacz do ramiona dźwigni hamulca

- Wyciskanie zapieczonych wałów rozrządu z ramion dźwigni hamulca
- Do prawie wszystkich ramion dźwigni, stosowane także do Haldex i BPW
- Kompaktowa wersja zapewnia elastyczne zastosowanie w warunkach ograniczonej przestrzeni pojazdu

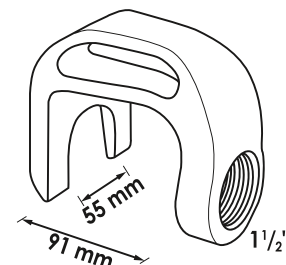
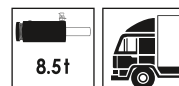

Gwint wewnętrzny 1 1/2 cala

453,- €
netto bez VAT



V4635, EAN 4047728**046350**

Zestaw tulei sprężystych · uniwersalny

- Wymiana tulei bez zbędnego nakładu pracy podczas demontażu
- Zawiera narzędzia do wymiany tulei sprężystej przegubu
- Do tulei o wielkości od 44 do 63 mm
- Bezproblemowe usuwanie silnie zapieczonych tulei dzięki funkcji udaru



Nr VIGOR	Opis	Wersja	mm	EAN 4047728+	€
V3127	Cięgło · M 18 M 22 · maksymalnie 22 t		250	031271	69,75
V3126	Nakrętka kolnierkowa · M18x2,5		-	031264	41,83
V3266	Rura naciskowa		130	032667	125,50
V3267	Rura naciskowa		42	032674	125,50
V3235*	Podkładka dociskowa · Ø 44 mm		-	032353	87,43
V3236*	Podkładka dociskowa · Ø 50 mm		-	032360	87,43
V3233*	Podkładka dociskowa · Ø 57 mm		-	032339	87,43
V3237*	Podkładka dociskowa · Ø 63 mm		-	032377	94,97
V3234*	Podkładka dociskowa · Ø 63 mm		-	032346	94,97

701,50 €
netto bez VAT

* Średnica wewnętrzna 23 mm pasuje do trzpienia M22

V2936, EAN 4047728029360

Zestaw tulei · oś SAF · 150 mm

- Szybki i prosty demontaż/montaż dużych tulei gumowych 150 mm w osiach SAF



Nr VIGOR	Opis	Wersja	mm	EAN 4047728+	€
V3107	Rura naciskowa		180	031073	284,50
V3225	Pierścień montażowy / demontażowy		-	032254	125,50
V3106*	Podkładka dociskowa Ø 170 mm		-	031066	208,50
V3224*	Tarcza demontażowa- / montażowa		-	032247	125,50
V3226	Pierścień montażowy		-	032261	163,-
V3431	Cięgło · M 22		500	034319	125,50

* Średnica wewnętrzna 23 mm pasuje do trzpienia M22

718,50 €
netto bez VAT

V2942, EAN 4047728029421

Zestaw tulei do dyszli

- Wymiana tulei z użyciem cylindra hydraulicznego 32 tony V2874 (zamawiać osobno) z funkcją uderu bezpośrednio przy dyszlu
- Zastosowanie uniwersalne, w szczególności do tulei i dyszli VBG
- Wymiana tulei bez podgrzewania lub specjalnej obróbki

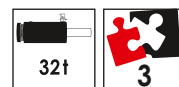

Nr VIGOR	Opis	Wersja	mm	EAN 4047728+	€
V3266	Rura naciskowa		130	032667	125,50
V3267	Rura naciskowa		42	032674	125,50
V3238*	Podkładka dociskowa		-	032384	87,43

* Średnica wewnętrzna 23 mm pasuje do trzpienia M22

485,- €
netto bez VAT



V4603, EAN 4047728**046039**

Zestaw narzędzi dociskowych 32 t · uniwersalny

- Szybka wymiana stożkowych i cylindrycznych sworzni zwrotnicy, tulei sprężystych, sworzni dyszli oraz dużych pierścieni zabezpieczających
- W skład zestawu wchodzi:
 - Narzędzia do demontażu przegubów kulowych, ramion dźwigni hamulców, sworzni dyszli VBG
 - Narzędzia do wyciskania piast kół
 - Siłownik hydrauliczny 8,5 tony i 32 tony z wrzecionem i korpusem udarowym



Nr VIGOR	Opis	Wersja	mm		EAN 4047728+	€
V3222	Element naciskowy		-	2	032223	376,-
V3263	Śruba · M22x60 mm		-	8	032636	29,32
V2867	Narzędzie do pierścieni zabezpieczających		-	7	028677	160,50
V2920	Ściągacz do przegubów kulowych · uniwersalny		-	1	029209	314,-
V2873	Siłownik hydrauliczny dwustronnego działania 8,5 tony		106	4	028738	508,50
V5916-XL	Ściągacz do przegubów kulowych · hydrauliczny 8,8 t		-	3	066471	1.159,-
V2874	Siłownik hydrauliczny dwustronnego działania 32 tony		223	8	028745	1.137,-
V3238	Podkładka dociskowa		-	1	032384	87,43
V3237	Podkładka dociskowa · Ø 63 mm		-	1	032377	94,97
V3236	Podkładka dociskowa · Ø 50 mm		-	1	032360	87,43
V3235	Podkładka dociskowa · Ø 44 mm		-	1	032353	87,43
V3234	Podkładka dociskowa · Ø 63 mm		-	1	032346	94,97
V3233	Podkładka dociskowa · Ø 57 mm		-	1	032339	87,43
V3231	Płyta naciskowa		-	1	032315	83,98
V3126	Nakrętka kołnierзова · M18x2,5		-	1	031264	41,83
V3127	Cięgło · M 18 M 22 · maksymalnie 22 t		250	1	031271	69,75
V4565	Zestaw do demontażu sworzni zwrotnicy 32 t · uniwersalny		-	10	045650	2.911,-



6.818,- €
netto bez VAT

V4604, EAN 4047728**046046**

Zestaw narzędzi dociskowych 45 t · uniwersalny

- Szybka wymiana stożkowych i cylindrycznych sworzni zwrotnicy oraz sworzni dyszli i dużych pierścieni zabezpieczających
- W skład zestawu wchodzi:
 - Narzędzia do demontażu przegubów kulowych, ramion dźwigni hamulców, sworzni dyszli VBG
 - Narzędzia do wyciskania piast kół
 - Siłownik hydrauliczny 8,5 tony i 45 ton z wrzecionem i korpusem udarowym



Nr VIGOR	Opis	Wersja	mm	XX	EAN 4047728+	€
V3222	Element naciskowy		-	2	032223	376,-
V3263	Śruba · M22x60 mm		-	8	032636	29,32
V2867	Narzędzie do pierścieni zabezpieczających		-	7	028677	160,50
V5916-XL	Ściągacz do przegubów kulowych · hydrauliczny 8,8 t		-	3	066471	1.159,-
V2873	Siłownik hydrauliczny dwustronnego działania 8,5 tony		106	4	028738	508,50
V4229	Siłownik hydrauliczny dwustronnego działania 45 ton		214	7	042291	1.712,-
V4566	Zestaw do demontażu sworzni zwrotnicy 45 t · uniwersalny		-	12	045667	2.841,-

6.790,- €
netto bez VAT

Wallmek-No	Nr VIGOR	Opis	Strona
01-00001-001	V2945	Adapter – płyta do V2868	365
01-00001-002	V2946	Drag naciskowy · regulowany · 90 mm do V2868	365
01-00001-101	V2947	Tuleja naciskowa	364
01-00001-102	V2948	Tuleja naciskowa	364
01-00001-103	V2949	Tuleja naciskowa	364
01-00001-104	V2950	Tuleja naciskowa	364
01-00001-105	V2961	Tuleja naciskowa	364
01-00001-106	V2962	Tuleja naciskowa	364
01-00001-107	V2963	Tuleja naciskowa	365
01-00001-108	V2964	Tuleja naciskowa	365
01-00001-109	V2965	Tuleja naciskowa	365
01-00001-110	V2966	Tuleja naciskowa	365
01-00001-201	V2967	Rura naciskowa	365
01-00001-202	V2968	Rura naciskowa	365
01-00001-203	V2969	Rura naciskowa	365, 368–369
01-00001-204	V2971	Rura naciskowa	365
01-00001-205	V2972	Rura naciskowa	365
01-00001-206	V2973	Rura naciskowa	365
01-00001-207	V2974	Rura naciskowa	365
01-00001-208	V2975	Rura naciskowa	365
01-00001-209	V2976	Rura naciskowa	365
01-00001-210	V2977	Rura naciskowa	365
01-00001-211	V2978	Rura naciskowa	365
01-00001-212	V2979	Rura naciskowa	365
01-00001-213	V2980	Rura naciskowa	365
01-00001-214	V2981	Rura naciskowa	365
01-00001-400	V5169-A	Zestaw uzupełniający tulejek oporowych	365
01-00001-401	V5169-A45	Adapter tulei do wyciskania · 45 mm	365
01-00001-402	V5169-A55	Adapter tulei do wyciskania · 55 mm	365
01-00001-403	V5169-A70	Adapter tulei do wyciskania · 70 mm	365
01-00001-404	V5169-A76	Adapter tulei do wyciskania · 76 mm	365
01-00001-405	V5169-A80	Adapter tulei do wyciskania · 80 mm	365
01-00001-999	V5066	Zestaw tulejek sprężynowych i oporowych	396
01-00004	V2867	Narzędzie do pierścieni zabezpieczających	339, 416–417
01-00004-013	V2992	Trzpień Ø 2,5 mm	339
01-00004-014	V2993	Trzpień Ø 3,0 mm	339
01-00004-015	V2994	Trzpień Ø 3,5 mm	339
01-00009	V2916	Zestaw do silentbloków · hyt · BMW	378
01-00009-001	V2995	Pierścień montażowy	378
01-00009-002	V2996	Pierścień przyporowy	378
01-00009-003	V2997	Tarcza z gwintem	378
01-00010-001	V3028	Tarcza z gwintem	378
01-00010-002	V2998	Podkładka dociskowa	378
01-00010-003	V3029	Pierścień/przypór	378
01-00010-004	V3030	Pierścień do montażu	378
01-00011-001	V3031	Tarcza z gwintem	378
01-00018	V2860	Zestaw do demontażu kompaktowych łożysk kół · uniwersalny	344, 348, 359
01-00018-003	V3873	Śruba ustalająca · M 14	341, 344–345, 352–353

Wallmek-No	Nr VIGOR	Opis	Strona
01-00018-004	V3874	Śruba · M 12	341, 344–345, 352–353
01-00020	V2853	Zestaw wrzecion · mechaniczny	338
01-00020-001	V3008	Cięgło z nakrętką kotłierzową M18	338
01-00020-002	V3206	Podkładka	338
01-00020-003	V3205	Podkładka dociskowa	338
01-00022-003	V3403	Rura naciskowa	375
01-00022-004	V3404	Płyta naciskowa	375
01-00022-005	V3405	Pierścień adaptera	375
01-00022-010	V3649	Zestaw tulei do podłużnicy · FORD · Volvo	358, 375
01-00022-020	V3650	Rama naciskowa	375
01-00023	V3436	Zestaw narzędzi do podwójnych silentbloków VAG	380
01-00023-001	V3423	Rura montażowa	380
01-00023-002	V3424	Podkładka dociskowa	380
01-00023-003	V3425	Rura naciskowa	380
01-00024	V3751	Zestaw narzędzi do montażu wałów napędowych BMW (hydrauliczny)	369
01-00024-001	V3709	Adapter · M24x1,5 mm	368–369
01-00024-002	V3708	Adapter · M27x1,5 mm	368–369
01-00024-005	V3868	Podkładka naciskowa · średnica wewnętrzna 23 mm · pasuje do wrzeciona M20	368
01-00024-010	V3740	Zestaw narzędzi do montażu wałów napędowych BMW (mechanicznych)	368
01-00025	V3631	Zestaw do wymiany tulei wahacza · przód · VW T5	380
01-00025-001	V3641	Płyta naciskowa · średnica wewnętrzna 23 mm · pasuje do wrzeciona M 22	380
01-00025-002	V3642	Tuleja naciskowa	380
01-00026	V3731	Zestaw do demontażu, uniwersalny, do skręcanych zespołów łożyska koła	345
01-00026-020	V3758	Zestaw króćców naciskowych (demontaż) do skręcanych podzespołów łożysk kół	345, 348, 357
01-00027	V3732	Zestaw do demontażu, uniwersalny, do skręcanych zespołów łożyska koła	345
01-00027-020	V3753	Zestaw króćców naciskowych (demontaż) do skręcanych podzespołów łożysk kół	345, 348, 357
01-00028	V3865	Podzespół łożysk kół / kompaktowe łożyska kół · skręcane · zestaw do demontażu · uniwersalny	348–349
01-00030	V4551	Siłownik hydrauliczny dwustronnego działania 18 ton	333
01-00030-001	V4552	Cylinder hydrauliczny · 18 ton · bez wyposażenia	333
01-00030-005	V4553	Oś naciskowa · M24x3 mm	333
01-00031-018	V4342	Nakrętka udarowa · M 18	–
01-00033	V4491	Zestaw do montażu kompaktowych łożysk kół · uniwersalny	352
01-00033-020	V4493	Łopka dociskowa (para) do zestawu narzędzi montażowych do kompaktowych łożysk kół · uniwersalna	352
01-00033-110	V3680	Zestaw do montażu kompaktowych łożysk kół · uniwersalny	349, 359
01-00033-125	V3866	Podzespół łożysk kół i kompaktowe łożyska kół · skręcane · zestaw do demontażu / montażu · uniwersalny	349

Przekodowanie numerów Wallmek/VIGOR



Wallmek-No	Nr VIGOR	Opis	Strona
01-00035	V4598	Zestaw do łożysk kół, osi napędowych i piast kół · uniwersalny	342, 356
01-00035-001	V4614	Tarcza piasty · stożkowa · Ø 33,8 mm · do V4598	342, 357
01-00035-002	V4598-2	Tarcza piasty · stożkowa · Ø 38,8 mm · do V4598	342, 357
01-00035-003	V4598-3	Tarcza piasty · stożkowa · Ø 43,8 mm · do V4598 · V4599	342–343, 357
01-00035-004	V4598-4	Tarcza piasty · stożkowa · Ø 59,8 mm · do V4598	342, 357
01-00035-010	V4598-10	Tarcza łożyska Ø 61,8–62,8 mm · otwór wewnętrzny Ø 20,25 mm · pasuje do wrzeciona M20	342
01-00035-011	V4598-11	Tarcza łożyska Ø 63,8–64,8 mm · otwór wewnętrzny Ø 20,25 mm · pasuje do wrzeciona M20	342
01-00035-012	V4598-12	Tarcza łożyska Ø 65,8–66,8 mm · otwór wewnętrzny Ø 20,25 mm · pasuje do wrzeciona M20	342–343
01-00035-013	V4598-13	Tarcza łożyska Ø 68,8–70,8 mm · otwór wewnętrzny Ø 20,25 mm · pasuje do wrzeciona M20	342
01-00035-014	V4598-14	Tarcza łożyska Ø 72,5–74,5 mm · otwór wewnętrzny Ø 20,25 mm · pasuje do wrzeciona M20	342
01-00035-015	V4598-15	Tarcza łożyska Ø 76,5–78,5 mm · otwór wewnętrzny Ø 20,25 mm · pasuje do wrzeciona M20	342
01-00035-016	V4598-16	Tarcza łożyska Ø 80,8–82,8 mm · otwór wewnętrzny Ø 20,25 mm · pasuje do wrzeciona M20	342
01-00035-020	V4598-20	Tarcza łożyska Ø 93 mm do V4598	342
01-00035-021	V4598-21	Panewka łożyska Ø 75,5 mm do V4598	342
01-00035-022	V4598-22	Tarcza łożyska Ø 93 mm do V4598	342
01-00035-030	V4598-30	Rura naciskowa, długość 78 mm do V4598 · V4599	342–343, 357
01-00036	V4594	Mocowanie łożyska koła · regulowane	343
01-00036-020	V4594-1	Zestaw króćców naciskowych do V4594	343
01-00037	V4629	Narzędzie do demontażu piast kół · uniwersalne	341, 356
01-00037-020	V4629-1	Zestaw króćców naciskowych do V4629	341, 357
01-00038	V4599	Zestaw do łożysk kół AUDI Q7 · VW Touareg · PORSCHE Cayenne	343
01-00039	V4699	Zestaw sworzni dociskowych · ręczny	338
01-00039-001	V4699-1	Sworzeń dociskowy · M 30	338
01-00039-002	V4699-2	Adapter · 1.1/2" · M 30	338
01-00039-010	V4699-4	Oś dociskowa · 50xØ 19 mm	338
01-00039-011	V4699-5	Oś dociskowa · 85xØ 19 mm	338
01-00039-020	V4699-6	Oś dociskowa · 56xØ 24 mm	338
01-00039-021	V4699-7	Oś dociskowa · 100xØ 24 mm	338
01-00039-040	V4699-3	Tarcza Ø 18,8x3 mm (4 szt.)	338
01-00040	V5027	Ściągacz do piast kół	351, 362
01-00041-002	V3871	Belka poprzeczna do różnych króćców naciskowych	341, 344–345, 352–354, 367
01-00041-003	V5904-3	Talerz ślizgowy	354, 367
01-00041-005	V5904-4	Śruba · M 14 × 45 · gniazdo sześciokątne	354, 367
01-00041-020	V3755	Zestaw elementów naciskowych (demontaż) do kompaktowych łożysk kół	344
01-00042-002	V5903-2	Tarcza	–
01-00042-003	V5903-3	Cięgło · M 22 · 121 mm	351

Wallmek-No	Nr VIGOR	Opis	Strona
01-00042-010	V7061	Zestaw śrub do łożyska koła tylnego w samochodach SUBARU	350
01-00042-8	V5903N	Ściągacz skręcanych łożysk kół	351
01-00044	V5904	Przyrząd do wyciskania wałów napędowych · 6- i 8-otworowych	354
01-00044-030	V5904-1	Zestaw króćców naciskowych	354
01-00045	V5905	Ściągacz piast kół / łożysk kół · na 6 i 8 trzpieni	353, 362
01-00046	V5906	Podzespół łożysk kół · skręcany · zestaw do demontażu · uniwersalny	353
01-00046-020	V5906-1	Zestaw króćców naciskowych	353
01-00047-020	V7050	Narzędzie do demontażu skręcanych piast / łożysk kół z 4 otworami z niepełną płytą zabezpieczającą hamulec	352
01-00048	V7154-4	Zestaw do wyciskania tarcz hamulcowych	367
01-00048-001	V7154-1	Łopka wyciskowa · pojedyncza	367
01-00048-002	V7154-2	Płyta mocująca · pojedyncza	367
01-00048-030	V7154N	Zestaw uzupełniający narzędzia do wyciskania tarcz hamulcowych · bez trawersy	354
01-00049	V7027	Ściągacz do piast kół / łożysk	355
01-00050-010	V5422	Płyta łożyskowa · Ø 85–95 mm	347
01-00050-011	V5423	Płyta utrzymująca · Ø 89–105 mm	347
01-00050-020	V5421	Zestaw wydłużający · ROVER	347
01-00050-050	V5425	Zestaw uzupełniający do standardowych łożysk kół ROVER	347
01-00050-100	V5420	Standardowy zestaw do demontażu i montażu łożysk kół ROVER	346
02-00009	V2923	Zestaw do przegubu wahacza FORD	376
02-00009-001	V2999	Tuleja naciskowa	376
02-00009-002	V3000	Pokrywa do montażu / demontażu	376
02-00009-003	V3001	Tuleja montażowa	376
02-00009-004	V3002	Tuleja do demontażu	376
02-00010-001	V3433	Tuleja naciskowa · średnica wewnętrzna 23 mm · pasuje do wrzeciona M22	399, 403
02-00011	V7251	Zestaw do łożyska koła w skrzynce Multibox IVECO Daily	402
02-00011-001	V7251-1	Pierścień naciskowy IVECO Daily	402
02-00011-002	V7251-2	Duża rura naciskowa	402–403
02-00011-003	V7251-3	Tarcza łożyska IVECO Daily	402
02-00011-004	V7251-4	Tarcza piasty IVECO Daily	402
02-00011-005	V7251-5	Panewka łożyska IVECO Daily	402
02-00015	V7133	Zestaw do demontażu i montażu kompaktowych łożysk kół	362
02-00015-001	V7133-2	Gwint włączany z prowadnicą M24 · L 110 mm	363
02-00015-002	V7133-3	Trawersa włączana CC = 160–186 mm · L 226 mm	363
02-00015-003	V7133-4	Mocowanie włączane L 266 mm · M14 · M16	363
02-00015-004	V7133-5	Śruba ustalająca M14 · stożkowa	363
02-00015-005	V7133-6	Dźwigary dociskowe L 242 mm · 2x M14	363
02-00015-006	V7133-7	Płyta dociskowa CC = 135–145 mm	363
02-00015-007	V7133-8	Mocowanie zwrotnicy M14	363
02-00015-015	V7133N	Zestaw uzupełniający do montażu kompaktowych łożysk kół	362–363
02-00020	V7275	Skrzynka na narzędzia Multibox · zestaw podstawowy · łożysko koła osi przedniej pojazdów dostawczych	403



Wallmek-No	Nr VIGOR	Opis	Strona
03-00003-005	V3263	Śruba · M22x60 mm	409, 412-413, 416-417
03-00004-001	V3262	Kabłąk naciskowy	413
03-00005-001	V2937	Ściągacz do ramiona dźwigni hamulca	414, 417
03-00006-001	V3264	Drąg naciskowy · 250 mm Ø 31 mm	406, 409
03-00006-002	V3265	Drąg naciskowy · 140 mm Ø 31 mm	406, 409
03-00006-006	V3266	Rura naciskowa	406-407, 414-415
03-00006-007	V3267	Rura naciskowa	406-407, 414-415
03-00006-009	V3261	Drąg naciskowy · 115 mm Ø 29 mm	413
03-00006-010	V3260	Drąg naciskowy · 100 mm Ø 29 mm	413
03-00006-011	V3259	Rura naciskowa · duża	413
03-00006-013	V3238	Podkładka dociskowa	415-416
03-00006-014	V3237	Podkładka dociskowa · Ø 63 mm	414, 416
03-00006-015	V3236	Podkładka dociskowa · Ø 50 mm	414, 416
03-00006-016	V3235	Podkładka dociskowa · Ø 44 mm	414, 416
03-00006-017	V3234	Podkładka dociskowa · Ø 63 mm	414, 416
03-00006-018	V3233	Podkładka dociskowa · Ø 57 mm	414, 416
03-00006-020	V3232	Drąg naciskowy · 50 mm Ø 31 mm	406, 409
03-00006-021	V3231	Płyta naciskowa	409, 416
03-00006-025	V3634	Śruba dystansowa M22	410
03-00006-026	V3440	Tuleja naciskowa	410
03-00006-027	V4634	Rura naciskowa do V4565 · V4566	406-407
03-00006-028	V4563	Płyta adaptera do V4565 · V4566	406-407
03-00006-029	V4564	Rura naciskowa 85 mm do V4565 · V4566	406-407
03-00006-030	V4562	Tuleja naciskowa do V4565 · V4566	406-407
03-00008-32T	V4601	Zestaw bolców sprężystych do SCANIA 32 tony	413
03-00008-45T	V4602	Zestaw bolców sprężystych do SCANIA 45 ton	413
03-00009	V4635	Zestaw tulei sprężystych · uniwersalny	414
03-00010	V2942	Zestaw tulei do dyszli	415
03-00012	V2943	Zestaw uzupełniający do wymiany sworzni jarzma hamulcowego	-
03-00012-001	V3230	Rura naciskowa	-
03-00012-003	V3227	Tuleja naciskowa (duża)	-
03-00013	V2936	Zestaw tulei · oś SAF · 150 mm	415
03-00013-001	V3226	Pierścień montażowy	415
03-00013-002	V3225	Pierścień montażowy / demontażowy	415
03-00013-003	V3224	Tarcza demontażowa- / montażowa	415
03-00014-001	V2920	Ściągacz do przegubów kulowych · uniwersalny	405, 416
03-00015	V2873	Siłownik hydrauliczny dwustronnego działania 8,5 tony	332, 369, 416-417
03-00015-001	V3009	Siłownik hydrauliczny 8,5 tony	332
03-00015-006	V3010	Korpus udarowy z pierścieniem o-ring	332
03-00015-012	V3011	Drąg naciskowy · regulowany M22	332
03-00016-020	V3222	Element naciskowy	409, 416-417
03-00016-32T	V4554	Zestaw ściągnący do piast kół samochodów ciężarowych, autobusów i przyczep 32 tony	409
03-00016-45T	V4555	Zestaw ściągnący do piast kół samochodów ciężarowych, autobusów i przyczep 45 ton	409
03-00020	V3434	Zestaw do łożysk kół SCANIA	410
03-00020-001	V3437	Podkładka dociskowa · Ø 130 mm	410

Wallmek-No	Nr VIGOR	Opis	Strona
03-00020-002	V3438	Podkładka dociskowa · Ø 125 mm	410
03-00020-003	V3439	Tuleja ochronna	410
03-00021-020	V4603	Zestaw narzędzi dociskowych 32 t · uniwersalny	416
03-00021-021	V4604	Zestaw narzędzi dociskowych 45 t · uniwersalny	417
03-00022	V3750	Ściągacz piast do konstrukcyjnie niskich przyczep	412
03-00022-001	V3763	Płyta	412
03-00022-002	V3764	Ramię	412
03-00022-003	V3765	Tarcza naciskowa · SAF Ø 73 mm	412
03-00025	V3678	Demontaż tarcz hamulcowych (mocowanych pływająco) · Volvo · RENAULT · DAF	405
03-00026	V4229	Siłownik hydrauliczny dwustronnego działania 45 ton	334, 417
03-00026-001	V4242	Siłownik hydrauliczny 45 ton	334
03-00026-006	V4254	Korpus udarowy · M27	334
03-00026-012	V4251	Element dociskowy · regulowany · M 30	334
03-00027-002	V3762	Drążek naciskowy · M24	411
03-00027-003	V4577	Drążek naciskowy · M 30 do V4500	411
03-00027-010	V3761	Płyta z gwintem	411
03-00027-012	V3867	Adapter do korpusu z gwintem	411
03-00027-32T	V4499	Ściągacz do piast kół pojazdów użytkowych · 32 t	411
03-00027-45T	V4500	Ściągacz do piast kół pojazdów użytkowych · 45 t	411
03-00028	V2874	Siłownik hydrauliczny dwustronnego działania 32 tony	334, 416
03-00028-001	V3216	Siłownik hydrauliczny 32 tony	334
03-00031-001	V4550	Kabłąk naciskowy do V4565 · V4566	406-407
03-00031-002	V4556	Płyta z gwintem do V3750 · V4554 · V4555	409
03-00031-200	V4569	Zestaw uzupełniający do demontażu sworzni zwrotnicy	408
03-00031-201	V4570	Wspornik do V4569	408
03-00031-202	V4571	Przedłużka do V4569	408
03-00031-203	V4575	Przedłużka do V4569	408
03-00031-204	V4572	Przedłużka do V4569	408
03-00031-205	V4573	Płyta naciskowa do V4569	408
03-00031-206	V4574	Płyta naciskowa do V4569	408
03-00031-220	V4605	Zestaw uzupełniający do demontażu sworzni zwrotnicy MERCEDES-BENZ Actros i Atego	408
03-00031-221	V4610	Centrujący element dociskowy	408
03-00031-300	V4606	Zestaw uzupełniający do demontażu zwrotnicy MAN TGA · TGX i TGS	408
03-00031-302	V4608	Rura naciskowa	408
03-00031-303	V4607	Pierścień obreznikowy do V4605 · V4606	408
03-00031-32T	V4565	Zestaw do demontażu sworzni zwrotnicy 32 t · uniwersalny	406, 416
03-00031-45T	V4566	Zestaw do demontażu sworzni zwrotnicy 45 t · uniwersalny	407, 417
03-00032-001	V4545	Drążek naciskowy · M30 · długość 30 mm · Ø 38 mm	407, 409
03-00032-002	V4546	Drążek naciskowy · M30 · długość 140 mm · Ø 38 mm	407, 409
03-00032-003	V4547	Przedłużka · 50 mm · Ø 38 mm do V4555 · V4566	407, 409

Przekodowanie numerów Wallmek/VIGOR



Wallmek-No	Nr VIGOR	Opis	Strona
03-00032-004	V4548	Przedłużka · 70 mm · Ø 38 mm do V4555 · V4566	407, 409
03-00032-005	V4549	Przedłużka · 100 mm · Ø 38 mm do V4555 · V4566	407, 409
03-00032-101	V4609	Drążek naciskowy · M30 · długość 137 mm · Ø 29 mm · do V4605 · V602	408, 413
03-00032-102	V4602-1	Drąg naciskowy, długość 64 mm Ø 29 mm	413
04-00003	V4255	Manometr	340
04-00007-001	V3287	Nakrętka specjalna · M16x1,5 mm	401, 404
04-00007-004	V3013	Nakrętka specjalna · M14x2 mm	401, 404
04-00015-001	V3582	Zabezpieczenie przed zakleszczeniem	337
04-00016	V3612	Manometr	337
04-00021	V4218	Zestaw mocowań do cylindrów hydraulicznych	335
04-00021-001	V4243	Podparcie bez obejmy	335
04-00021-013	V4244	Opaska zaciskowa Ø 70 mm	335
04-00021-014	V4245	Opaska zaciskowa Ø 85 mm	335
04-00021-015	V4246	Opaska zaciskowa Ø 100 mm	335
04-00024	V5916	Ściągacz do przegubów kulowych · hydrauliczny 4,5 t	372
04-00024-023	V5916-1	Szyfły dodatkowe do wypychacza do przegubów kulowych	373
04-00024-024	V5916-2	Rozszerzenie stopek naciskowych	373
04-00028	V5916-XL	Ściągacz do przegubów kulowych · hydrauliczny 8,8 t	373, 416–417
09-000111	V7133-9	Tuleja gwintowana 28x14,5x3 mm	363
1-1090-02	V3199	Siłownik hydrauliczny 22 tony	333
1-1090-03	V3217	Siłownik hydrauliczny 14 tony	332
1011	V2928	Korba do tarcz hamulcowych	339
1012	V2927	Skrobak	339
1030	V2847	Hydrauliczna pompa nożna	340, 360
1036	V2846	Pompa hydrauliczna · pneumatyczna	340, 361
1062-01	V2857	Zestaw narzędzi do obsługi łożysk silentbloków VW · AUDI · SEAT · ŠKODA	379
1062-01-01	V3014	Tarcza demontażowa- / montażowa	379
1062-01-02	V3015	Rura naciskowa	379
1062-01-03	V3016	Tarcza montażowa	379
1062-01-04	V3017	Tarcza do demontażu	379
1064	V2922	Młotek udarowy 5,2 kg	371
1066	V2871	Zestaw do demontażu piast do V2922	371
1068	V2872	Adapter do młota udarowego V2922	371
1068-04	V2851	Adapter do innych systemów narzędziowych	337
1068-05	V2910	Adapter 1/2" na G2-1/2" - 11	337
1068-06	V2850	Adapter do innych systemów narzędziowych	336
1068-08	V3869	Adapter do innych systemów narzędziowych	337
1068-10	V4220	Adapter do innych systemów narzędziowych	337
1086-6	V3018	Korpus udarowy · M22x2,5 mm	333–334
1090-02-WAL	V2854	Siłownik hydrauliczny dwustronnego działania 22 tony	333, 360–361, 366
1090-03	V2869	Siłownik hydrauliczny jednostronnego działania (ściskanie) 14 ton	332
1090-14	V3256	Zestaw do silentbloków · tył · BMW X5 · E53	379
1090-14-A6	V3302	Tarcza z gwintem · średnica wewnętrzna 23 mm · pasuje do wrzeciona M 22	379
1090-14-B6	V3019	Pierścień/przypór	378–379

Wallmek-No	Nr VIGOR	Opis	Strona
1090-14-D6	V3020	Tarcza montażowa	378–379
1090-15-B	V3021	Tuleja naciskowa	378–379, 404
1090-15-B3	V3022	Pierścień drugostronny E32 / E34	378
1090-15-C	V3023	Podkładka dociskowa	378–379
1090-15-D	V3024	Przeciwstawna tarcza do E32 i E34	378
1090-18-D5	V3025	Tarcza montażowa	378
1090-18-E5	V3026	Rura naciskowa	378–379
1090-18-E6	V3027	Podkładka dociskowa	378–379
1090-20-02	V3033	Tarcza piasty Ø 32 mm · otwór wewnętrzny Ø 20,25 mm · pasuje do wrzeciona M 20	348, 371
1090-20-04	V3034	Tarcza piasty Ø 40 mm · otwór wewnętrzny Ø 20,25 mm · pasuje do wrzeciona M 20	348, 371
1090-20-06	V3035	Tarcza piasty Ø 45 mm · otwór wewnętrzny Ø 20,25 mm · pasuje do wrzeciona M 20	348, 371
1090-20-08	V3036	Tarcza piasty Ø 52 mm · otwór wewnętrzny Ø 20,25 mm · pasuje do wrzeciona M 20	348, 371
1090-20-M	V3060	Przypór	342–343
1090-20-T10	V3063	Tarcza łożyska Ø 63 mm · otwór wewnętrzny Ø 20,25 mm · pasuje do wrzeciona M 20	348
1090-20-T21	V3070	Tarcza łożyska Ø 92 mm*	343
1090-20-T22	V3071	Tarcza łożyska Ø 95 mm · otwór wewnętrzny Ø 20,25 mm · pasuje do wrzeciona M 20	343
1090-22	V3072	Uchwyt zaciskowy do demontażu piasty koła	341
1090-25-10	V2864	Tarcza do demontażu · stożkowa · uniwersalna	344, 348, 359
1090-25-11	V2861	Płyta podtrzymująca drugostronnie (montaż) VW · AUDI · SEAT · ŠKODA	350
1090-25-12	V2862	Płyta podtrzymująca drugostronnie (montaż) VW	350
1090-25-13	V2863	Pierścień montażowy FORD · MAZDA · Volvo	350
1090-25-14	V2859	Płyta podtrzymująca drugostronnie (montaż) FORD · MAZDA · Volvo	350
1090-25-15	V6824	Zestaw panewek do montażu kompaktowych łożysk kół 92 mm	344
1090-26	V2845	Narzędzia do łożysk i piast	341
1090-26-01	V3039	Podkładka dociskowa · duża	341, 403
1090-26-02	V3040	Rura naciskowa · duża	341, 403
1090-30	V2849	Przyrząd do wyprasowywania wałków napędowych · 4- i 5-otworowych	366, 370
1090-30-4	V3147	Wał napędowy 4-otworowy · koło osi otworów 92–120 mm	370
1090-30-5	V3148	Wał napędowy 5-otworowy · koło osi otworów 98–131 mm	370
1090-32	V3207	Zestaw drągów gwintowanych, nakrętek kotłerniowych i adapterów	336
1090-39	V2886	Zestaw do tulei przy osi tylnej VW · AUDI · SEAT · ŠKODA	377
1090-39-06	V3213	Tuleja do demontażu	377
1090-39-08	V3214	Tuleja montażowa	377
1090-39-09	V3215	Pierścień montażowy	377
1090-39-10	V3212	Pierścień do demontażu	377
1090-54-01	V3045	Tuleja naciskowa	376
1090-54-02	V3046	Tuleja naciskowa	376



Wallmek-No	Nr VIGOR	Opis	Strona
1090-54-03	V3047	Tuleja naciskowa	376
1090-54-04	V3048	Tuleja montażowa	376
1090-54-05	V3049	Pierścień do demontażu	376
1090-54-06	V2915	Tuleja do demontażu przegubu wahacza do MERCEDES-BENZ	376
1090-54-10	V2913	Zestaw do przegubu wahacza MERCEDES-BENZ	376
1090-54-11	V2914	Zestaw do stabilizatora przegubu kulowego MERCEDES-BENZ	376
1090-54-12	V2917	Zestaw do tulei układu kierowniczego · tył · MERCEDES-BENZ	381
1090-54-12-001	V3050	Pierścień do demontażu	381
1090-54-12-002	V3051	Tuleja montażowa	381
1090-54-12-003	V3052	Rura naciskowa	381
1090-54-12-004	V3044	Montaż pierścienia dociskowego	381
1090-55-C	V2858N	Uchwyt zaciskowy do wymiany przegubów wahacza i przegubów kulowych stabilizatora	405
1090-60-01	V3053	Płyta z gwintem	358, 374–375
1090-60-03	V3055	Wspornik	374
1090-60-04	V3056	Śruba · M16x40 mm	358, 363, 374–375
1090-60-05	V3057	Płyta z otwartą stroną	374
1090-60-06	V3142	Adapter – płyta	374
1090-61-01	V2909	Króciec naciskowy do narzędzia do wahacza	374
1090-61-02	V2908	Króciec naciskowy do narzędzia do wahacza	374
1090-61-03	V2907	Element dociskowy do narzędzia do wahacza BMW E 36 zewnętrzny	374
1090-62-01	V2906	Element dociskowy do narzędzia do wahacza BMW E 30 · E 36 wewnętrzny · MERCEDES-BENZ 124	374
1090-62-02	V2905	Element dociskowy do narzędzia do wahacza BMW E 30 · E 36 wewnętrzny · MERCEDES-BENZ 124	374
1090-62-03	V2904	Element dociskowy do narzędzia do wahacza BMW E 30 · E 36 wewnętrzny	374
1090-62-08	V2903	Króciec naciskowy do narzędzia do wahacza	374
1090-64-01	V2902	Element dociskowy do narzędzia do wahacza, np. do MERCEDES-BENZ 124	374
1090-66-01	V2901	Króciec naciskowy do narzędzia do wahacza	374
1090-66-03	V2900	Element dociskowy do narzędzia do wahacza VW LT35	374
1090-66-04	V2899	Element dociskowy do narzędzia do wahacza NISSAN Interstar · OPEL Movano · RENAULT Master	374
1090-66-05	V2898	Element dociskowy do narzędzia do wahacza NISSAN Interstar · OPEL Movano · RENAULT Master · HYUNDAI Trajet · Santa Fé	374
1090-66-06	V2897	Króciec naciskowy do narzędzia do wahacza	374
1090-66-07	V2896	Króciec naciskowy do narzędzia do wahacza	374
1090-66-08	V2895	Króciec naciskowy do narzędzia do wahacza	374
1090-66-09	V2894	Element dociskowy do narzędzia do wahacza (demontaż)	374
1090-66-10	V2893	Króciec naciskowy do narzędzia do wahacza	374
1090-68-01	V2892	Króciec naciskowy do narzędzia do wahacza	374
1090-68-02	V2891	Króciec naciskowy do narzędzia do wahacza	374
1090-68-03	V3094	Tuleja naciskowa	–
1090-68-04	V3093	Tuleja naciskowa	–
1090-68-05	V3095	Tuleja naciskowa	–

Wallmek-No	Nr VIGOR	Opis	Strona
1090-68-20	V2884	Zestaw do tulei przy osi tylnej RENAULT	–
1090-69-20-B	V5902	Zestaw do wymiany tulei przy osi tylnej	358, 377
1090-69-21	V3100	Tuleja do demontażu- / montażu	377
1090-69-22	V3101	Tarcza montażowa	377
1090-69-23	V3102	Pierścień/przypór	377
1090-69-24	V3103	Podkładka dociskowa	377
1090-69-25	V5902-1	Tuleja montażowa	377
1090-69-26	V5902-2	Pierścień mocujący	377
1090-69 1090-60-06	V2885	Stąw dociskowy z otwartą płytą wraz z adapterem do zamykania płyty	374
1091-10	V2879	Zestaw do łożysk kół · przód FORD	400
1091-10-04	V3088	Tarcza piasty · średnica wewnętrzna 23 mm · pasuje do wrzeciona M 22	399, 403
1091-11	V3087	Narzędzie do piasty	403
1091-15-01	V3090	Pierścień adaptera	404
1091-17	V2889	Zestaw do łożysk kół · przód CITROËN · FIAT · PEUGEOT	398
1091-17-01	V3105	Pierścień naciskowy	398
1091-17-02	V3106	Podkładka dociskowa Ø 170 mm	398–399, 402–403, 415
1091-17-03	V3107	Rura naciskowa	398–399, 415
1091-17-04	V2881	Tarcza piasty do zestawu łożysk kół przód CITROËN · FIAT · PEUGEOT · średnica wewnętrzna 23 mm · pasuje do wrzeciona M 22	398–399, 403
1091-17-05	V3108	Tarcza łożyska · średnica wewnętrzna 23 mm · pasuje do wrzeciona M 22	398, 402–403
1091-17-06	V3109	Przypór	398, 403
1091-17-07	V2882	Tarcza piasty do zestawu do łożysk kół do CITROËN · FIAT · PEUGEOT · przód	398, 403
1091-17-08	V3149	Rura naciskowa	398–399, 402–403
1091-17-09	V3091	Tarcza piasty · średnica wewnętrzna 23 mm · pasuje do wrzeciona M 22	398, 403
1091-17-M22	V3092	Nakrętka udarowa	334, 410
1091-18	V2883	Pierścień naciskowy do zestawu łożysk kół · przód · CITROËN · FIAT · PEUGEOT	398–399, 403
1091-23	V2888	Zestaw do łożysk kół · przód · NISSAN · OPEL · RENAULT	399
1091-23-01	V3113	Zestaw pierścieni naciskowych Ø 89 mm	399
1091-23-02	V3112	Tarcza łożyska	399
1091-23-03	V3110	Podkładka dociskowa · Ø 89 mm	399, 403
1091-23-04	V3111	Podkładka dociskowa	399
1091-24-001	V2951	Narzędzie do wymiany szpilek kół w samochodach ciężarowych · uniwersalne	–
1091-24-001-01	V3246	Tuleja montażowa	–
1091-24-001-02	V3245	Przypór	–
1091-24-001-03	V3244	Rura do demontażu duża Volvo · SMB	–
1091-24-001-04	V3243	Rura do demontażu mała Volvo	–
1091-24-001-05	V3242	Tuleja do demontażu SCANIA	–
1091-24-001-06	V3241	Drąg naciskowy · regulowany M24	–
1091-24-001-08	V3239	Rura do demontażu BPW · ROR	–
1091-28	V2890	Narzędzie do wałów napędowych 5-otworowych do pojazdów transportowych	401, 404

Przekodowanie numerów Wallmek/VIGOR



Wallmek-No	Nr VIGOR	Opis	Strona
HSC 2008-1119	V4476-1	Pierścień adaptera OPEL Insignia	385
HSC2008-1118	V4354	Talerzyk sprężyny Ø 150-240 mm z blokadą	385
HSC2018	V4476N	Hydrauliczny ściągacz do sprężyn z 10 talerzykami sprężyny	382
HSC2018-1126	V4307N	Ściągacz do sprężyn · hydrauliczny · uniwersalny	-
RES 1030-01	V3614	Zestaw uszczelnień	340
RES 1030-02	V3120	Wąż hydrauliczny	340
RES 1090-01-09	V3123	Króciec naciskowy M24x3 mm	333
RES 1090-01-10	V3124	Drąg naciskowy · regulowany M24	332-333
RES 1090-01-13	V3125	Pierścień ochronny do gwintu 1.1/2"	333
RES 1090-02-04	V3134	Oś naciskowa M24x3 mm	333
RES 1090-05-02	V3130	Element dociskowy · regulowany M24	333-334
RES 1090-05-04	V3131	Pierścień ochronny do gwintu 2,5	334
RES 4305	V3012	Złączka hydrauliczna CEJN · 1/8 cala	332
RES1090-01-12	V3129	Element dociskowy · regulowany M24	333, 376
RES4009	V4596	Adapter · M 18-M 22	-
RES4010	V3135	Adapter · M22x2,5 - M14x2,0	336, 378, 380-381
RES4011	V3219	Adapter · M22x2,5 - M12x1,75	336
RES4012	V3209	Adapter · M22x2,5 - M10x1,5	336
RES4014	V3210	Cięgło · M 10 · maksymalnie 6 t	336
RES4015	V3220	Cięgło · M 12 · maksymalnie 9 t	336
RES4016	V3136	Cięgło · M 14 · maksymalnie 12 t	336, 378, 380-381

Wallmek-No	Nr VIGOR	Opis	Strona
RES4021	V3137	Nakrętka kotnierzowa · M14x2,0	336, 379-381
RES4022	V3208	Nakrętka kotnierzowa · M12x1,75	336
RES4023	V3275	Nakrętka kotnierzowa · M10x1,5	336
RES4024	V3126	Nakrętka kotnierzowa · M18x2,5	333, 336, 338, 371, 414, 416
RES4025	V3132	Nakrętka kotnierzowa · M22x2,5	334, 336, 368, 410
RES4026	V3127	Cięgło · M 18 M 22 · maksymalnie 22 t	333, 336, 378-379, 414, 416
RES4027	V3133	Cięgło · M 22 · maksymalnie 32 t	334, 336, 368-369
RES4028	V3138	Cięgło M14	379
RES4029	V3139	Cięgło M18 / M22	378
RES4030	V3140	Cięgło M18	371
RES4034	V3431	Cięgło · M 22	410, 415
RES4035	V4252	Nakrętka kotnierzowa M27	334
RES4036	V4253	Cięgło · M 27 · maksymalnie 50 t	334
RES4039	V4597	Adapter · M 27-M 22	-
RES4304	V3141	Szybkozłęczce (CEJN)	340
RES4306	V3128	Hydrauliczna złączka (CEJN)	332-334
RES4307	V6591	Adapter gwint zewnętrzny 3/8" · na CEJN/cylinder	337
RES4308	V6592	Adapter gwint wewnętrzny 3/8" na CEJN/pompę	337



Your specialist for chassis tools





POJAZDY MECHANICZNE /
POJAZDY UŻYTKOWE



Skontaktuj się z nami:



Wszystkie artykuły są dostępne do wyczerpania zapasu!
VIGOR GmbH · Am Langen Stepen 13-15 · D-42857 Remscheid · GERMANY
info@vigor-equipment.com · www.vigor-equipment.com

Zmiany techniczne artykułów i błędy zastrzeżone. Ze względu na sposób prezentacji zdjęcia mogą odbiegać od oryginału i dlatego są niewiążące! Nie ponosimy odpowiedzialności za błędy powstałe w druku! Copyright 2022/23 by VIGOR GmbH

EINFACH VIGOR.